

# CC 28.600-2

**600 TONNE CAPACITY**

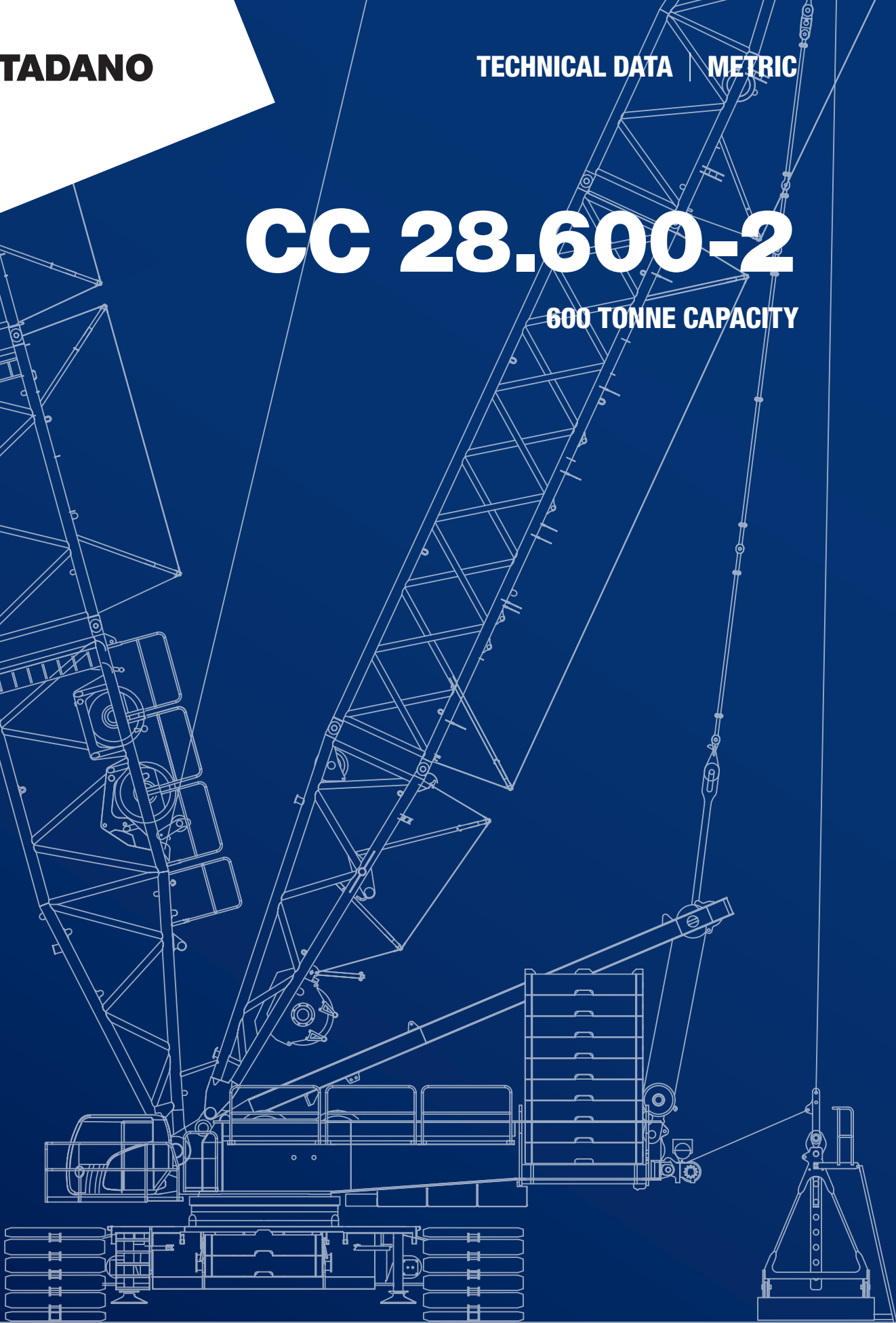

February 2022. Unless otherwise specified, all information in this brochure refers to a standard crane equipment, and it is intended as general information only. No liability is assumed. Errors reserved. Product specifications and prices are subject to changes without notice. The photographs and/or drawings in this brochure are for illustrative purposes only. For correct and safe crane operation, the original operating manual and lifting capacity charts are essential. Failure to follow the corresponding Operator's Manual when using our equipment or failure to otherwise act responsibly may result in property damage, serious injury or death. The sole warranty applicable with respect to our equipment is the standard warranty as per general terms and conditions of sales and service (ask your local Tadano dealer for details), and Tadano makes no other warranty, express or implied. All rights reserved. Any use of the trademarks, logos, brand names and model names used herein is prohibited.

Februar 2022. Sofern nicht anders angegeben, beziehen sich alle Angaben in dieser Broschüre auf eine Standard-Kranausstattung und sind lediglich als unverbindliche Informationen zu verstehen. Es ist keinerlei Haftung daraus abzuleiten. Irrtümer vorbehalten. Änderungen an den Produktspezifikationen und Preisen ohne Vorankündigung vorbehalten. Die in dieser Broschüre enthaltenen Fotos und/oder Zeichnungen dienen rein anschaulichen Zwecken. Für einen ordnungsgemäßen und sicheren Kranbetrieb sind das Original-Bedienerhandbuch und die Traglasttabellen unbedingt heranzuziehen. Eine Nicht-Beachtung des zugehörigen Bedienerhandbuchs oder ein unsachgemäßer Umgang mit unseren Maschinen kann zu Sachbeschädigungen sowie schweren gesundheitlichen Schäden bis hin zum Tod führen. Bezogen auf unsere Produkte gilt ausschließlich die Standardgewährleistung gemäß den allgemeinen Verkaufs- und Servicebedingungen (Einzelheiten erhalten Sie von Ihrem örtlichen Tadano Händler). Tadano leistet keinerlei darüber hinausgehende Gewährleistung, weder ausdrücklich noch stillschweigend. Alle Rechte vorbehalten. Jegliche Nutzung der in diesem Dokument enthaltenen Markenzeichen, Logos sowie Marken- und Modellbezeichnungen ist ausdrücklich untersagt.

Février 2022. Sauf indication contraire, toutes les informations contenues dans cette brochure font référence à un équipement de grue standard et ne sont fournies qu'à titre indicatif. Aucune responsabilité n'est assumée. Sous réserve d'erreurs. Les spécifications et prix des produits peuvent faire l'objet de modifications sans avis préalable. Les photographies ou dessins présentés dans cette brochure servent uniquement à des fins d'illustration. Le manuel d'utilisation original et les abaques de charge sont absolument indispensables pour garantir une utilisation correcte et sûre de la grue. Le non-respect des instructions figurant dans le manuel d'utilisation correspondant lors de l'exploitation de notre équipement ou tout autre agissement non responsable peut entraîner des dommages matériels, des blessures graves ou la mort. La seule garantie applicable à nos équipements est la garantie standard conformément à nos Conditions générales de vente de biens et services (pour plus de détails, veuillez contacter votre revendeur local Tadano). Tadano ne délivre aucune autre garantie, expresse ou implicite. Tous droits réservés. Toute utilisation des marques déposées, logos, noms de marque et noms de modèles mentionnés dans le présent document est interdite.

Febbraio 2022. Se non diversamente specificato, le informazioni contenute nella presente brochure si riferiscono alle gru nella versione standard e sono fornite esclusivamente a titolo di informazioni generali. Si declina ogni responsabilità. Con riserva di errori. Ci riserviamo il diritto di modificare le caratteristiche tecniche e i prezzi dei prodotti in ogni momento e senza preavviso. Le fotografie e/o gli schemi presentati nella presente brochure sono forniti unicamente a scopo illustrativo. Per un uso sicuro e corretto della gru, è essenziale fare riferimento al manuale d'uso e ai diagrammi di carico originali. La mancata osservanza delle istruzioni contenute nel Manuale dell'operatore durante l'uso del macchinario e altri comportamenti irresponsabili possono provocare danni alle proprietà e gravi lesioni, anche mortali. L'unica garanzia applicabile in relazione ai nostri macchinari è la garanzia standard di cui ai termini e condizioni generali di vendita e assistenza (per maggiori dettagli, rivolgersi al proprio concessionario Tadano) e Tadano non fornisce alcuna altra garanzia, esplicita o implicita. Tutti i diritti riservati. È fatto divieto di utilizzare i marchi di fabbrica, loghi, nomi commerciali e nomi dei modelli utilizzati nella presente brochure.

Febrero de 2022. A menos que se especifique lo contrario, toda la información contenida en este folleto se refiere a un equipo de grúa estándar y está prevista únicamente como información general. No se asume ninguna responsabilidad. Reservado el derecho a realizar modificaciones y correcciones. Los precios y las especificaciones de los productos pueden sufrir cambios sin previo aviso. Las fotografías y/o dibujos de este folleto sólo se incluyen con fines ilustrativos. Para un funcionamiento correcto y seguro de la grúa, son imprescindibles el manual de instrucciones original y los diagramas de capacidad de elevación. El hecho de no respetar el correspondiente manual del operador al utilizar la maquinaria o de actuar de forma irresponsable, puede provocar daños materiales, lesiones graves o mortales. La única garantía aplicable con respecto a nuestros equipos es la garantía estándar según las condiciones generales de venta y servicio (pregunte a su distribuidor local de Tadano para más detalles), y Tadano no ofrece ninguna otra garantía, expresa o implícita. Todos los derechos reservados. Se prohíbe cualquier uso de las marcas comerciales, los logotipos, los nombres de marcas y los nombres de modelos utilizados en este documento.

Fevereiro de 2022. A menos que especificado de outra forma, todas as informações neste folheto referem-se a um equipamento de guindaste padrão, e são destinadas apenas como informações gerais. Nenhuma responsabilidade é assumida. Erros reservados. As especificações e os preços dos produtos estão sujeitos a mudanças sem prévio aviso. As fotografias e/ou desenhos nesta brochura servem apenas para fins ilustrativos. Para uma operação correta e segura do guindaste, o manual de operação original e as cartas de capacidade de elevação são essenciais. Deixar de seguir o respectivo Manual do Operador durante o uso do nosso equipamento ou realizar qualquer outro ato irresponsável pode resultar em danos materiais, lesão corporal grave ou morte. A única garantia aplicável com respeito ao nosso equipamento é a garantia padrão conforme os termos e condições gerais de venda e serviço (consulte o seu revendedor local Tadano para obter detalhes), e a Tadano não fornece nenhuma outra garantia, expressa ou implícita. Todos os direitos reservados. É proibido qualquer uso das marcas, logotipos, nomes de marcas e nomes de modelos aqui utilizados.

Февраль 2022 года. Если не указано иное, вся информация в этой брошюре относится к стандартному крановому оборудованию и предназначена только для общей информации. Она не накладывает на нас обязательств, имеющих юридическую силу. Возможны ошибки. Технические характеристики и цены могут изменяться без предварительного уведомления. Фотографии и/или чертежи в этой брошюре предназначены только для иллюстрации. Для правильной и безопасной эксплуатации крана необходимо использовать оригинальное руководство по эксплуатации и таблицы грузоподъемности. Невыполнение указаний соответствующих руководств для оператора при эксплуатации нашего оборудования или другие безответственные действия могут повлечь повреждение имущества, серьезные травмы или смерть. Единственной гарантией, действующей по отношению к нашему оборудованию, является стандартная гарантия в соответствии с общими условиями продаж и обслуживания (подробности можно узнать у местного дилера Tadano), и Tadano не дает никаких других гарантий, явных или подразумеваемых. Все права защищены. Любое использование используемых здесь товарных знаков, логотипов, торговых марок и названий моделей запрещено.



























# Contents

Inhalt · Contenu · Indice · Contenido · Indice · Содержание

<b>Specifications · Technische Daten · Caractéristiques · Dati tecnici · Datos técnicos · Especificações · Технические характеристики</b>	<b>7</b>
Working speeds · Arbeitsgeschwindigkeiten · Vitesses de travail · Rapporti di lavoro · Velocidades de trabajo · Velocidades de trabalho · Рабочие скорости .....	8
Hook block system · Unterflaschensystem · Système de crochet-moufle · Sistema per bozzello · Sistema de bloque de gancho · Sistema de moitão · Система крюкоблока .....	9
Hook block · Unterflasche · Crochet-moufle · Bozzello · Bloque de gancho · Moitão · Крюкоблок .....	9
Number of lines · Einscherung · Nombre de brins · Numero di rinvii · Número de ramales · Número de cabos · Кратность троса .....	9
Basic crane dimensions · Hauptabmessungen · Dimensions de la grue de base · Dimensioni di base della gru · Dimensiones básicas de la grúa · Dimensões do guindaste básico · Базовые габариты крана .....	10-12
Superlift Configurations · Superlift-Konfigurationen · Combinaisons Superlift · Configurazioni Superlift · Configuraciones Superlift · Configurações do Superlift · Варианты конфигурации суперлифт .....	13
Transportation · Transport · Transport · Trasporto · Transporte · Transporte · Транспортировка .....	14-15
Boom heads · Auslegerköpfe · Têtes de flèche · Cabezas de pluma · Teste del braccio · Cabeças de lança · Головки стрелы .....	15
Erection / lowering of the boom systems to the ground · Aufrichten / Ablegen der Auslegersysteme · Montée / placement sur sol des systèmes de flèche · Montaggio / calata dei sistemi braccio a terra · Erección / descenso al terreno del sistema de pluma · Levantamento / descida dos sistemas da lança para o solo · Подъем/опускание системы стрелы крана на землю .....	16
Boom Combinations · Ausleger-Kombinationen · Combinaisons de flèche · Combinazioni braccio · Combinaciones de pluma · Combinações de lanças · Комбинации стрелы .....	18-22
<b>Main boom · Hauptausleger · Flèche principale · Braccio base · Pluma principal · Lança principal · Главная стрела</b>	<b>23</b>
SH, LH .....	24-27
SSL, LSL .....	28-34
<b>Fixed fly jib · Starrer Hilfsausleger · Fléchette fixe · Falcone fisso · Plumín fijo · Lança auxiliar fixa · Неподвижная стрела с изменяемым вылетом</b>	<b>35</b>
SH+LF, LH+LF .....	36-46
SSL+LF .....	48-56
LSL+LF .....	58-67
<b>Luffing fly jib · Wippbarer Hilfsausleger · Fléchette à volée variable · Falcone a volata variabile · Plumín abatible · Jib de lance variável · Стрела с изменяемым углом вылета и гуськом</b>	<b>69</b>
SW .....	70-77
SWSL, SFSL .....	78-104
<b>Fixed fly jib with SL · Starrer Hilfsausleger mit SL · Fléchette fixe avec SL · Falcone fisso con SL · Plumín fijo con SL · Lança auxiliar fixa com SL · Неподвижная стрела с изменяемым вылетом с SL</b>	<b>105</b>
LVSL .....	106-107
<b>Notes to Lifting Capacity .....</b>	
Notes to Lifting Capacity .....	108
Technical description · Technische Beschreibung · Descriptif technique · Descrizione tecnica · Descripción técnica · Descrição técnica · Техническое описание .....	110-123

# Key

Zeichenerklärung · Légende · Leggenda · Leyenda · Legenda ·  
Условные обозначения

	Track · Spur · Voie · Cingolo · Orugas · Esteira · Колея		Hook block · Unterflasche · Crochet-moufle · Bozzello · Gancho · Moitão · Крюкоблок
	Counterweight + central ballast (ZB) · Gegen- gewicht + Zentralballast (ZB) · Contrepoids + lest central (ZB) · Contrappeso + zavorra centrale (ZB) · Contrapeso + lastre central (ZB) · Contrapeso + lastro central (ZB) · Противовес + центральный балласт (ZB)		Hoist 1 · Hubwerk 1 · Treuil de levage 1 · Agano 1 · Cabrestante 1 · Guincho 1 · механизм подъема 1
	Superlift counterweight · Superlift-Gegengewicht · Contrepoids Superlift · Contrappeso Superlift · Contrapeso Superlift · Contrapeso do Superlift · Противовес суперлифт		Hoist 2 · Hubwerk 2 · Treuil de levage 2 · Agano 2 · Cabrestante 2 · Guincho 2 · механизм подъема 2
	Central ballast · Zentralballast · Lest central · Zavorra centrale · Lastre central · Lastro central · Центральный балласт		Hoist 3 · Hubwerk 3 · Treuil de levage 3 · Agano 3 · Cabrestante 3 · Guincho 3 · механизм подъема 3
	Superlift radius · Superlift-Radius · Rayon Superlift · Sbraccio Superlift · Radio de Superlift · Raio do Superlift · Радиус для оборудования суперлифт		Jib luffing · Wippwerk Hilfsausleger · Variation de volée · Sollevamento del braccio · Abatimiento de plumín · Inclinação da lança auxiliar · Изменение вылета стрелы
	Possible load of hook block · Mögliche Traglast Unterflasche · Charge possible de crochet-moufle · Portata possibile di bozzello · Carga permitida de gancho · Carga possível do moitão · Допустимая нагрузка на крюкоблок		Boom derricking · Wippwerk Hauptausleger · Variation de flèche · Inclinazione del braccio · Descenso de pluma · Inclinação da lança · Подъем стрелы деррик-краном
	Weight of hook block · Gewicht Unterflasche · Poids de crochet-moufle · Peso di bozzello · Peso de gancho · Peso do moitão · Вес крюкоблока		Boom hoist · Einziehwerk · Relevage de flèche · Argano del braccio · Cabrestante de pluma · Guincho da lança · Подъем стрелы
	Load radius · Lastradius · Portée · Raggio di lavoro · Radio de trabajo · Raio de operação · Рабочий радиус		Travel speed · Fahrgeschwindigkeit · Vitesse de déplacement · Velocità di spostamento · Velocidad de desplazamiento · Velocidade de deslocamento · Скорость движения
	Main boom · Hauptausleger · Flèche principale · Braccio principale · Pluma principal · Lança principal · Главная стрела		Working speeds · Arbeitsgeschwindigkeiten · Vitesse opérationnelles · Velocità di lavoro · Velocidades de trabajo · Velocidades de trabalho · Рабочие скорости
	Fly jib · Hilfsausleger · Fléchette · Falcone · Plumín · Lança auxiliar · Стрела с изменяемым вылетом		Slewing · Drehwerk · Orientation · Rotazione · Unidad de giro · Giro · механизм вращения
	Main boom angle · Hauptauslegerwinkel · Jarret de flèche principale · Inclinazione braccio base · Ángulo de pluma principal · Ângulo da lança principal · Угол наклона главной стрелы		Max. line pull · Max. Seilzug · Traction par câble max. · Tiro singolo max. · Tensión máx. de cable · Tração máx. por cabo · Максимальная грузоподъемность троса
	Fly jib angle · Hilfsauslegerwinkel · Jarret de fléchette · Inclinazione falcone · Ángulo de plumín · Ángulo da lança auxiliar · Угол наклона стрелы с изменяемым вылетом		Rope diameter · Seildurchmesser · Diamètre du câble · Diametro della fune · Diâmetro cable · Diâmetro do cabo · Диаметр троса
			Rope length · Seillänge · Longueur de câble · Lunghezza fune · Longitud cable · Compr. cabo · Длина троса
			Number of lines · Einscherung · Nombre de brins · Numero di rinvii · Número de ramales · Número de cabos · Кратность троса
			Number of sheaves · Anzahl Seilrollen · Nombre de poulies · Número de poleas · Numero di pulegge · Número de polias · Количество шкивов
			Wind speed in m/s (meter per second) · Wind- geschwindigkeit in m/s · Vitesse du vent en m/s · Velocità del vento in m/s (metri al secondo) · Velocidad del viento en m/s · Velocidade do vento em m/s (metros por segundo) · Скорость ветра в м/сек



# Key

Zeichenerklärung · Légende · Leggenda · Leyenda · Legenda ·  
Условные обозначения



Distance head sheave axle – hook ground · Abstand  
Kopffrollenachse – Hakengrund · Distance entre l'axe de  
la poulie de tête et le fond du crochet · Distanza asse  
puleggia da testa – zona di ancoraggio del gancio ·  
Distancia eje de la polea de cabeza – fondo del gancho ·  
Distância entre o eixo da polia da cabeça e o fundo  
do gancho · Расстояние от оси шкива вершины до  
низа крюка

S: heavy · schwer · lourd · pesante · pesado · pesada ·  
сильный

L: light · leicht · léger · leggera · ligero · leve ·  
слабый

H/HA: Main boom · Hauptausleger · Flèche principale ·  
Braccio principale · Pluma principal · Lança principal ·  
Главная стрела

HI: Luffing jib · Hilfsausleger · Fléchette · Falcone · Plumín ·  
Lança auxiliar · Стрела с изменяемым вылетом

MA: Mast · Mast · Mât · Montante · Mástil · Mastro ·  
Мачта

W: Luffing fly jib · Wippbarer Hilfsausleger ·  
Fléchette à volée variable · Falcone a volata variabile ·  
Plumín abatible · Jib de lance variável ·  
Стрела с изменяемым углом вылета и гуськом

F: Fixed fly jib · Starrer Hilfsausleger · Fléchette fixe ·  
Falcone fisso · Plumín fijo · Lança auxiliar fixa ·  
Неподвижная стрела с изменяемым вылетом

SL: Superlift · Superlift · Levage supplémentaire ·  
Superlift · Superlift · Kit Superlift · Суперлифт  
(система для увеличения грузоподъемности)

V: Vessellift · Vessellift · Vessellift · Vessellift ·  
Vessellift · Içamento de embarcação ·  
Подъем судов

# Highlights

600 t lifting capacity at 10 m radius  
Load moment of 7760 tm  
Excellent lifting capacities throughout the whole working range  
Very simple assembly and short rigging time  
Variable Superlift radius  
Variable offset of main boom for configuration SW and SWSL  
Power-Kit for main boom  
Innovative IC-1 crane control system with touchscreen  
Improved setup and rigging for boom systems  
Quadro-Drive on demand

600 t Tragkraft bei 10 m Ausladung  
Max. Lastmoment 7760 mt  
Hervorragende Tragfähigkeiten über alle Arbeitsbereiche  
Enorm vereinfachte Montage und kürzeste Rüstzeiten  
Variabler Superlift-Radius  
Variable Vorneigung Hauptausleger für SW und SWSL  
Hauptausleger-Verstärkungs-Kit  
Innovative Kransteuerung IC-1 mit Touchscreen  
Verbesserte Aufrichtemöglichkeiten der Auslegersysteme  
Quadro-Antrieb optional

Capacité de levage de 600 t à 10 m de portée  
Moment de charge de 7760 tm  
Excellentes capacités de levage dans tous les domaines de travail  
Assemblages considérablement simplifié et temps de montage réduit  
Radius variable du Superlift  
Flèche principale inclinable pour SW et SWSL  
Kit à fortifier de flèche principale  
Nouveau système de contrôle IC-1 avec écran tactile  
Montage amélioré pour les systèmes de flèches  
Entraînement quadro optionnel

Capacità di sollevamento 600 t in corrispondenza di uno sbraccio di 10 m  
Momento di carico di 7760 tm  
Eccellenti capacità di sollevamento per l'intero campo di manovra  
Montaggio semplificato e tempi di allestimento ridotti  
Raggio Superlift variabile  
Inclinazione variabile del braccio base per la configurazione SW e SWSL  
Kit potenza per braccio base  
Innovativo sistema di controllo della gru IC-1, con display touch-screen  
Configurazione e allestimento dei bracci migliorati  
Quadro-Drive disponibile su richiesta

Capacidad de carga de 600 t a un radio de 10 m  
Momento de carga máx. 7760 tm  
Excelentes capacidades de carga en todo el rango de trabajo  
Montaje muy simple y corto tiempo de preparación  
Radio Superlift variable  
Angulamiento variable de la pluma principal para configuraciones SW y SWSL  
Kit de refuerzo para la pluma principal  
Innovador sistema de control de grúa IC-1 con pantalla táctil  
Configuración y preparación mejoradas para sistemas de pluma  
Transmisión Quadro a petición

600 t de capacidade de içamento com raio de 10 m  
Momento de carga de 7760 t  
Excelentes capacidades de içamento em todas as faixas de trabalho  
Montagem muito simples e rápida instalação  
Raio do Superlift variável  
Inclinação variável da lança principal para configurações SW e SWSL  
Kit de expansão da lança principal  
Inovador sistema IC-1 de controle do guindaste com tela sensível ao toque  
Melhores sistemas de montagem e instalação da lança  
Tração quádrupla a pedido

грузоподъемность 600 тонн на радиусе 10 м  
Грузовой момент 7760 тм  
Отличная грузоподъемность во всем диапазоне рабочих радиусов  
Исключительная простота сборки и малое время наладки  
Плавно изменяемый радиус Superlift  
Изменяемый угол наклона основной стрелы в конфигурациях SW и SWSL  
Power-Kit для основной стрелы  
Инновационная электронная система управления краном IC-1 с сенсорным экраном  
Улучшенная установка и оснастка для систем стрелы  
Квадропривод Quadro-Drive на заказ

# SPECIFICATIONS

TECHNISCHE DATEN

CARACTÉRISTIQUES

DATI TECNICI

DATOS TÉCNICOS

ESPECIFICAÇÕES

ТЕХНИЧЕСКИЕ ХАРАКТЕРИСТИКИ



# Specifications

Technische Daten · Caractéristiques · Dati tecnici ·

Datos técnicos · Especificações · Технические характеристики

Working speeds (infinitely variable) · Arbeitsgeschwindigkeiten (stufenlos regelbar) · Vitesses de travail (réglables sans paliers) · Rapporti di lavoro (a regolazione continua) · Velocidades de trabajo (progresión continua) · Velocidades de trabalho (infinitamente variáveis) · Рабочие скорости (с бесступенчатой регулировкой)







	 <sup>1)</sup>			
	max. 130 m / min	158 kN	28 mm	1000 m
	max. 130 m / min	158 kN	28 mm	1000 m
	max. 117 m / min	158 kN	28 mm	650 m
	max. 120 m / min		28 mm	
	max. 125 m / min		28 mm	
	max. 120 m / min		28 mm	
	0-1 rpm			
	max. 1,1 km/h			







<sup>1)</sup> top layer · oberste Lage · couches supérieure · avvolgimento superiore · capa superior · camada superior · верхний слой







# Specifications

Technische Daten · Características · Dati tecnici ·

Datos técnicos · Especificações · Технические характеристики

Hook block system · Unterflaschensystem · Système de crochet-moufle · Sistema per bozzello · Sistema de bloque de gancho · Sistema de moitão · Система крюкоблока					
					
2 x 300	600 t 247 t	2 x 11 11	2 x 22 17	10,4 t – 12,0 t 7,1 t – 7,9 t	5,00 m 5,40 m
2 x 200	400 t 196 t	2 x 7 7	2 x 14 13	8,2 t – 10,0 t 5,3 t – 6,2 t	5,00 m 5,40 m

Hook block · Unterflasche · Crochet-moufle · Bozzello · Bloque de gancho · Moitão · Крюкоблок					
					
160	160 t	5	11	3,6 t / 5,1 t / 6,6 t	4,60 m
110	110 t	3	7	1,8 t – 5,1 t	4,60 m
50	50 t	1	3	1,1 t – 3,3 t	4,50 m
16	16 t	–	1	1,1 t	3,90 m

Number of lines · Einsicherung · Nombre de brins · Numero di rinvii · Número de ramales · Número de cabos · Кратность троса																					
	1	2	3	4	5	6	7	8	9	10	11	12	13	14	15	16	17	18	19	20	21
	15	31	47	62	78	93	108	123	138	152	167	181	195	209	223	237	251				
	X																				
1 x 16 t	X																				
1 x 50 t		X	X																		
1 x 125 t				X	X	X	X	X													
1 x 160 t				X	X	X	X	X	X	X											
1 x 196 t				X	X	X	X	X	X	X	X	X									
1 x 247 t				X	X	X	X	X	X	X	X	X	X	X	X	X					
	2 x 1	2 x 2	2 x 3	2 x 4	2 x 5	2 x 6	2 x 7	2 x 8	2 x 9	2 x 10	2 x 11	2 x 12	2 x 13	2 x 14	2 x 15	2 x 16	2 x 17	2 x 18	2 x 19	2 x 20	2 x 21
		62	94	124	156	186	216	246	276	304	334	362	390	418	446	474	502	529	555	582	600
				X	X	X	X	X	X	X	X	X	X	X							
2 x 200 t				X	X	X	X	X	X	X	X	X	X	X							
2 x 300 t				X	X	X	X	X	X	X	X	X	X	X	X	X	X	X	X	X	X



# Specifications

Technische Daten · Caractéristiques · Dati tecnici ·

Datos técnicos · Especificações · Технические характеристики

Basic crane dimensions · Hauptabmessungen · Dimensions de la grue de base · Dimensioni di base della gru · Dimensiones básicas de la grúa · Dimensões do guindaste básico · Базовые габариты крана

Basic crane dimensions with standard Superlift attachment · Hauptabmessungen mit serienmäßiger Superlifteinrichtung · Dimensions de la grue de base avec Superlift de série · Dimensioni di base della gru con sistema Superlift di serie · Dimensiones básicas de la grúa con accesorio Superlift estándar · Dimensões do guindaste básico com acessório Superlift padrão · Базовые габариты крана с стандартный комплект оборудования суперлифт

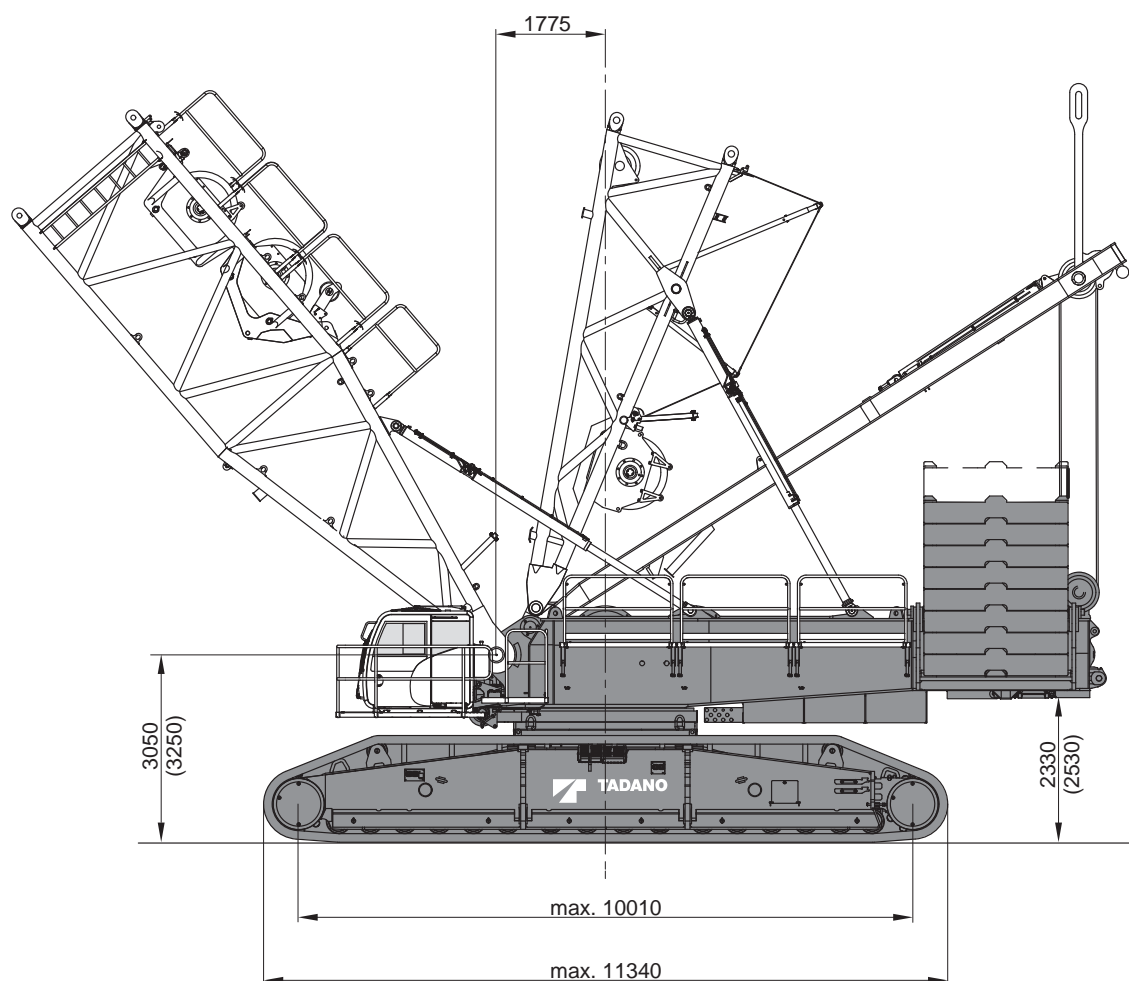

In brackets: with quick connection · In Klammern: mit Schnellverbindung · Entre parenthèses : avec connexion rapide · Fra parentesi: con raccordo rapido · Entre paréntesis: con acoplamiento rápido · Entre parênteses: com engate rápido · В скобках: с быстроразъемное соединение

# Specifications

Technische Daten · Características · Dati tecnici ·

Datos técnicos · Especificações · Технические характеристики

Basic crane dimensions · Hauptabmessungen · Dimensions de la grue de base · Dimensioni di base della gru · Dimensiones básicas de la grúa · Dimensões do guindaste básico · Базовые габариты крана

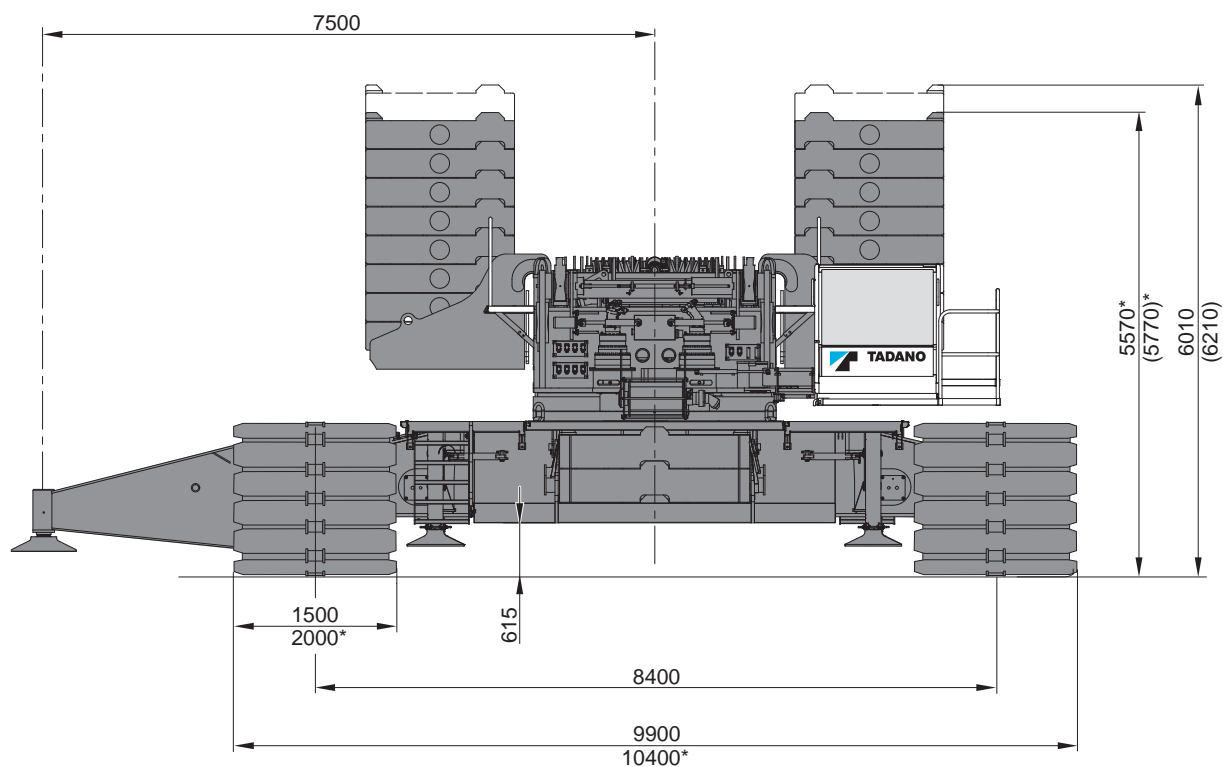

In brackets: with quick connection · In Klammern: mit Schnellverbindung · Entre parenthèses : avec connexion rapide · Fra parentesi: con raccordo rapido · Entre paréntesis: con acoplamiento rápido · Entre parênteses: com engate rápido · В скобках: с быстроразъемное соединение

\* Option · Option · En option · Opzione · Opcion · Opcional · Опция

# Specifications

Technische Daten · Caractéristiques · Dati tecnici ·

Datos técnicos · Especificações · Технические характеристики

Basic crane dimensions · Hauptabmessungen · Dimensions de la grue de base · Dimensioni di base della gru · Dimensiones básicas de la grúa · Dimensões do guindaste básico · Базовые габариты крана

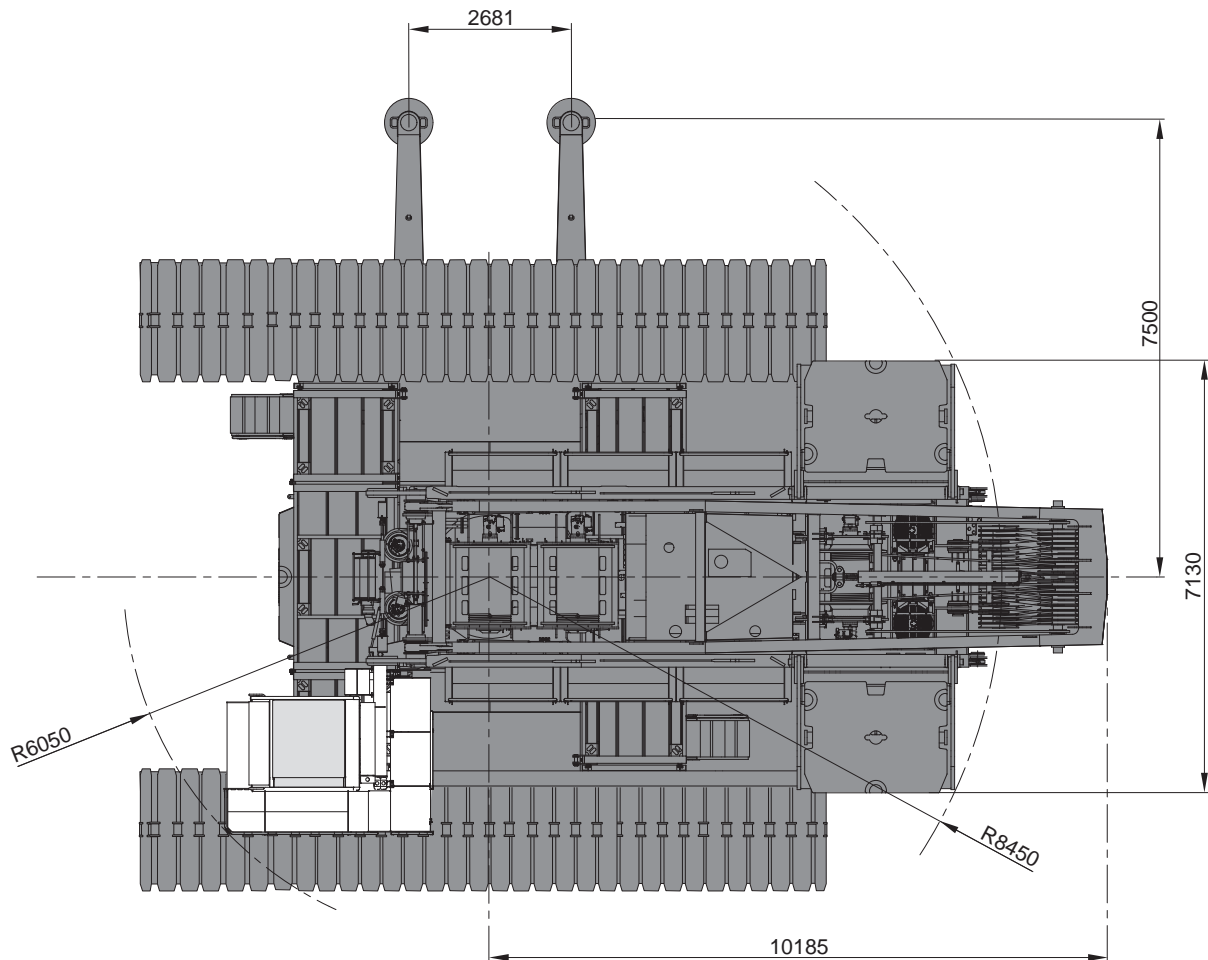

# Specifications

Technische Daten · Caractéristiques · Dati tecnici ·

Datos técnicos · Especificações · Технические характеристики

Superlift Configurations · Superlift-Konfigurationen · Combinaisons Superlift · Configurazioni Superlift ·  
Configuraciones Superlift · Configurações do Superlift · Варианты конфигурации суперлифт

## Standard-SL 11 m / 13 m / 15 m

R 11.5 15.5 m  
13.5

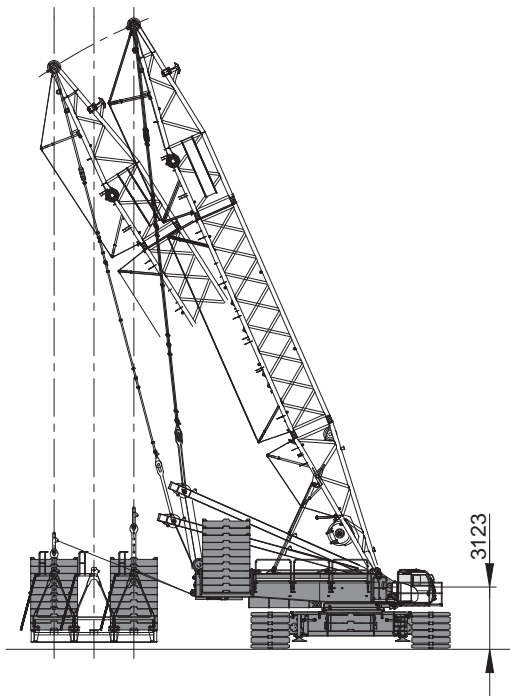

## Vario-SL 11-15 m

R 11.5 - 15.5 m

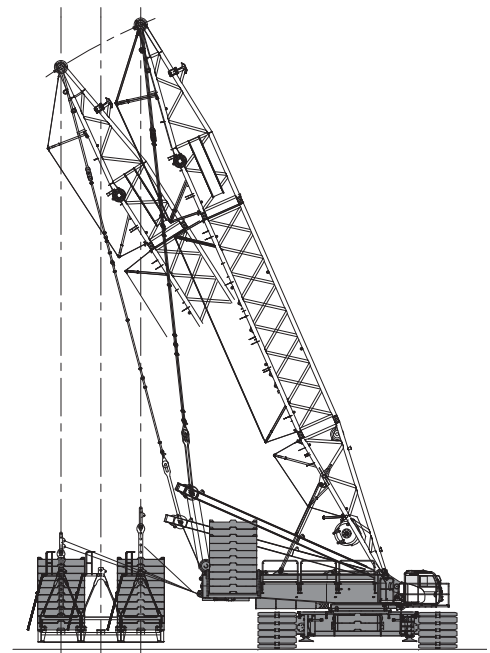

SL Carrier ·  
SL-Wagen · Châssis SL · Carro SL ·  
Carro SL · Veículo do SL · Шасси SL

13-17 m  
R 15.0 m

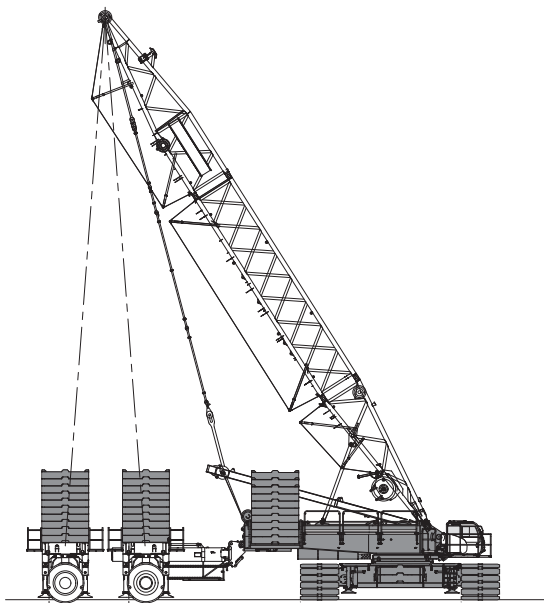

SL tray · SL-Traversal · Panier SL · Telaio SL ·  
Bandeja SL · Base do SL · платформа тягача  
для перевозки противовесов SL

13-17 m  
R 15.0 m

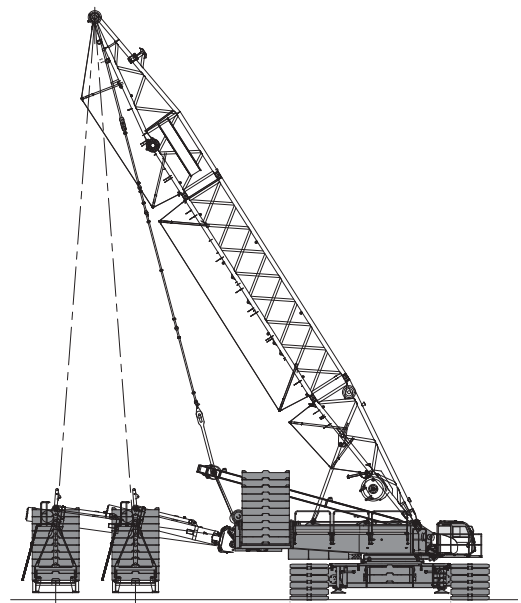

# Specifications

Technische Daten · Caractéristiques · Dati tecnici ·  
 Datos técnicos · Especificações · Технические характеристики

Transportation · Transport · Transport · Trasporto · Transporte · Transporte ·  
 Транспортировка

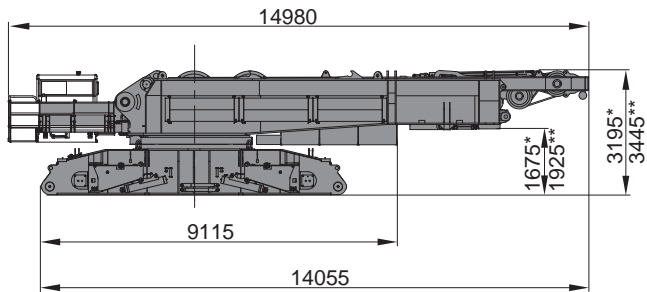

77,1 t\*

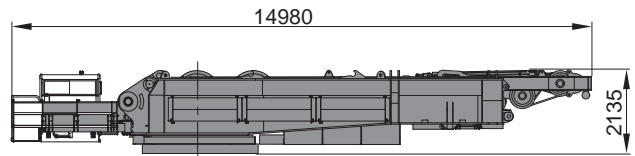

53,2 t\*\*

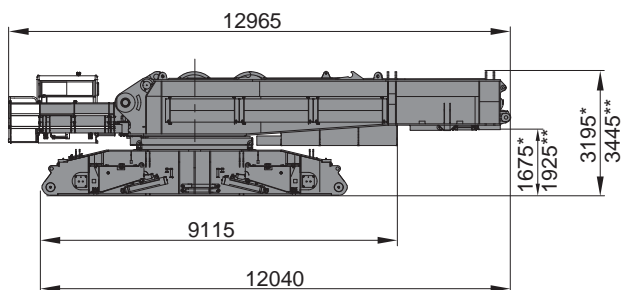

62,6 t\*

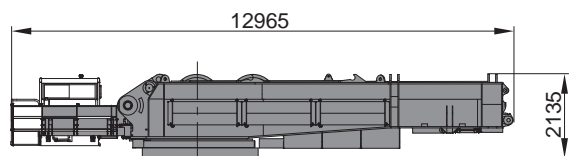

38,7 t\*\*

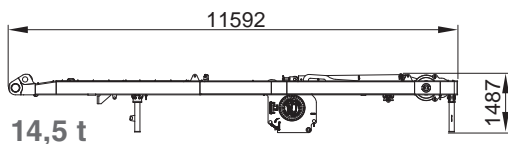

14,5 t

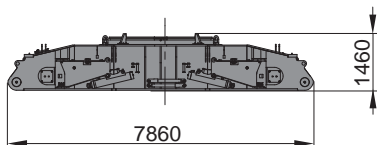
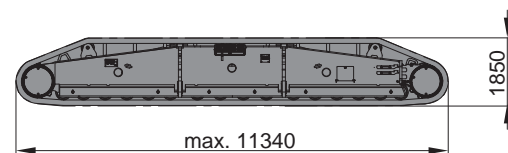

26,6 t\*\*

	Duo	Quadro
		
1,50 m	37,8 t	41,5 t
2,00 m	39,6 t	43,3 t

Without winches H1 + H2 (7,0 t each) · Ohne Winden H1 und H2 (je 7,0 t) · Sans treuils H1 + H2 (7,0 t chacun) · Senza argani H1 + H2 (7,0 t ciascuno) · Sin cabestrantes H1 + H2 (7,0 t cada uno) · Sem guinchos H1 + H2 (7,0 t cada) · Без лебедок H1 + H2 (7,0 т каждая)

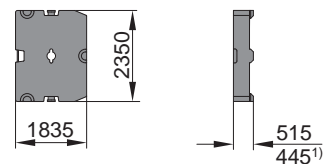

10 t

\* without quick connection · ohne Schnellverbindung · sans système d'attache rapide · senza attacco rapido · sin conexión rápida · semengate rápido · без быстроразъемное соединение

\*\* with quick connection · mit Schnellverbindung · avec système d'attache rapide · con attacco rapido · con conexión rápida · com engate rápido · с быстроразъемное соединение

1) Optional cast iron · Stahlguss optional · Fonte en option · In ghisa, opzionale · Opcionalmente: hierro fundido · Opcional ferro fundido · По выбору клиента из чугуна



# Specifications

Technische Daten · Caractéristiques · Dati tecnici ·  
 Datos técnicos · Especificações · Технические характеристики

Transportation · Transport · Transport · Trasporto · Transporte · Transporte ·  
 Транспортировка

## Main Boom (HA)

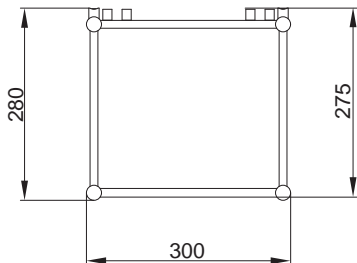

Typ 2724

## Jib (HI)

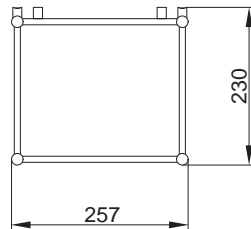

Typ 2421

## Superlift-Mast (MA)

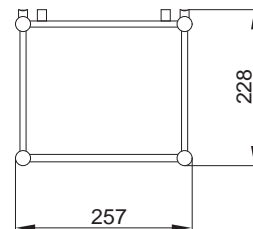

Typ M2420

## Fixed Jib (LF)

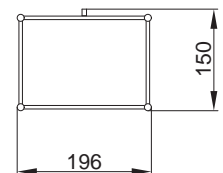

Typ 1813

Boom heads · Auslegerköpfe · Têtes de flèche · Cabezas de pluma · Teste del braccio · Cabeças de lança ·  
 Головки стрелы

### A (max. 600 t)

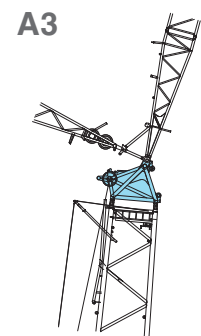
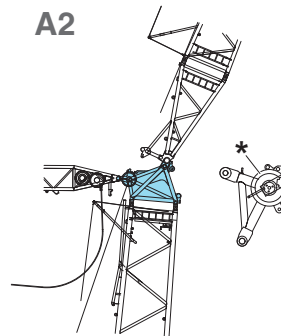
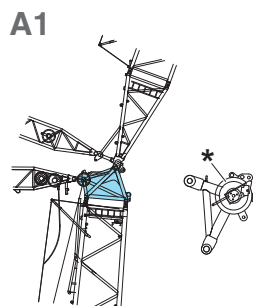
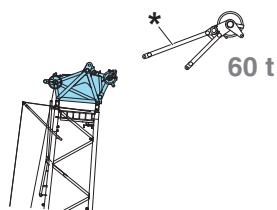

### B (max. 300 t)

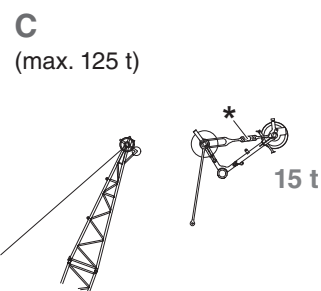
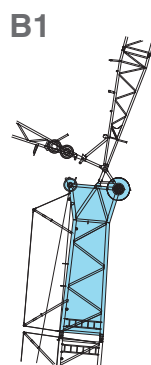
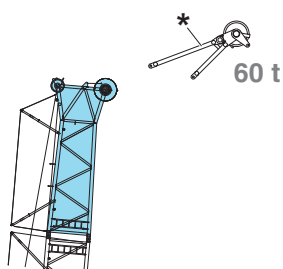















\* Attachable · Anbaubar · Amovible · Montabile · Acoplable · Adaptável · Приставн

# Specifications

Technische Daten · Caractéristiques · Dati tecnici ·

Datos técnicos · Especificações · Технические характеристики

Erection / lowering of the boom systems to the ground · Aufrichten / Ablegen der Auslegersysteme ·  
 Montée / placement sur sol des systèmes de flèche · Montaggio / calata dei sistemi braccio a terra ·  
 Erección / descenso al terreno del sistema de pluma · Levantamento / descida dos sistemas da lança para o solo ·  
 Подъем / опускание системы стрелы крана на землю

		m																			
			m	24	30	36	42	48	54	60	66	72	78	84	90	96	102	108			
SH_1			X	X	X	X	X	X	X	X	X	X	[X]	[X]	[X]	-	-				
LH_2			-	X	X	X	X	X	X	X	X	X	X	X	(X)	[X]	-				
LH_3			-	-	-	-	-	-	-	-	-	X	(X)	(X)	[X]	[X]	[X]				
SW_1  85°, 75°, 65°	24		-	X	X	X	X	(X)	-	-	-	-	-	-	-	-	-				
	30-36		-	X	X	X	X	(X)	[X]	[X]	-	-	-	-	-	-	-				
	42-60		-	X	X	X	X	X	[X]	[X]	-	-	-	-	-	-	-				
	66-84		-	X	X	X	X	(X)	[X]	[X]	-	-	-	-	-	-	-				
SH+LF_1  15°, 20°, 30°	12		-	X	X	X	X	X	X	X	X	(X)	[X]	-	-	-	-				
	24		-	X	X	X	X	X	X	X	X	(X)	[X]	-	-	-	-				
	36		-	X	X	X	X	X	X	X	(X)	[X]	[X]	-	-	-	-				
LH+LF_2  10°, 15°, 20°, 30°	12		-	-	-	-	-	-	-	X	X	X	(X)	[X]	[X]	[X]	-				
LH+LF_2  10°, 20°, 30°	24		-	-	-	-	-	-	-	X	X	X	(X)	[X]	[X]	[X]	-				
	36		-	-	-	-	-	-	-	X	X	(X)	[X]	[X]	[X]	[X]	-				
LH+LF_3  10°, 15°, 20°	12		-	-	-	-	-	-	-	-	-	(X)	[X]	[X]	[X]	[X]	-				
		m	30	36	42	48	54	60	66	72	78	84	90	96	102	108	114	120	126	132	138
SSL_1			X	X	X	X	X	X	X	X	X	X	X	X	-	-	-	-	-	-	-
LSL_2			-	X	X	X	X	X	X	X	X	X	X	X	X	X	X	X	X	X	X
LSL_3			-	-	-	-	-	-	-	X	X	X	X	X	X	X	X	X	X	X	X
LSL_4			-	-	-	-	-	-	-	-	-	-	-	-	-	-	-	-	-	-	X
SWSL_1  85°, 75°, 65°, 55°	24		-	X	X	X	X	X	X	-	-	-	-	-	-	-	-	-	-	-	-
	30		-	X	X	X	X	X	X	X	-	-	-	-	-	-	-	-	-	-	-
	36-96		-	X	X	X	X	X	X	X	X	X	X	X	-	-	-	-	-	-	-
SWSL_2  85°, 75°, 65°, 55°	24		-	-	-	-	X	X	X	X	-	-	-	-	-	-	-	-	-	-	-
	30		-	-	-	-	X	X	X	X	X	-	-	-	-	-	-	-	-	-	-
	36		-	-	-	-	X	X	X	X	X	X	X	X	-	-	-	-	-	-	-
	42-60		-	-	-	-	X	X	X	X	X	X	X	X	X	-	-	-	-	-	-
	66-84		-	-	-	-	X	X	X	X	X	X	X	X	-	-	-	-	-	-	-
90-96		-	-	-	-	X	X	X	X	X	X	-	-	-	-	-	-	-	-	-	
SSL+LF_1  10°, 15°, 20°	12-36		-	X	X	X	X	X	X	X	X	X	X	X	-	-	-	-	-	-	-
LSL+LF_2  10°, 15°, 20°, 30°	12		-	-	-	-	-	-	-	-	-	-	X	X	X	X	X	X	X	X	X
LSL+LF_2  10°, 20°, 30°	24 / 36		-	-	-	-	-	-	-	-	-	-	X	X	X	X	X	X	X	X	X
LSL+LF_3  10°, 15°, 20°	12		-	-	-	-	-	-	-	X	X	X	X	X	X	X	X	X	X	X	X
LSL+LF_4  10°, 15°	15		-	-	-	-	-	-	-	-	-	-	-	-	-	-	-	-	-	-	X
LVSL_1	12		-	-	X	X	X	X	X	X	X	X	-	-	-	-	-	-	-	-	-

- X without assisting equipment · ohne Zusatzausrüstung · sans équipement aditionnel · senza attrezzatura di supporto · sin equipamiento de asistencia · sem equipamento auxiliar · без вспомогательного оборудования
- (X) idler wheel supported · unterbautes Leitrad · roue directrice avec support · ruote tendicingolo con supporto · rueda intermedia soportada · suporte para roldana livre · шкив с опорой
- [X] with additional side jack · mit seitlicher Zusatzabstützung · avec support latéral aditionnel · con martinetto laterale aggiuntivo · con gato lateral adicional · com macaco lateral adicional · с дополнительным боковым домкратом



# Specifications

Technische Daten · Caractéristiques · Dati tecnici ·

Datos técnicos · Especificações · Технические характеристики

Boom Combinations · Ausleger-Kombinationen · Combinaisons de flèche · Combinazioni braccio ·  
Combinaciones de pluma · Combinações de lanças · Комбинации стрелы

■ Typ 2724    ■ Typ 2421

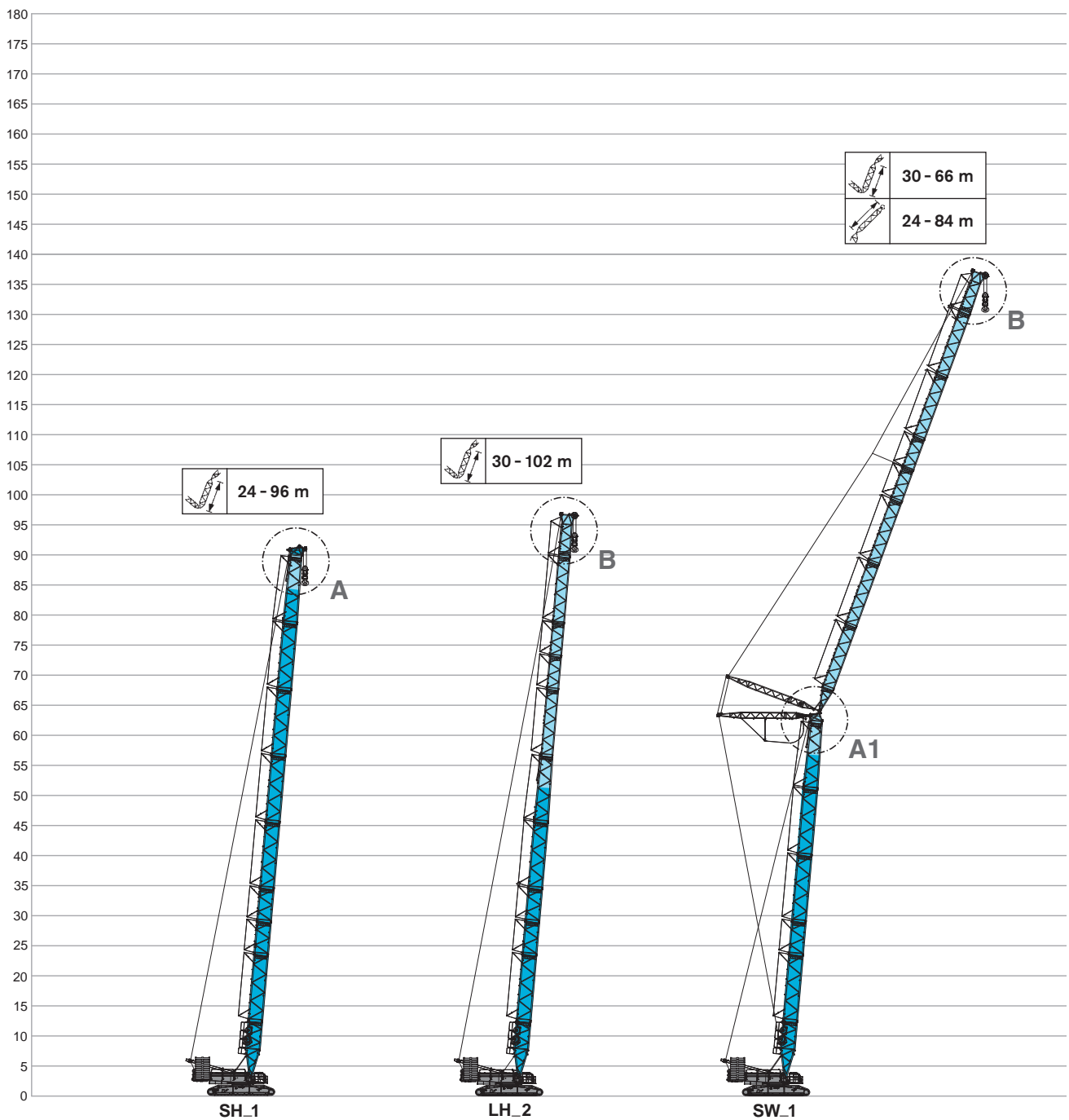

# Specifications

Technische Daten · Características · Dati tecnici ·

Datos técnicos · Especificações · Технические характеристики

Boom Combinations · Ausleger-Kombinationen · Combinaisons de flèche · Combinazioni braccio ·  
Combinaciones de pluma · Combinações de lanças · Комбинации стрелы

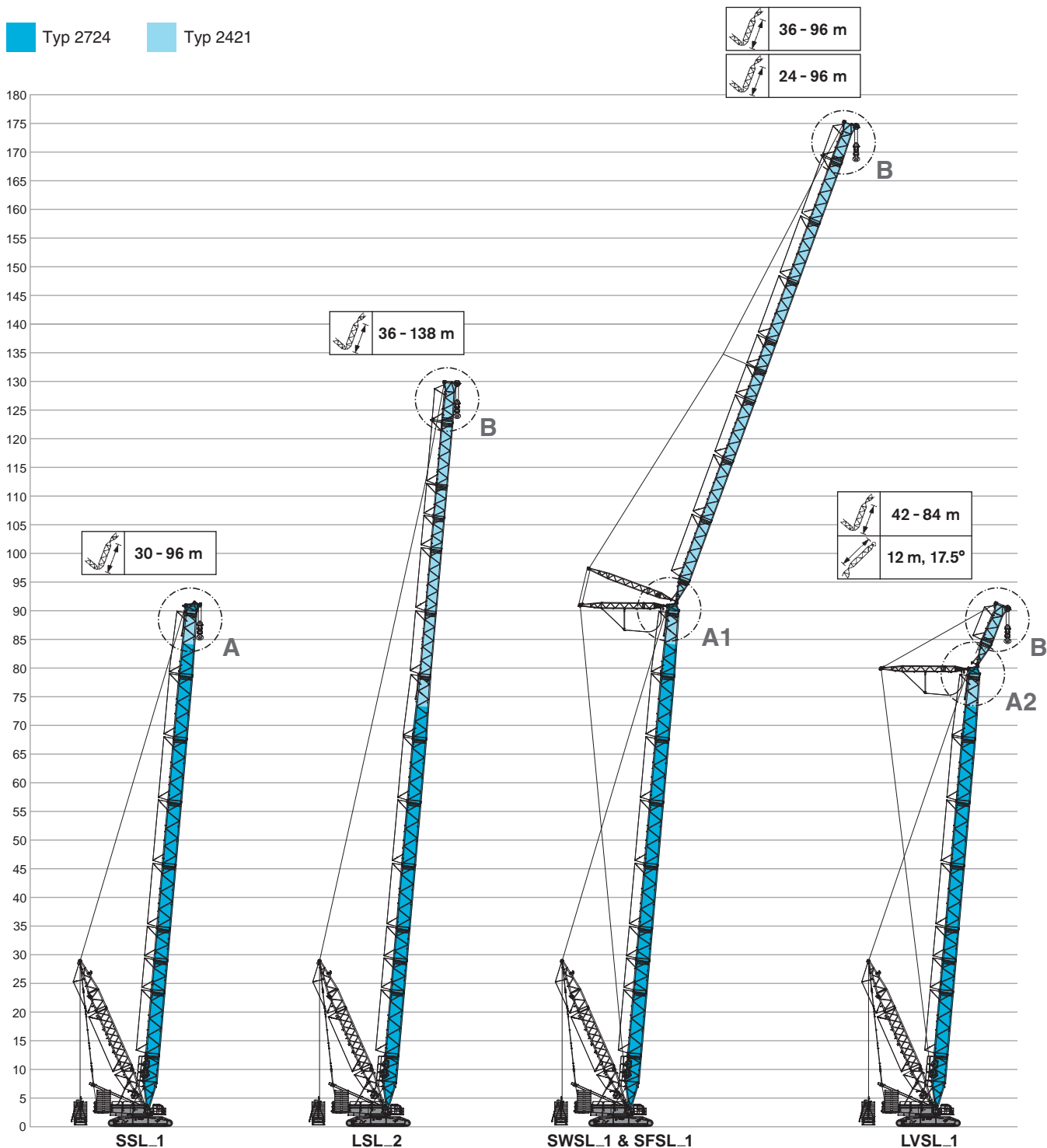



# Specifications

Technische Daten · Características · Dati tecnici ·

Datos técnicos · Especificações · Технические характеристики

Boom Combinations · Ausleger-Kombinationen · Combinaisons de flèche · Combinazioni braccio ·  
Combinaciones de pluma · Combinações de lanças · Комбинации стрелы

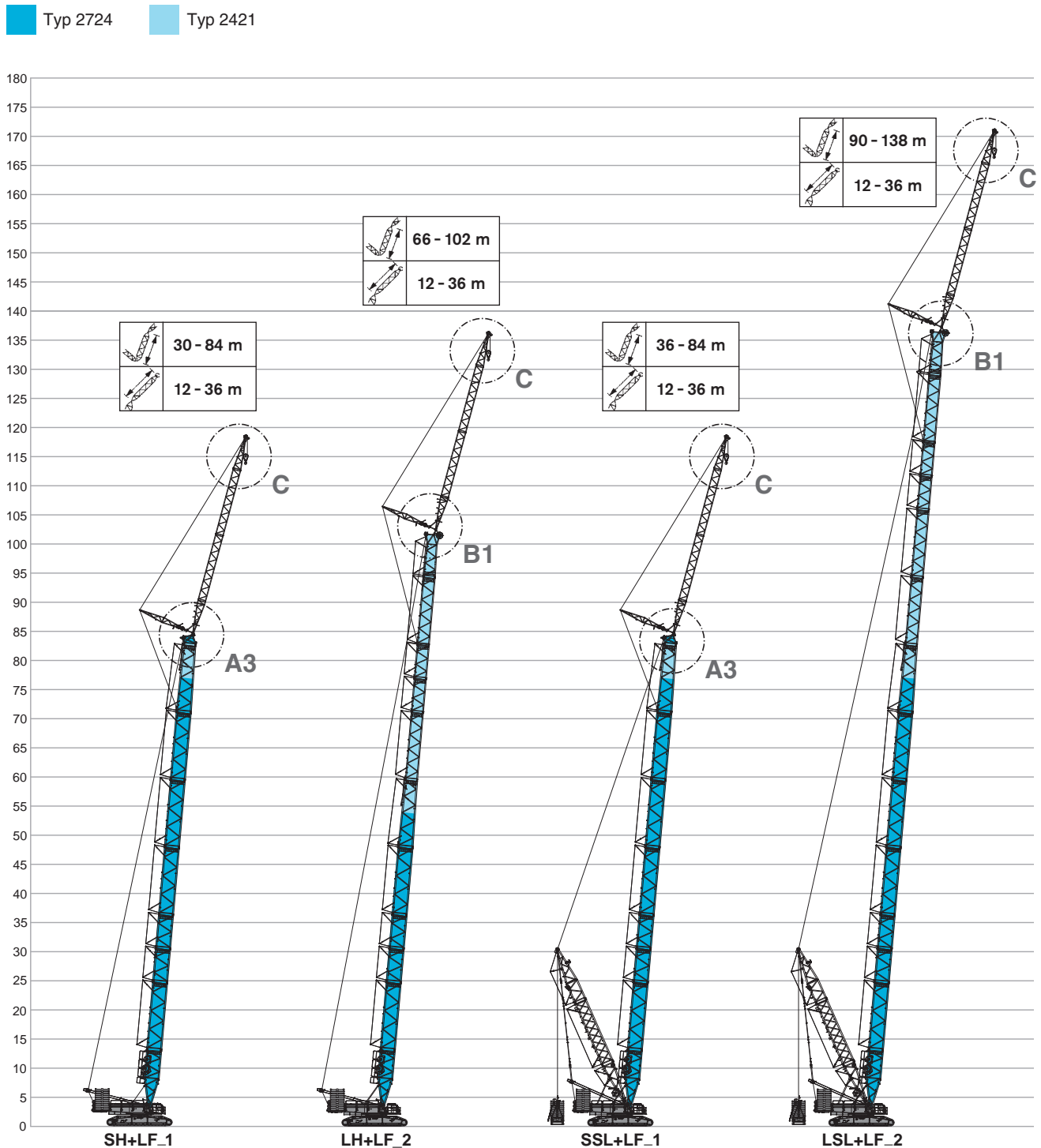

# Specifications

Technische Daten · Caractéristiques · Dati tecnici ·

Datos técnicos · Especificações · Технические характеристики

Boom Combinations · Ausleger-Kombinationen · Combinaisons de flèche · Combinazioni braccio ·  
Combinaciones de pluma · Combinações de lanças · Комбинации стрелы

Typ 2724    Typ 2421

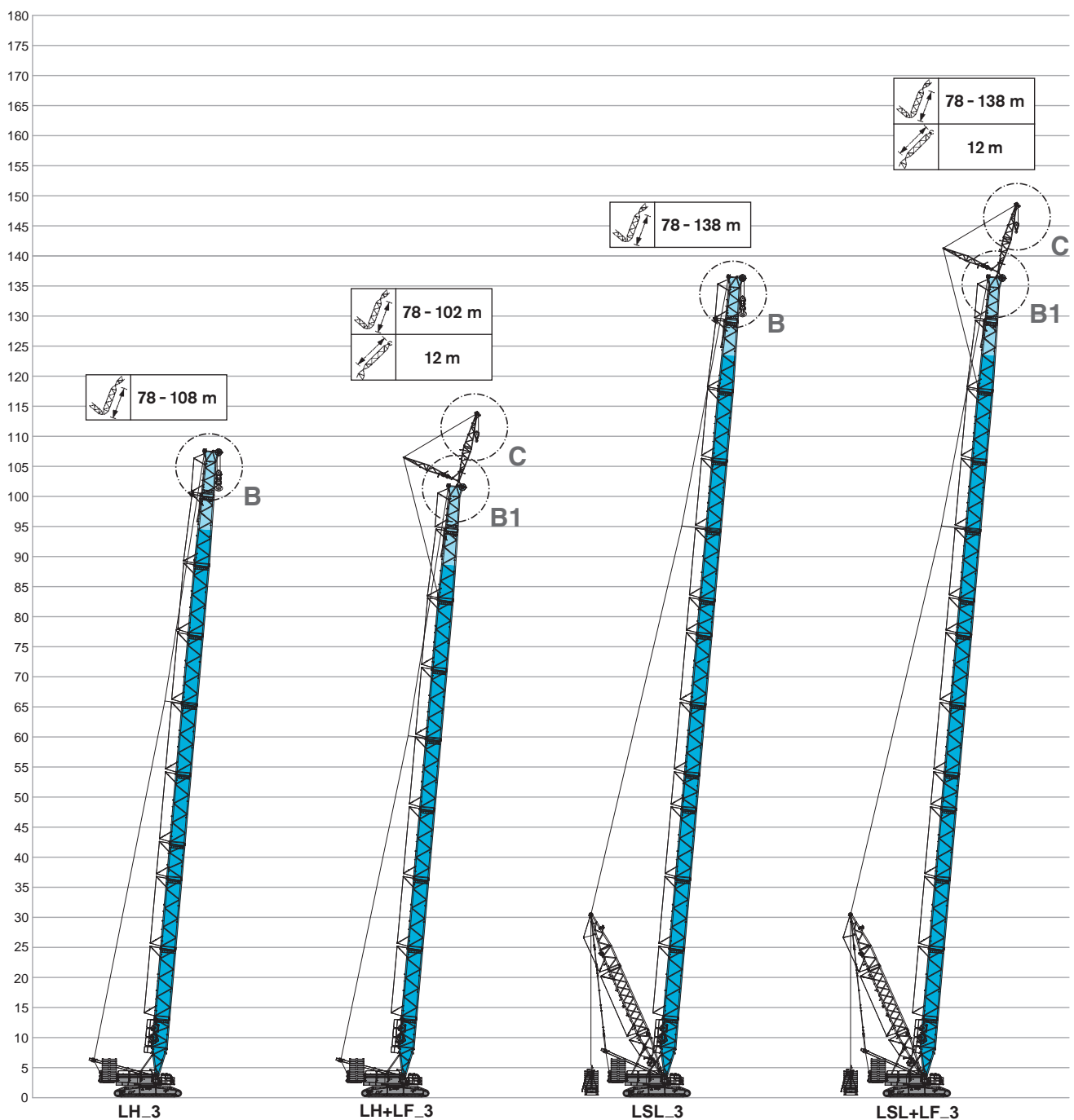

# Specifications

Technische Daten · Características · Dati tecnici ·

Datos técnicos · Especificações · Технические характеристики

Boom Combinations · Ausleger-Kombinationen · Combinaisons de flèche · Combinazioni braccio ·  
Combinaciones de pluma · Combinações de lanças · Комбинации стрелы

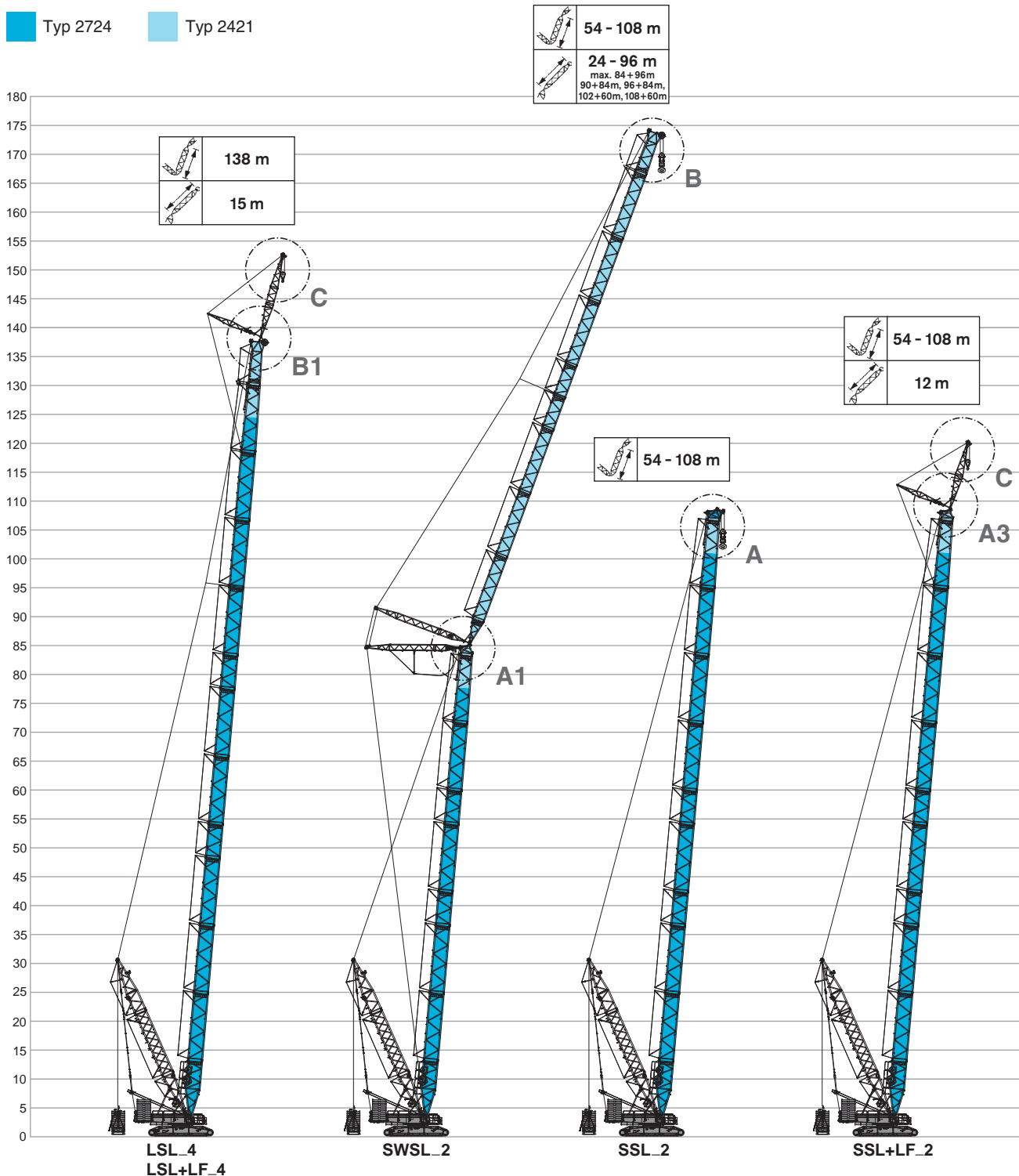



# MAIN BOOM

HAUPTAUSLEGER  
FLÈCHE PRINCIPALE  
BRACCIO BASE  
PLUMA PRINCIPAL  
LANÇA PRINCIPAL  
ГЛАВНАЯ СТРЕЛА



# Operation

Einsatz · Utilisation · Funzionamento · Uso ·  
Operação · Эксплуатация

SH, LH

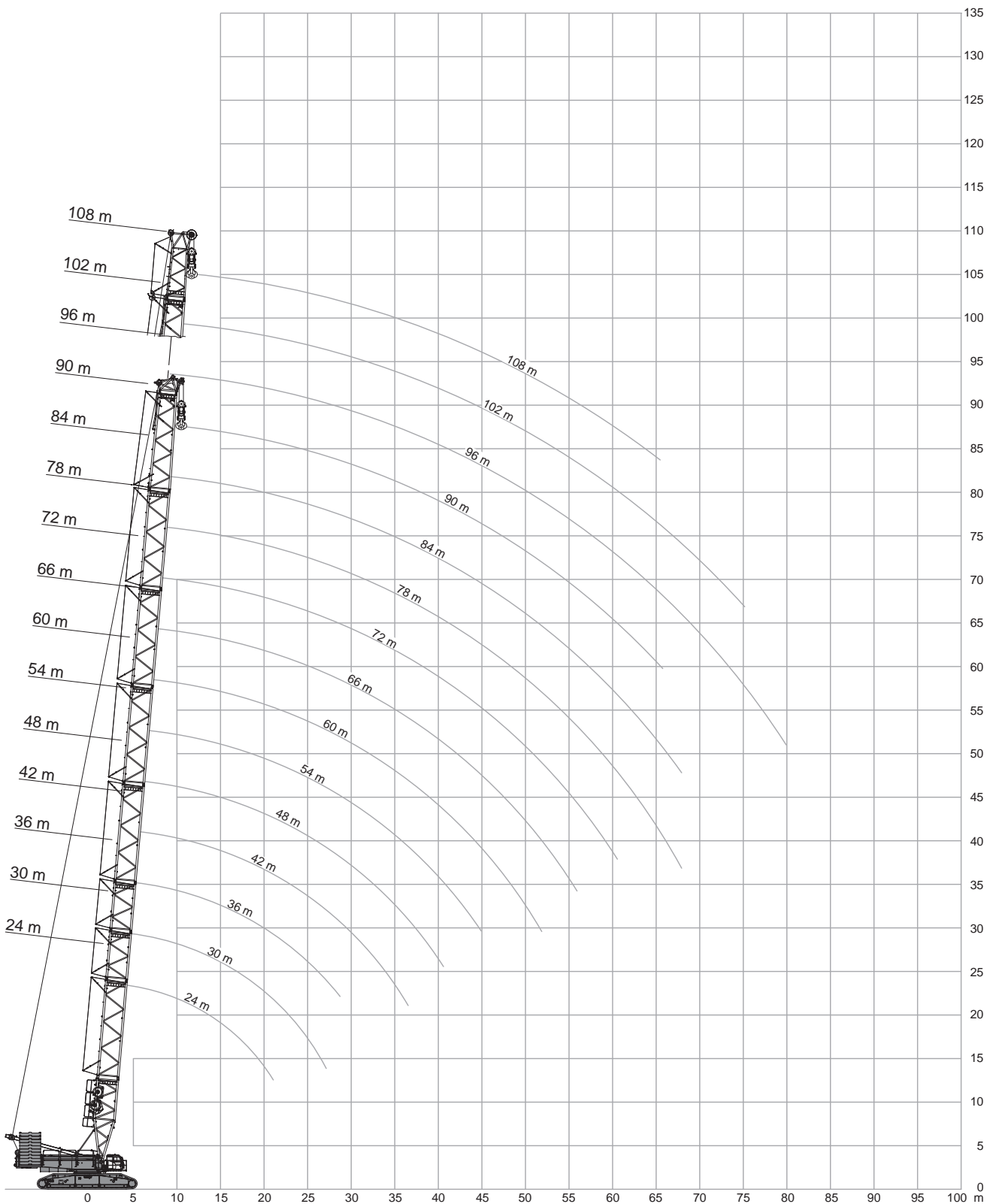



# Operation

SH

Einsatz · Utilisation · Funzionamento · Uso ·  
Operação · Эксплуатация

60 t															8,40 m		9.8 m/s		360°		EN13000	
SH_1																						
	24 m	30 m	36 m	42 m	48 m	54 m	60 m	66 m	72 m	78 m	84 m	90 m	96 m									
m	t	t	t	t	t	t	t	t	t	t	t	t	t	m								
6	600,0	-	-	-	-	-	-	-	-	-	-	-	-	6								
7	561,0	554,0	532,0	-	-	-	-	-	-	-	-	-	-	7								
8	507,0	479,0	446,0	416,0	390,0	-	-	-	-	-	-	-	-	8								
9	436,0	408,0	383,0	360,0	340,0	321,0	304,0	-	-	-	-	-	-	9								
10	370,0	355,0	335,0	317,0	300,0	285,0	271,0	259,0	247,0	-	-	-	-	10								
12	268,0	268,0	267,0	254,0	243,0	232,0	222,0	213,0	204,0	196,0	188,0	172,0	146,0	12								
14	209,0	209,0	207,0	208,0	202,0	195,0	187,0	180,0	173,0	166,0	160,0	154,0	146,0	14								
16	170,0	170,0	168,0	168,0	167,0	167,0	160,0	155,0	149,0	144,0	138,0	133,0	128,0	16								
18	143,0	142,0	141,0	141,0	140,0	139,0	138,0	135,0	130,0	126,0	121,0	117,0	112,0	18								
20	123,0	122,0	120,0	120,0	119,0	119,0	117,0	117,0	115,0	111,0	107,0	103,0	99,5	20								
22	107,0	106,0	105,0	104,0	103,0	103,0	101,0	101,0	100,0	99,0	95,5	92,0	88,5	22								
24	-	94,0	92,0	92,0	90,5	90,0	89,0	88,5	87,5	87,0	85,5	82,5	79,5	24								
26	-	84,0	82,0	81,5	80,5	80,0	78,5	78,0	77,0	76,5	75,0	74,5	71,5	26								
28	-	75,5	73,5	73,0	72,0	71,0	70,0	69,5	68,5	68,0	66,5	66,0	64,5	28								
30	-	-	66,5	66,0	64,5	64,0	62,5	62,0	61,0	60,5	59,0	58,5	57,5	30								
34	-	-	-	54,5	53,0	52,5	51,0	50,5	49,6	49,1	47,7	47,2	45,5	34								
38	-	-	-	46,6	44,8	44,0	42,6	42,0	40,7	40,1	38,3	37,7	36,0	38								
42	-	-	-	-	38,3	37,2	35,6	34,9	33,4	32,7	30,9	30,3	28,5	42								
46	-	-	-	-	-	31,7	29,9	29,0	27,5	26,8	24,9	24,3	22,5	46								
50	-	-	-	-	-	-	25,2	24,3	22,7	21,9	20,1	19,4	17,6	50								
54	-	-	-	-	-	-	21,5	20,4	18,7	17,9	16,0	15,3	13,5	54								
58	-	-	-	-	-	-	-	17,2	15,4	14,5	12,6	11,8	10,0	58								
62	-	-	-	-	-	-	-	-	12,6	11,6	9,7	8,9	7,1	62								
65	-	-	-	-	-	-	-	-	-	9,8	7,8	7,0	5,1	65								
66	-	-	-	-	-	-	-	-	-	9,2	7,2	6,4	-	66								
68	-	-	-	-	-	-	-	-	-	8,2	6,1	5,2	-	68								
70	-	-	-	-	-	-	-	-	-	7,2	5,1	-	-	70								

160 t 180 t

160 t															8,40 m		9.8 m/s		360°		EN13000	
SH_1																						
	24 m	30 m	36 m	42 m	48 m	54 m	60 m	66 m	72 m	78 m	84 m	90 m	96 m									
m	t	t	t	t	t	t	t	t	t	t	t	t	t	m								
6	566,0	-	-	-	-	-	-	-	-	-	-	-	-	6								
7	502,0	484,0	444,0	-	-	-	-	-	-	-	-	-	-	7								
8	432,0	400,0	371,0	346,0	324,0	-	-	-	-	-	-	-	-	8								
9	363,0	340,0	318,0	299,0	282,0	266,0	252,0	-	-	-	-	-	-	9								
10	307,0	295,0	278,0	263,0	249,0	236,0	224,0	214,0	203,0	-	-	-	-	10								
12	222,0	222,0	221,0	210,0	200,0	192,0	183,0	175,0	167,0	160,0	153,0	147,0	140,0	12								
14	173,0	172,0	171,0	171,0	167,0	160,0	153,0	147,0	141,0	135,0	130,0	125,0	119,0	14								
16	140,0	139,0	138,0	138,0	137,0	136,0	131,0	126,0	121,0	116,0	111,0	107,0	103,0	16								
18	117,0	116,0	115,0	115,0	114,0	113,0	112,0	109,0	105,0	101,0	97,0	93,5	89,5	18								
20	100,0	99,5	98,0	98,0	96,5	96,5	95,0	95,0	92,5	89,0	85,5	82,0	78,5	20								
22	87,5	86,5	85,0	84,5	83,5	83,0	81,5	81,5	80,5	79,0	75,5	72,5	69,0	22								
24	-	76,0	74,5	74,0	72,5	72,0	71,0	70,5	69,5	69,0	67,0	64,5	61,5	24								
26	-	67,5	66,0	65,5	64,0	63,5	62,5	62,0	61,0	60,5	59,0	57,5	54,5	26								
28	-	60,5	59,0	58,0	57,0	56,5	55,0	54,5	53,5	53,0	51,5	51,0	49,0	28								
30	-	-	53,0	52,5	51,0	50,0	49,1	48,6	47,5	47,1	45,6	45,0	43,4	30								
34	-	-	-	43,1	41,5	40,8	39,5	38,8	37,5	36,8	35,1	34,5	32,8	34								
38	-	-	-	36,1	34,3	33,3	31,7	31,0	29,6	28,9	27,2	26,6	24,8	38								
42	-	-	-	-	28,6	27,4	25,6	24,9	23,4	22,7	20,9	20,3	18,6	42								
46	-	-	-	-	-	22,7	20,8	20,0	18,5	17,8	15,9	15,3	13,5	46								
50	-	-	-	-	-	-	17,0	16,1	14,5	13,7	11,9	11,1	9,4	50								
54	-	-	-	-	-	-	13,9	12,8	11,2	10,3	8,5	7,7	5,9	54								
55	-	-	-	-	-	-	-	12,1	10,5	9,6	7,7	6,9	5,2	55								
57	-	-	-	-	-	-	-	10,8	9,1	8,2	6,3	5,5	-	57								
58	-	-	-	-	-	-	-	10,2	8,4	7,5	5,6	-	-	58								
62	-	-	-	-	-	-	-	-	6,1	5,1	-	-	-	62								

140 t 160 t

# Operation



Einsatz · Utilisation · Funzionamento · Uso ·  
Operação · Эксплуатация

		60 t				8,40 m				9.8 m/s				360°				EN13000								
		30m	36m	42m	48m	54m	60m	66m	72m	78m	84m	90m	96m	102m	108m	LH_2		LH_3	LH_2	LH_3	LH_2	LH_3	LH_2	LH_3	LH_2	LH_3
m	t	t	t	t	t	t	t	t	t	t	t	t	t	t	t	t	t	t	t	t	t	t	t	t	t	
6	300,0	-	-	-	-	-	-	-	-	-	-	-	-	-	-	-	-	-	-	-	-	-	-	-	-	
7	300,0	300,0	300,0	-	-	-	-	-	-	-	-	-	-	-	-	-	-	-	-	-	-	-	-	-	-	
8	300,0	300,0	300,0	300,0	300,0	-	-	-	-	-	-	-	-	-	-	-	-	-	-	-	-	-	-	-	-	
9	300,0	300,0	300,0	300,0	300,0	293,0	-	-	-	-	-	-	-	-	-	-	-	-	-	-	-	-	-	-	-	
10	300,0	299,0	300,0	300,0	289,0	276,0	263,0	249,0	-	222,0	-	-	-	-	-	-	-	-	-	-	-	-	-	-	-	
11	286,5	285,0	279,5	273,5	262,5	251,0	240,0	229,0	202,0	210,5	-	208,0	-	-	-	-	-	-	-	-	-	-	-	-	-	
12	273,0	271,0	259,0	247,0	236,0	226,0	217,0	209,0	201,0	199,0	169,0	191,0	154,0	183,0	137,0	159,0	-	-	-	-	-	-	-	-	-	
13	243,5	242,0	235,5	227,0	217,5	208,5	200,5	193,5	186,5	184,0	159,5	177,0	154,0	169,5	137,0	155,0	-	-	145,0	-	-	-	-	-	-	
14	214,0	213,0	212,0	207,0	199,0	191,0	184,0	178,0	172,0	169,0	150,0	163,0	154,0	156,0	137,0	151,0	108,0	145,0	-	-	-	-	-	-	-	
16	175,0	174,0	173,0	172,0	171,0	165,0	159,0	154,0	149,0	147,0	133,0	141,0	139,0	136,0	127,0	131,0	99,0	126,0	-	-	-	-	-	-	-	
18	147,0	147,0	146,0	144,0	143,0	142,0	139,0	135,0	131,0	129,0	119,0	124,0	123,0	120,0	118,0	116,0	91,0	111,0	-	-	-	-	-	-	-	
20	127,0	126,0	125,0	124,0	122,0	121,0	120,0	120,0	116,0	114,0	107,0	110,0	110,0	106,0	106,0	103,0	84,0	99,0	-	-	-	-	-	-	-	
22	111,0	110,0	109,0	108,0	106,0	105,0	104,0	104,0	104,0	102,0	96,0	99,0	98,5	95,0	96,0	92,0	78,0	88,5	-	-	-	-	-	-	-	
24	99,0	98,0	96,5	95,5	94,0	93,0	91,5	91,0	91,5	89,5	87,0	89,0	89,0	85,5	86,5	83,0	72,0	79,5	-	-	-	-	-	-	-	
26	88,5	87,5	86,5	85,0	83,5	82,5	81,0	80,5	81,0	79,0	80,0	78,5	80,5	77,5	78,5	75,0	68,0	72,0	-	-	-	-	-	-	-	
28	80,5	79,0	78,0	76,5	75,0	74,0	72,5	72,0	72,5	70,5	72,0	70,0	71,5	69,0	71,5	68,0	64,0	65,0	-	-	-	-	-	-	-	
30	-	72,0	70,5	69,0	67,5	66,5	65,0	64,5	65,0	63,0	64,5	62,5	64,5	61,5	64,0	60,5	60,0	59,0	-	-	-	-	-	-	-	
34	-	-	59,0	57,5	56,0	55,0	53,5	53,0	53,5	51,5	53,0	50,5	52,5	49,9	52,0	49,1	52,0	48,2	-	-	-	-	-	-	-	
38	-	-	50,5	49,3	47,7	46,4	44,8	44,5	44,6	42,8	44,2	42,1	43,8	40,9	43,4	39,9	43,3	38,8	-	-	-	-	-	-	-	
42	-	-	-	42,6	40,9	39,6	38,0	37,6	37,7	35,7	37,2	34,7	36,8	33,4	36,2	32,4	36,1	31,3	-	-	-	-	-	-	-	
46	-	-	-	-	35,6	34,2	32,3	31,8	31,8	29,7	31,3	28,8	30,8	27,4	30,2	26,4	30,0	25,2	-	-	-	-	-	-	-	
50	-	-	-	-	-	29,7	27,6	27,0	27,0	24,9	26,4	23,9	25,9	22,5	25,3	21,5	25,0	20,3	-	-	-	-	-	-	-	
54	-	-	-	-	-	26,0	23,8	23,1	23,0	20,9	22,3	19,8	21,8	18,4	21,1	17,4	20,9	16,1	-	-	-	-	-	-	-	
58	-	-	-	-	-	-	20,6	19,8	19,6	17,5	18,9	16,4	18,3	14,9	17,6	13,9	17,4	12,6	-	-	-	-	-	-	-	
62	-	-	-	-	-	-	-	17,1	16,7	14,7	15,9	13,5	15,3	12,0	14,7	10,9	14,3	9,6	-	-	-	-	-	-	-	
66	-	-	-	-	-	-	-	-	14,3	12,3	13,5	11,0	12,8	9,5	12,1	8,4	11,7	7,0	-	-	-	-	-	-	-	
67	-	-	-	-	-	-	-	-	13,7	11,7	12,9	10,4	12,2	8,9	11,5	7,8	11,1	6,4	-	-	-	-	-	-	-	
69	-	-	-	-	-	-	-	-	12,7	10,7	11,8	9,4	11,1	7,8	10,3	6,7	10,0	5,3	-	-	-	-	-	-	-	
70	-	-	-	-	-	-	-	-	-	-	11,3	8,9	10,6	7,3	9,8	6,1	9,4	4,8	-	-	-	-	-	-	-	
71	-	-	-	-	-	-	-	-	-	-	10,8	8,4	10,1	6,8	9,3	5,6	8,9	4,3	-	-	-	-	-	-	-	
74	-	-	-	-	-	-	-	-	-	-	9,5	7,1	8,7	5,4	7,9	4,2	7,4	-	-	-	-	-	-	-	-	
75	-	-	-	-	-	-	-	-	-	-	-	6,7	8,2	4,9	7,4	-	6,9	-	-	-	-	-	-	-	-	
77	-	-	-	-	-	-	-	-	-	-	-	-	7,4	4,1	6,6	-	6,1	-	-	-	-	-	-	-	-	
78	-	-	-	-	-	-	-	-	-	-	-	-	7,0	-	6,2	-	-	-	-	-	-	-	-	-	-	
82	-	-	-	-	-	-	-	-	-	-	-	-	-	-	4,7	-	-	-	-	-	-	-	-	-	-	

160 t 180 t

# Operation

Einsatz · Utilisation · Funzionamento · Uso ·  
 Operação · Эксплуатация

		8,40 m						9.8 m/s						360°						EN13000								
		30m	36m	42m	48m	54m	60m	66m	72m	78m	84m	90m	96m	102m	108m	LH_2		LH_3	LH_2	LH_3	LH_2	LH_3	LH_2	LH_3	LH_2	LH_3	LH_2	LH_3
m	t	t	t	t	t	t	t	t	t	t	t	t	t	t	t	t	t	t	t	t	t	t	t	t	t	t	t	t
6	300,0	-	-	-	-	-	-	-	-	-	-	-	-	-	-	-	-	-	-	-	-	-	-	-	-	-	-	-
7	300,0	300,0	300,0	-	-	-	-	-	-	-	-	-	-	-	-	-	-	-	-	-	-	-	-	-	-	-	-	-
8	300,0	300,0	300,0	300,0	300,0	-	-	-	-	-	-	-	-	-	-	-	-	-	-	-	-	-	-	-	-	-	-	-
9	300,0	300,0	300,0	286,0	270,0	256,0	-	-	-	-	-	-	-	-	-	-	-	-	-	-	-	-	-	-	-	-	-	-
10	299,0	282,0	267,0	253,0	240,0	229,0	217,0	208,0	-	197,0	-	-	-	-	-	-	-	-	-	-	-	-	-	-	-	-	-	-
11	263,0	253,5	241,0	229,0	218,0	208,0	198,0	190,0	181,0	180,0	-	171,0	-	-	-	-	-	-	-	-	-	-	-	-	-	-	-	-
12	227,0	225,0	215,0	205,0	196,0	187,0	179,0	172,0	165,0	163,0	159,0	156,0	153,0	149,0	137,0	144,0	-	-	-	-	-	-	-	-	-	-	-	-
13	202,5	201,0	195,5	188,0	180,0	172,5	165,0	159,0	153,0	150,5	147,5	144,5	142,0	138,0	131,5	133,0	-	-	-	-	-	-	-	-	-	127,0	-	121,0
14	178,0	177,0	176,0	171,0	164,0	158,0	151,0	146,0	141,0	138,0	136,0	133,0	131,0	127,0	126,0	122,0	108,0	-	-	-	-	-	-	-	108,0	117,0	-	112,0
16	145,0	144,0	143,0	142,0	140,0	135,0	130,0	126,0	122,0	119,0	117,0	115,0	113,0	110,0	110,0	106,0	99,0	101,0	-	-	-	-	-	-	101,0	-	97,0	-
18	122,0	121,0	120,0	119,0	117,0	116,0	113,0	110,0	107,0	104,0	103,0	100,0	100,0	96,5	96,5	93,0	91,0	89,0	-	-	-	-	-	-	89,0	-	85,0	-
20	104,0	104,0	102,0	101,0	100,0	99,0	97,5	97,5	94,5	92,0	91,5	88,5	88,5	85,0	85,5	82,0	83,0	78,5	-	-	-	-	-	-	78,5	-	74,5	-
22	91,5	90,5	89,5	88,0	86,5	85,5	84,0	84,0	84,5	82,0	81,5	79,0	79,0	75,5	76,5	73,0	74,0	69,5	-	-	-	-	-	-	69,5	-	66,0	-
24	81,0	80,0	78,5	77,5	76,0	75,0	73,5	73,0	73,5	71,5	73,0	70,5	71,0	67,5	68,5	65,0	66,5	62,0	-	-	-	-	-	-	62,0	-	59,0	-
26	72,5	71,5	70,0	68,5	67,0	66,0	64,5	64,5	64,5	63,0	64,5	62,0	64,0	60,5	62,0	58,5	60,0	55,5	-	-	-	-	-	-	55,5	-	52,5	-
28	65,5	64,0	63,0	61,5	60,0	59,0	57,5	57,0	57,5	55,5	57,0	55,0	56,5	54,0	56,0	52,5	54,5	49,9	-	-	-	-	-	-	49,9	-	47,1	-
30	-	58,0	57,0	55,5	54,0	53,0	51,0	51,0	51,0	49,6	51,0	48,9	50,5	47,9	50,0	47,1	49,5	44,9	-	-	-	-	-	-	44,9	-	42,2	-
34	-	-	47,5	46,0	44,5	43,3	41,7	41,4	41,6	39,8	41,2	39,0	40,9	37,7	40,5	36,8	40,3	35,7	-	-	-	-	-	-	35,7	-	33,9	-
38	-	-	40,4	38,8	37,2	36,0	34,3	33,9	34,0	31,9	33,5	31,0	33,1	29,7	32,6	28,7	32,4	27,6	-	-	-	-	-	-	27,6	-	25,9	-
42	-	-	-	33,3	31,6	30,1	28,2	27,7	27,8	25,7	27,3	24,8	26,8	23,5	26,3	22,5	26,1	21,3	-	-	-	-	-	-	21,3	-	19,5	-
46	-	-	-	-	27,0	25,3	23,3	22,8	22,8	20,7	22,3	19,8	21,8	18,4	21,2	17,4	21,0	16,2	-	-	-	-	-	-	16,2	-	14,4	-
50	-	-	-	-	-	21,5	19,4	18,8	18,8	16,7	18,2	15,7	17,6	14,3	17,1	13,3	16,8	12,1	-	-	-	-	-	-	12,1	-	10,2	-
54	-	-	-	-	-	18,4	16,2	15,5	15,4	13,3	14,7	12,3	14,2	10,9	13,6	9,8	13,3	8,6	-	-	-	-	-	-	8,6	-	6,7	-
57	-	-	-	-	-	-	14,2	13,4	13,2	11,2	12,6	10,1	12,0	8,7	11,4	7,6	11,1	6,3	-	-	-	-	-	-	6,3	-	4,5	-
58	-	-	-	-	-	-	13,6	12,8	12,6	10,5	11,9	9,4	11,3	8,0	10,7	6,9	10,4	5,6	-	-	-	-	-	-	5,6	-	-	-
60	-	-	-	-	-	-	-	11,7	11,4	9,3	10,6	8,2	10,0	6,7	9,4	5,6	9,1	4,3	-	-	-	-	-	-	4,3	-	-	-
62	-	-	-	-	-	-	-	10,6	10,2	8,2	9,4	7,0	8,8	5,5	8,1	4,4	7,8	-	-	-	-	-	-	-	-	-	-	-
64	-	-	-	-	-	-	-	-	9,2	7,2	8,4	5,9	7,7	4,4	7,0	-	6,6	-	-	-	-	-	-	-	-	-	-	-
66	-	-	-	-	-	-	-	-	8,2	6,2	7,4	4,9	6,7	-	6,0	-	5,6	-	-	-	-	-	-	-	-	-	-	-
68	-	-	-	-	-	-	-	-	7,3	5,3	6,4	4,0	5,7	-	5,0	-	4,6	-	-	-	-	-	-	-	-	-	-	-
69	-	-	-	-	-	-	-	-	6,9	4,9	6,0	-	5,2	-	4,5	-	4,2	-	-	-	-	-	-	-	-	-	-	-
70	-	-	-	-	-	-	-	-	-	-	5,6	-	4,8	-	4,1	-	-	-	-	-	-	-	-	-	-	-	-	-
72	-	-	-	-	-	-	-	-	-	-	4,8	-	4,0	-	-	-	-	-	-	-	-	-	-	-	-	-	-	-
74	-	-	-	-	-	-	-	-	-	-	4,1	-	-	-	-	-	-	-	-	-	-	-	-	-	-	-	-	-

80 t   100 t   120 t   140 t   160 t

# Operation

Einsatz · Utilisation · Funzionamento · Uso ·  
Operação · Эксплуатация

SSL, LSL

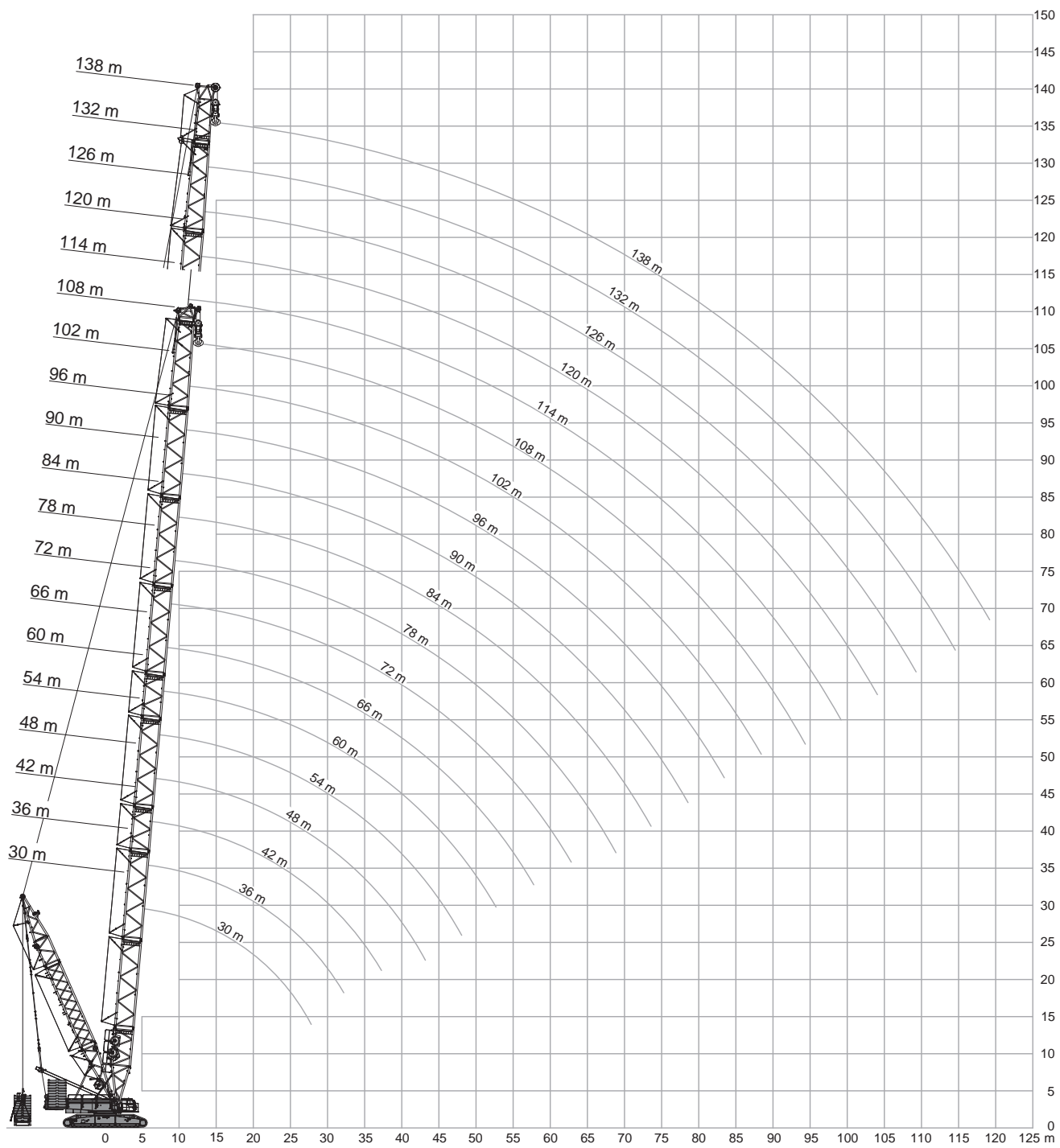

# Operation

Einsatz · Utilisation · Funzionamento · Uso ·  
 Operação · Эксплуатация

180 t + 60 t		8,40 m		9.8 m/s		360°		EN13000								
30 m		36 m		42 m		48 m		54 m								
SSL_1										SSL_2						
0 t		0 t-300 t		0 t		0 t-300 t		0 t		0 t-300 t						
11-15 m		17 m		11-15 m		17 m		11-15 m		17 m						
m	t	t	t	t	t	t	t	t	t	t	t					
7	551,0	555,0	555,0	583,0	600,0	600,0	-	-	-	-	-					
8	519,0	555,0	555,0	489,0	600,0	600,0	457,0	593,0	593,0	428,0	580,0	580,0	-	-	-	-
9	442,0	555,0	555,0	420,0	600,0	600,0	396,0	593,0	593,0	373,0	580,0	580,0	353,0	558,0	558,0	546,0
10	384,0	555,0	555,0	368,0	599,0	599,0	348,0	593,0	593,0	330,0	580,0	580,0	314,0	558,0	558,0	546,0
12	297,0	537,0	548,0	293,0	583,0	583,0	280,0	574,0	574,0	268,0	580,0	580,0	256,0	558,0	558,0	546,0
14	232,0	478,0	505,0	230,0	522,0	549,0	229,0	520,0	534,0	224,0	518,0	532,0	215,0	516,0	541,0	515,0
16	189,0	413,0	437,0	187,0	457,0	485,0	186,0	455,0	483,0	185,0	453,0	478,0	184,0	451,0	478,0	450,0
18	159,0	363,0	378,0	157,0	406,0	419,0	156,0	403,0	428,0	155,0	401,0	426,0	153,0	399,0	424,0	399,0
20	136,0	323,0	326,0	135,0	361,0	363,0	133,0	362,0	384,0	132,0	360,0	383,0	131,0	358,0	381,0	358,0
22	119,0	280,0	282,0	117,0	316,0	318,0	116,0	327,0	339,0	114,0	326,0	347,0	113,0	324,0	344,0	324,0
24	105,0	246,0	245,0	103,0	280,0	282,0	102,0	295,0	302,0	100,0	294,0	312,0	99,5	293,0	312,0	293,0
26	94,5	218,0	212,0	92,5	249,0	250,0	91,0	269,0	270,0	89,5	268,0	281,0	88,0	267,0	283,0	266,0
28	85,5	188,0	182,0	83,0	226,0	221,0	81,5	243,0	244,0	80,0	246,0	255,0	78,5	244,0	258,0	244,0
30	-	-	-	75,5	201,0	196,0	73,5	219,0	220,0	72,0	226,0	232,0	70,5	225,0	237,0	225,0
33	-	-	-	66,0	167,0	162,0	65,0	189,5	190,5	63,5	201,0	205,0	61,7	203,5	211,5	203,5
34	-	-	-	-	-	-	62,1	180,3	180,6	60,6	192,6	196,0	58,8	196,3	203,0	196,3
38	-	-	-	-	-	-	52,5	149,0	144,0	51,2	161,6	163,6	49,2	169,6	172,6	169,6
42	-	-	-	-	-	-	-	-	-	43,6	138,0	135,0	41,7	145,0	146,0	145,0
44	-	-	-	-	-	-	-	-	-	40,7	125,0	122,0	39,0	134,3	135,3	134,0
46	-	-	-	-	-	-	-	-	-	-	-	-	36,3	124,3	124,6	124,3
49	-	-	-	-	-	-	-	-	-	-	-	-	32,5	112,0	109,0	112,0

	0 t	50 t	100 t	150 t	200 t	250 t	300 t
--	-----	------	-------	-------	-------	-------	-------

# Operation

SSL

Einsatz · Utilisation · Funzionamento · Uso ·  
Operação · Эксплуатация

180 t + 60 t		8,40 m				9.8 m/s				360°				EN13000			
60 m		66 m				72 m				78 m							
SSL_1		SSL_2		SSL_1		SSL_2		SSL_1		SSL_2		SSL_1		SSL_2			
0 t		0 t-300 t				0 t				0 t-300 t				0 t			
11-15 m		17 m		11-15m		11-15 m		17 m		11-15m		11-15 m		17 m		11-15m	
m	t	t	t	t	t	t	t	t	t	t	t	t	t	t	t	t	t
9	335,0	502,0	502,0	502,0	-	-	-	-	-	-	-	-	-	-	-	-	-
10	299,0	502,0	502,0	502,0	285,0	414,0	414,0	447,0	272,0	373,0	373,0	419,0	-	-	-	-	-
11	272,0	502,0	502,0	502,0	260,5	414,0	414,0	447,0	249,0	373,0	373,0	419,0	237,0	316,0	316,0	363,0	363,0
12	245,0	502,0	502,0	502,0	236,0	414,0	414,0	447,0	226,0	373,0	373,0	419,0	217,0	316,0	316,0	363,0	363,0
14	207,0	502,0	502,0	502,0	199,0	414,0	414,0	447,0	192,0	373,0	373,0	419,0	185,0	316,0	316,0	363,0	363,0
16	178,0	449,0	470,0	449,0	172,0	409,0	409,0	447,0	166,0	373,0	373,0	419,0	160,0	316,0	316,0	363,0	363,0
18	153,0	398,0	423,0	397,0	151,0	388,0	388,0	396,0	145,0	362,0	362,0	394,0	141,0	315,0	315,0	363,0	363,0
20	130,0	357,0	379,0	356,0	130,0	356,0	367,0	354,0	129,0	345,0	345,0	352,0	125,0	306,0	306,0	352,0	352,0
22	112,0	323,0	341,0	322,0	112,0	322,0	335,0	320,0	111,0	320,0	325,0	318,0	111,0	298,0	298,0	318,0	318,0
24	98,5	293,0	309,0	293,0	98,5	294,0	304,0	292,0	97,5	292,0	296,0	290,0	97,0	290,0	289,0	289,0	289,0
26	87,0	267,0	282,0	266,0	87,0	267,0	278,0	266,0	86,0	267,0	271,0	265,0	85,5	267,0	265,0	265,0	265,0
28	77,5	244,0	258,0	244,0	77,5	245,0	256,0	243,0	76,5	244,0	250,0	242,0	76,0	244,0	245,0	242,0	242,0
30	69,5	225,0	237,0	224,0	69,5	225,0	236,0	223,0	68,5	224,0	231,0	222,0	68,0	225,0	227,0	223,0	223,0
34	57,8	195,0	204,3	194,6	57,8	195,6	205,3	193,6	56,5	194,6	201,6	192,6	56,0	195,0	199,0	193,0	193,0
38	48,1	170,0	176,3	170,0	48,0	170,6	178,6	169,0	46,4	169,3	176,0	167,6	45,9	169,3	174,3	167,6	167,6
42	40,4	150,0	153,0	150,0	40,0	150,0	156,0	149,0	38,3	148,0	154,0	147,0	37,8	148,0	153,0	147,0	147,0
46	34,5	131,3	133,0	130,6	34,0	135,3	138,0	133,6	32,2	133,3	138,0	132,3	31,6	133,3	137,6	131,6	131,6
50	29,5	113,5	114,5	112,6	28,8	120,3	121,0	118,3	26,9	120,0	122,6	118,3	26,3	120,0	123,3	118,0	118,0
54	25,4	100,0	97,5	100,0	24,4	105,0	105,0	103,0	22,4	108,0	108,0	105,0	21,7	108,0	110,0	106,0	106,0
58	-	-	-	-	21,2	92,6	91,4	91,1	19,0	95,3	96,0	93,0	18,2	98,0	99,0	95,6	95,6
59	-	-	-	-	20,4	90,5	88,0	89,0	18,2	92,1	93,0	90,0	17,3	95,5	96,2	93,0	93,0
62	-	-	-	-	-	-	-	-	16,1	83,2	84,2	81,5	15,1	87,8	88,3	85,3	85,3
64	-	-	-	-	-	-	-	-	14,8	79,5	78,5	78,0	13,8	82,6	83,1	80,1	80,1
66	-	-	-	-	-	-	-	-	-	-	-	-	12,5	77,5	78,0	75,0	75,0
70	-	-	-	-	-	-	-	-	-	-	-	-	10,4	69,5	68,5	68,0	68,0

	0 t	50 t	100 t	150 t	200 t	250 t	300 t
--	-----	------	-------	-------	-------	-------	-------

# Operation

SSL

Einsatz · Utilisation · Funzionamento · Uso ·  
Operação · Эксплуатация

180 t + 60 t		8,40 m				9.8 m/s				360°				EN13000					
84 m		90 m				96 m				102 m				108 m					
SSL_1		SSL_2		SSL_1		SSL_2		SSL_1		SSL_2		SSL_1		SSL_2		SSL_1		SSL_2	
0 t		0 t-300 t		0 t		0 t-300 t		0 t		0 t-300 t		0 t		0 t-300 t		0 t		0 t-300 t	
11-15 m		17 m		11-15 m		17 m		11-15 m		17 m		11-15 m		17 m		11-15 m		17 m	
m	t	t	t	t	t	t	t	t	t	t	t	t	t	t	t	t	t	t	t
11	227,0	281,0	281,0	333,0	-	-	-	-	-	-	-	-	-	-	-	-	-	-	-
12	208,0	281,0	281,0	333,0	200,0	238,0	289,0	288,0	192,0	208,0	254,0	253,0	-	-	-	-	-	-	-
13	193,0	281,0	281,0	332,0	185,5	238,0	288,5	288,0	178,5	208,0	253,5	252,5	170,0	218,0	219,0	163,0	191,0	191,0	191,0
14	178,0	281,0	281,0	332,0	171,0	238,0	288,0	288,0	165,0	208,0	253,0	252,0	158,0	218,0	218,0	152,0	191,0	191,0	191,0
16	154,0	281,0	281,0	332,0	149,0	238,0	287,0	287,0	144,0	208,0	250,0	250,0	137,0	215,0	215,0	132,0	189,0	189,0	189,0
18	135,0	281,0	281,0	332,0	131,0	238,0	286,0	286,0	126,0	208,0	248,0	248,0	121,0	212,0	213,0	116,0	187,0	187,0	187,0
20	120,0	278,0	278,0	322,0	116,0	237,0	285,0	285,0	112,0	208,0	246,0	247,0	107,0	210,0	211,0	103,0	184,0	185,0	185,0
22	107,0	271,0	271,0	305,0	104,0	233,0	274,0	278,0	100,0	205,0	242,0	244,0	96,0	208,0	208,0	92,0	182,0	183,0	183,0
24	96,0	265,0	265,0	281,0	94,0	229,0	264,0	270,0	90,5	201,0	236,0	240,0	86,0	203,0	203,0	82,5	179,0	180,0	180,0
26	84,5	259,0	257,0	257,0	84,5	225,0	251,0	248,0	81,5	197,0	231,0	236,0	77,5	198,0	198,0	74,5	174,0	175,0	175,0
28	75,0	240,0	238,0	237,0	75,0	220,0	231,0	229,0	74,0	193,0	225,0	222,0	70,5	193,0	193,0	67,0	170,0	170,0	170,0
30	67,0	222,0	220,0	219,0	67,0	212,0	214,0	212,0	66,0	189,0	208,0	206,0	63,5	188,0	189,0	61,0	165,0	165,0	165,0
34	55,1	193,3	193,3	191,0	55,0	189,3	188,0	186,0	54,0	176,3	182,6	180,6	51,1	173,3	172,3	49,5	155,6	155,6	155,6
38	44,9	168,6	170,0	166,3	44,8	168,0	165,0	163,6	43,7	162,0	160,6	159,0	40,6	157,0	155,0	39,4	145,6	145,3	145,3
42	36,4	148,0	150,0	145,0	36,2	148,0	145,0	145,0	35,0	146,0	142,0	141,0	31,9	139,0	137,0	30,7	135,0	134,0	134,0
46	30,2	132,0	134,6	129,6	29,9	132,6	129,6	130,3	28,7	131,3	127,3	126,3	25,5	125,0	123,6	24,3	121,6	120,6	120,6
50	24,7	118,3	121,0	116,3	24,4	118,6	116,0	117,3	23,2	117,6	114,3	113,6	20,0	112,3	111,6	18,8	109,6	108,6	108,6
54	20,1	107,0	109,0	105,0	19,8	106,0	104,0	106,0	18,5	105,0	103,0	103,0	15,3	101,0	101,0	14,0	99,0	98,0	98,0
58	16,5	97,3	98,6	95,3	16,1	96,6	94,6	96,0	14,8	95,6	93,6	94,0	11,6	92,0	92,0	10,3	90,0	89,3	89,3
62	13,4	88,0	88,8	85,8	12,9	88,1	86,0	86,6	11,5	87,1	85,0	85,3	8,3	83,8	83,8	7,0	82,0	81,5	81,5
64	12,0	83,5	84,1	81,1	11,5	84,3	82,0	82,3	10,1	83,3	81,0	81,1	6,9	80,1	80,1	5,5	78,5	78,0	78,0
66	10,7	79,0	79,5	76,5	10,1	80,5	78,0	78,0	8,7	79,5	77,0	77,0	5,5	76,5	76,5	-	75,0	74,5	74,5
70	8,5	70,3	71,1	67,8	7,8	72,8	70,0	70,0	6,3	72,5	69,6	69,9	-	69,5	69,8	-	68,3	68,1	68,1
72	7,5	66,0	67,0	63,5	6,7	69,0	66,0	66,5	5,2	69,0	66,0	66,5	-	66,0	66,5	-	65,0	65,0	65,0
74	6,6	62,8	62,6	61,1	5,7	65,0	62,3	62,8	-	65,6	62,6	63,1	-	63,0	63,3	-	62,0	62,0	62,0
75	6,2	61,5	60,5	60,0	5,2	63,0	60,5	61,0	-	64,0	61,0	61,5	-	61,5	61,7	-	60,5	60,5	60,5
78	-	-	-	-	-	57,5	55,5	55,5	-	59,0	56,0	56,5	-	57,0	57,0	-	56,0	56,0	56,0
80	-	-	-	-	-	-	53,5	52,0	-	55,7	52,9	53,4	-	54,1	54,2	-	53,4	53,4	53,4
82	-	-	-	-	-	-	-	-	-	52,5	50,2	50,3	-	51,3	51,5	-	50,8	50,9	50,9
85	-	-	-	-	-	-	-	-	-	-	47,2	45,8	-	47,1	47,4	-	46,9	47,2	47,2
86	-	-	-	-	-	-	-	-	-	-	-	-	-	45,7	46,1	-	45,7	45,9	45,9
90	-	-	-	-	-	-	-	-	-	-	-	-	-	42,0	40,7	-	40,7	41,0	41,0
94	-	-	-	-	-	-	-	-	-	-	-	-	-	-	-	-	36,8	36,2	36,2
96	-	-	-	-	-	-	-	-	-	-	-	-	-	-	-	-	35,1	33,8	33,8

0 t 50 t 100 t 150 t 200 t 250 t 300 t



# Operation

LSL

Einsatz · Utilisation · Funzionamento · Uso ·  
Operação · Эксплуатация

180 t + 60 t		8,40 m		9.8 m/s		360°		EN13000							
36 m		42 m		48 m		54 m		60 m		66 m		72 m			
LSL_2															
0 t		0 t - 300 t		0 t		0 t - 300 t		0 t		0 t - 300 t		0 t		0 t - 300 t	
m	t	t	t	t	t	t	t	t	t	t	t	t	t	t	m
8	-	-	289,0	292,0	289,0	292,0	289,0	293,0	-	-	-	-	-	-	8
9	290,0	292,0	289,0	292,0	289,0	292,0	289,0	293,0	289,0	291,0	288,0	291,0	-	-	9
10	290,0	292,0	289,0	292,0	289,0	292,0	289,0	293,0	289,0	291,0	286,0	291,0	276,0	288,0	10
12	290,0	292,0	284,0	292,0	272,0	292,0	260,0	293,0	249,0	291,0	239,0	291,0	230,0	288,0	12
14	237,0	292,0	236,0	292,0	228,0	292,0	219,0	293,0	211,0	291,0	203,0	291,0	196,0	288,0	14
16	194,0	292,0	193,0	292,0	192,0	292,0	189,0	293,0	182,0	291,0	176,0	291,0	170,0	288,0	16
18	163,0	292,0	162,0	292,0	161,0	291,0	160,0	291,0	159,0	291,0	154,0	291,0	149,0	288,0	18
20	141,0	292,0	140,0	290,0	138,0	291,0	137,0	289,0	136,0	287,0	135,0	291,0	133,0	288,0	20
22	123,0	290,0	122,0	281,0	121,0	291,0	120,0	288,0	118,0	281,0	117,0	284,0	116,0	287,0	22
24	109,0	270,0	108,0	272,0	107,0	276,0	106,0	287,0	104,0	275,0	103,0	273,0	102,0	278,0	24
26	98,0	249,0	97,0	259,0	96,0	260,0	94,5	273,0	93,5	269,0	92,0	263,0	91,0	265,0	26
28	89,0	228,0	87,5	241,0	86,5	243,0	85,0	253,0	84,0	252,0	82,5	250,0	81,5	250,0	28
30	81,0	205,0	79,5	222,0	78,5	228,0	77,0	233,0	76,0	232,0	74,0	231,0	73,5	230,0	30
33	71,5	176,0	70,7	195,5	69,7	206,0	68,0	211,0	67,0	209,5	65,2	208,5	64,5	207,5	33
34	-	-	67,8	186,6	66,8	198,6	65,0	203,6	64,0	202,0	62,3	201,0	61,5	200,0	34
38	-	-	58,0	156,0	57,0	170,0	55,1	177,3	54,0	177,0	52,5	175,6	51,5	174,6	38
42	-	-	-	-	49,2	143,0	47,5	154,0	46,2	157,0	44,5	155,0	43,5	154,0	42
43	-	-	-	-	47,6	138,0	46,0	148,3	44,7	152,5	43,0	151,1	42,0	150,1	43
46	-	-	-	-	-	-	41,8	131,3	40,4	139,0	38,7	139,6	37,7	138,6	46
49	-	-	-	-	-	-	37,9	119,0	36,5	125,5	34,8	128,3	33,6	128,0	49
50	-	-	-	-	-	-	-	-	35,5	121,0	33,7	124,6	32,5	125,0	50
54	-	-	-	-	-	-	-	-	31,4	107,0	29,3	110,0	27,9	113,0	54
58	-	-	-	-	-	-	-	-	-	-	25,8	96,6	24,5	101,3	58
59	-	-	-	-	-	-	-	-	-	-	25,0	94,5	23,6	98,4	59
62	-	-	-	-	-	-	-	-	-	-	-	-	21,4	89,5	62
64	-	-	-	-	-	-	-	-	-	-	-	-	20,0	84,0	64

	0 t	50 t	100 t	150 t	200 t	250 t	300 t
--	-----	------	-------	-------	-------	-------	-------

# Operation

LSL

Einsatz · Utilisation · Funzionamento · Uso ·  
Operação · Эксплуатация

		180 t + 60 t			8,40 m			9.8 m/s			360°			EN13000					
		78 m			84 m			90 m			96 m			102 m			108 m		
		LSL_2		LSL_3	LSL_2		LSL_3	LSL_2		LSL_3	LSL_2		LSL_3	LSL_2		LSL_3	LSL_2		LSL_3
		0 t		0 t-300 t	0 t		0 t-300 t	0 t		0 t-300 t	0 t		0 t-300 t	0 t		0 t-300 t	0 t		0 t-300 t
m	t	t	t	t	t	t	t	t	t	t	t	t	t	t	t	t	t	t	t
10	264,0	285,0	272,0	-	-	-	-	-	-	-	-	-	-	-	-	-	-	-	-
11	242,0	285,0	272,0	231,0	272,0	264,0	-	-	-	-	-	-	-	-	-	-	-	-	-
12	220,0	285,0	272,0	212,0	272,0	264,0	204,0	248,0	250,0	197,0	215,0	225,0	-	-	-	-	-	-	-
13	204,0	285,0	272,0	197,0	272,0	264,0	189,5	248,0	250,0	183,0	214,5	224,0	173,0	181,0	204,0	147,0	153,0	183,0	-
14	188,0	285,0	272,0	182,0	272,0	264,0	175,0	248,0	250,0	169,0	214,0	223,0	164,0	181,0	203,0	147,0	153,0	183,0	-
16	164,0	285,0	272,0	158,0	272,0	264,0	153,0	248,0	250,0	148,0	213,0	220,0	143,0	179,0	199,0	139,0	150,0	181,0	-
18	144,0	284,0	271,0	140,0	272,0	264,0	135,0	248,0	250,0	131,0	212,0	217,0	127,0	178,0	196,0	123,0	147,0	180,0	-
20	128,0	283,0	270,0	124,0	269,0	262,0	120,0	246,0	249,0	117,0	211,0	215,0	113,0	176,0	193,0	110,0	145,0	179,0	-
22	115,0	283,0	270,0	112,0	266,0	260,0	108,0	241,0	241,0	105,0	209,0	210,0	102,0	174,0	190,0	99,0	142,0	179,0	-
24	101,0	282,0	270,0	100,0	264,0	258,0	97,5	235,0	236,0	95,0	205,0	205,0	92,5	172,0	185,0	89,5	139,0	177,0	-
26	89,5	270,0	257,0	89,0	262,0	257,0	87,5	230,0	230,0	86,5	202,0	200,0	84,0	170,0	180,0	81,5	136,0	174,0	-
28	80,0	248,0	242,0	79,0	246,0	243,0	78,0	224,0	224,0	78,5	199,0	195,0	77,0	168,0	175,0	74,5	133,0	170,0	-
30	72,0	228,0	228,0	71,0	228,0	228,0	69,5	212,0	213,0	70,0	194,0	188,0	70,0	166,0	170,0	68,0	130,0	167,0	-
34	60,0	198,0	198,6	59,0	198,0	198,0	57,5	190,6	191,6	58,0	178,0	172,6	58,0	155,3	157,3	57,0	124,0	156,6	-
38	49,9	172,6	173,3	49,0	172,6	172,3	47,4	170,0	170,6	47,9	162,6	158,0	47,8	144,6	145,0	47,3	118,6	146,0	-
42	41,8	152,0	152,0	41,2	152,0	151,0	39,4	150,0	150,0	39,8	148,0	144,0	39,4	134,0	133,0	39,1	114,0	134,0	-
46	35,8	137,3	136,6	35,0	136,0	135,6	33,2	134,6	134,0	33,5	134,0	131,3	33,0	124,0	121,6	32,7	108,0	123,6	-
50	30,5	123,6	121,6	29,6	122,3	122,0	27,7	121,0	120,0	28,0	121,0	119,3	27,5	115,0	111,0	27,2	102,6	114,0	-
54	25,9	111,0	107,0	25,0	111,0	110,0	23,1	109,0	108,0	23,3	109,0	108,0	22,8	107,0	101,0	22,4	98,0	104,0	-
58	22,3	102,0	96,3	21,4	101,3	98,3	19,5	99,6	99,0	19,6	99,6	98,3	19,1	98,6	92,3	18,6	93,0	95,6	-
62	19,2	92,3	87,1	18,2	92,5	88,0	16,2	91,1	90,3	16,3	91,0	89,0	15,8	90,6	83,8	15,3	87,8	87,6	-
66	16,6	82,0	79,5	15,4	84,5	79,0	13,4	83,5	82,0	13,5	83,0	80,0	12,9	83,0	75,5	12,4	82,5	80,0	-
69	14,9	74,5	74,5	13,8	78,0	74,7	11,7	78,0	76,2	11,7	77,7	74,5	11,1	78,2	70,2	10,5	77,7	75,2	-
70	-	-	-	13,2	75,8	73,3	11,2	76,1	74,3	11,1	76,0	72,6	10,5	76,6	68,5	9,9	76,1	73,6	-
74	-	-	-	11,2	67,1	66,5	9,2	68,8	67,1	9,0	69,6	65,8	8,3	70,8	62,0	7,7	70,3	67,5	-
75	-	-	-	10,8	65,5	64,5	8,8	67,0	65,5	8,6	68,2	64,2	7,8	69,5	60,5	7,2	69,0	66,0	-
78	-	-	-	-	-	-	7,5	61,5	60,5	7,2	64,0	59,5	6,4	65,5	56,0	5,8	65,0	61,5	-
80	-	-	-	-	-	-	6,7	58,5	57,5	6,4	57,6	57,0	5,6	62,5	53,7	4,9	62,0	58,8	-
82	-	-	-	-	-	-	-	-	-	5,6	51,3	55,0	4,8	59,5	51,5	4,1	59,0	56,1	-
84	-	-	-	-	-	-	-	-	-	4,9	47,7	53,0	4,0	56,5	49,3	-	56,5	53,5	-
85	-	-	-	-	-	-	-	-	-	4,6	46,8	52,0	-	55,1	48,4	-	55,4	52,2	-
86	-	-	-	-	-	-	-	-	-	-	-	-	-	53,7	47,5	-	54,3	51,0	-
90	-	-	-	-	-	-	-	-	-	-	-	-	-	48,3	44,0	-	50,0	46,1	-
94	-	-	-	-	-	-	-	-	-	-	-	-	-	-	-	-	44,9	41,2	-
95	-	-	-	-	-	-	-	-	-	-	-	-	-	-	-	-	43,7	40,2	-

0 t 50 t 100 t 150 t 200 t 250 t 300 t

# Operation

LSL

Einsatz · Utilisation · Funzionamento · Uso ·  
Operação · Эксплуатация

180 t + 60 t		8,40 m		9.8 m/s		360°		EN13000								
114 m		120 m		126 m		132 m		138 m								
LSL_2		LSL_3		LSL_2		LSL_3		LSL_2		LSL_3						
0 t		0 t-300 t		0 t		0 t-300 t		0 t		0 t-300 t						
m	t	t	t	t	t	t	t	t	t	t	t	m				
14	129,0	134,0	162,0	119,0	122,0	146,0	-	-	-	-	-	-	14			
15	127,5	133,0	161,5	118,0	121,5	146,0	106,0	109,0	129,0	92,0	96,0	117,0	-	15		
16	126,0	132,0	161,0	117,0	121,0	146,0	106,0	109,0	129,0	92,0	96,0	117,0	79,0	82,0	103,0	16
18	120,0	131,0	160,0	115,0	120,0	145,0	104,0	108,0	128,0	90,0	95,0	116,0	77,0	80,0	102,0	18
20	107,0	129,0	159,0	104,0	118,0	144,0	101,0	108,0	127,0	88,0	94,0	115,0	74,0	79,0	101,0	20
22	96,5	127,0	158,0	94,5	117,0	143,0	91,5	107,0	126,0	87,0	93,0	114,0	72,0	78,0	100,0	22
24	87,5	126,0	157,0	85,5	115,0	142,0	83,0	106,0	125,0	80,0	92,0	113,0	70,0	77,0	99,0	24
26	79,5	124,0	155,0	77,5	114,0	141,0	75,5	105,0	124,0	73,0	91,0	112,0	69,0	75,0	98,0	26
28	72,5	122,0	154,0	71,0	112,0	140,0	69,0	104,0	124,0	66,5	90,0	111,0	64,5	74,0	97,0	28
30	66,5	120,0	152,0	65,0	111,0	138,0	63,0	103,0	123,0	61,0	89,0	110,0	59,0	73,0	95,5	30
34	56,1	116,6	146,0	55,3	107,0	135,3	53,8	101,0	121,0	51,8	87,3	108,0	50,0	70,6	93,5	34
38	46,7	112,6	138,0	46,5	103,3	129,3	45,4	99,0	117,3	43,7	86,0	105,3	42,2	68,3	91,3	38
42	38,3	108,0	128,0	38,7	100,0	121,0	37,9	97,0	112,0	36,7	85,0	102,0	35,6	66,0	89,0	42
46	31,9	103,3	118,6	32,3	96,6	113,0	31,5	94,0	105,3	30,3	83,3	96,6	29,4	63,3	85,3	46
50	26,3	99,0	109,6	26,8	93,3	105,3	25,9	91,0	99,0	24,7	81,6	91,5	23,8	60,6	81,6	50
54	21,6	95,0	101,0	22,0	90,0	98,0	21,1	88,0	93,0	19,9	80,0	86,5	19,0	58,0	78,0	54
58	17,8	90,6	92,3	18,2	86,0	90,0	17,3	85,0	86,0	16,1	77,6	81,8	15,2	55,0	74,3	58
62	14,5	86,3	84,3	14,8	82,3	82,3	14,0	82,0	79,0	12,7	75,3	76,2	11,8	52,0	71,0	62
66	11,5	82,0	77,0	11,8	79,0	75,0	11,0	79,0	72,0	9,7	73,0	70,0	8,8	49,0	66,5	66
70	9,0	75,6	71,0	9,4	74,3	69,1	8,5	73,3	66,0	7,2	69,6	64,3	6,3	45,6	60,8	70
74	6,8	69,8	65,1	7,1	69,3	63,8	6,2	68,0	60,6	4,9	65,6	59,1	4,0	42,0	55,6	74
75	6,3	68,5	63,7	6,6	68,0	62,5	5,7	66,7	59,5	4,4	64,5	58,0	-	41,2	54,5	75
78	4,9	64,5	59,5	5,1	64,0	58,5	4,2	63,0	56,0	-	61,0	54,5	-	39,0	51,0	78
79	4,4	63,5	58,2	4,6	62,7	57,2	-	61,9	54,8	-	59,9	53,3	-	38,2	49,9	79
80	-	62,2	57,0	4,2	61,5	56,0	-	60,8	53,7	-	58,8	52,2	-	37,4	48,9	80
82	-	59,6	54,5	-	59,0	53,5	-	58,6	51,4	-	56,6	49,9	-	35,9	47,0	82
86	-	54,6	49,7	-	54,3	48,9	-	54,3	47,0	-	52,6	45,6	-	33,9	43,1	86
90	-	50,0	45,3	-	50,0	44,7	-	50,0	42,8	-	49,0	41,6	-	32,9	39,2	90
94	-	45,7	40,8	-	46,6	40,5	-	46,0	38,9	-	45,0	37,8	-	31,9	35,6	94
98	-	41,3	36,4	-	42,9	36,5	-	42,3	35,1	-	41,2	34,2	-	30,8	32,2	98
101	-	38,3	34,5	-	40,0	33,5	-	39,8	32,4	-	38,8	31,6	-	30,0	29,8	101
102	-	-	-	-	39,1	32,7	-	39,0	31,5	-	38,0	30,8	-	29,8	29,0	102
106	-	-	-	-	35,1	30,1	-	35,3	28,2	-	35,0	27,5	-	28,8	25,8	106
110	-	-	-	-	-	-	-	29,8	25,6	-	31,9	24,4	-	27,8	22,8	110
111	-	-	-	-	-	-	-	28,0	24,9	-	31,1	23,9	-	27,5	22,1	111
114	-	-	-	-	-	-	-	-	-	-	28,7	22,1	-	26,8	20,3	114
116	-	-	-	-	-	-	-	-	-	-	27,1	20,6	-	26,2	19,0	116
118	-	-	-	-	-	-	-	-	-	-	-	-	-	25,4	17,8	118
121	-	-	-	-	-	-	-	-	-	-	-	-	-	23,6	15,9	121

	0 t	50 t	100 t	150 t	200 t	250 t	300 t
--	-----	------	-------	-------	-------	-------	-------

A technical line drawing of a fixed fly jib crane. The crane is mounted on a crawler base with multiple sets of tracks. The jib is a long, lattice-structured arm that can be extended or retracted. It is supported by a complex system of pulleys and cables. The drawing is rendered in white lines on a blue background.

# FIXED FLY JIB

STARRER HILFSAUSLEGER

FLÉCHETTE FIXE

FALCONE FISSO

PLUMÍN FIJO

LANÇA AUXILIAR FIXA

НЕПОДВИЖНАЯ СТРЕЛА С ИЗМЕНЯЕМЫМ ВЫЛЕТОМ



# Operation

Einsatz · Utilisation · Funzionamento · Uso ·  
Operação · Эксплуатация

SH+LF, LH+LF

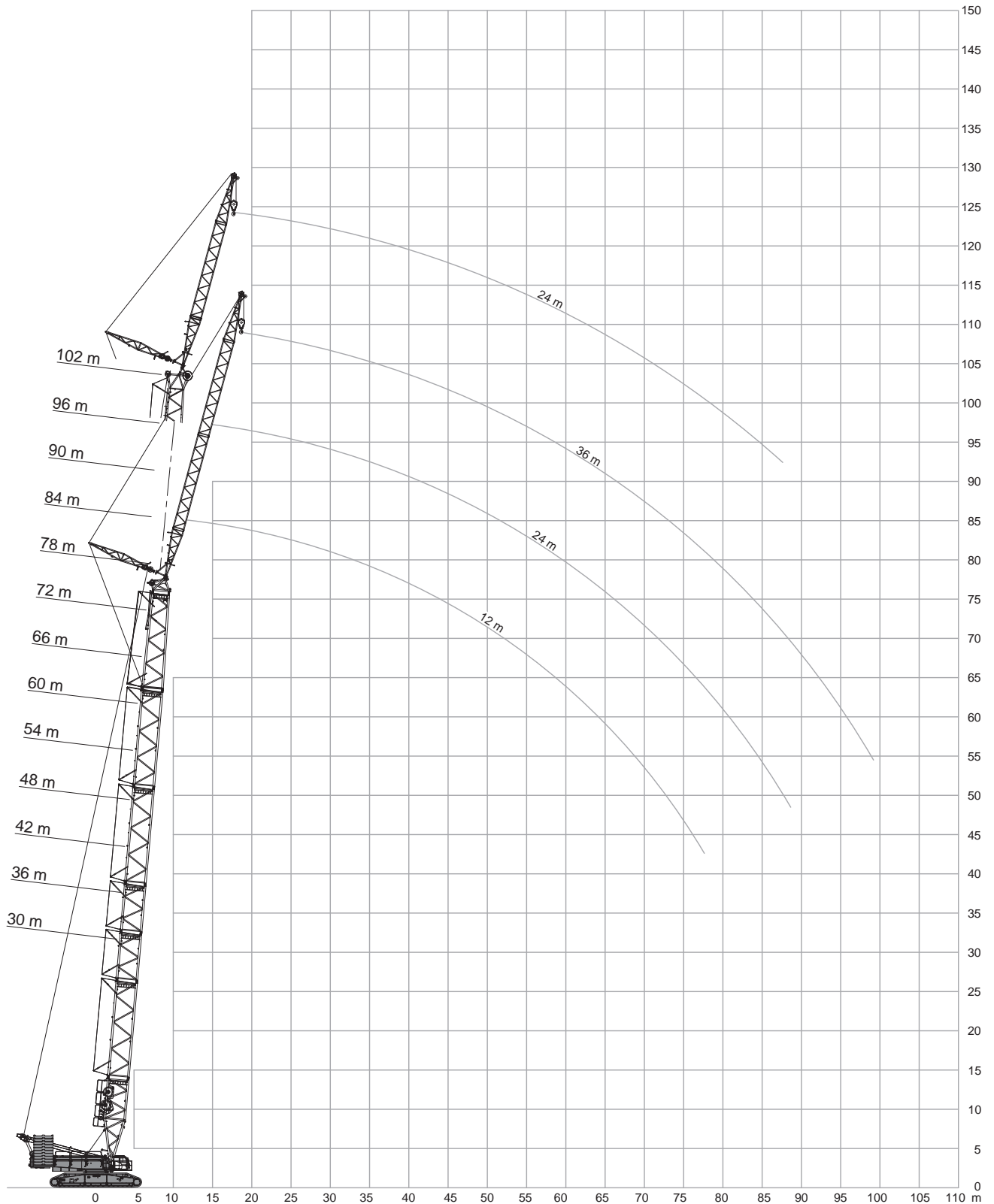

# Operation

SH+LF

Einsatz · Utilisation · Funzionamento · Uso ·  
Operação · Эксплуатация

60 t		12-36 m			8,40 m			9.8 m/s			360°			EN13000					
30 m										36 m									
SH+LF_1																			
12 m			24 m			36 m			12 m			24 m			36 m				
10°			15°			20°			10°			15°			20°				
10°			20°			30°			10°			20°			30°				
m	t	t	t	t	t	t	t	t	t	t	t	t	t	t	t	t	t	t	m
9	125,0	-	-	-	-	-	-	-	-	125,0	-	-	-	-	-	-	-	-	9
10	125,0	105,0	-	-	-	-	-	-	-	125,0	108,0	-	-	-	-	-	-	-	10
11	121,0	99,0	81,5	-	-	-	-	-	-	125,0	102,7	83,5	-	-	-	-	-	-	11
12	117,0	93,0	77,0	69,0	-	-	-	-	-	125,0	97,5	80,0	67,5	-	-	-	-	-	12
14	103,0	83,0	70,0	63,0	-	-	-	-	-	111,0	88,0	73,0	65,0	-	-	-	-	-	14
15	97,2	79,2	67,0	59,5	-	-	40,5	-	-	105,2	84,0	70,2	62,0	-	-	40,6	-	-	15
16	91,5	75,5	64,0	56,0	39,3	-	40,5	-	-	99,5	80,0	67,5	59,0	38,6	-	40,6	-	-	16
18	82,5	69,0	59,0	51,0	36,1	-	39,0	-	-	90,0	73,5	62,5	53,5	37,2	-	39,5	-	-	18
19	78,7	66,2	57,0	48,7	34,7	24,3	37,5	-	-	86,0	70,7	60,5	51,5	35,8	-	38,3	-	-	19
20	75,0	63,5	55,0	46,5	33,4	23,6	36,0	-	-	82,0	68,0	58,5	49,5	34,5	23,9	37,2	-	-	20
21	72,0	61,2	53,2	44,5	32,2	22,9	34,6	23,7	-	78,7	65,7	56,7	47,3	33,4	23,2	35,8	24,1	-	21
22	69,0	59,0	51,5	42,5	31,0	22,2	33,2	23,7	-	75,5	63,5	55,0	45,2	32,3	22,6	34,5	24,1	-	22
24	63,5	55,0	48,6	39,1	29,0	21,0	30,6	22,1	-	70,0	59,5	51,5	42,0	30,3	21,5	32,1	22,6	-	24
26	59,0	51,5	45,9	36,2	27,2	19,9	28,1	20,7	14,4	65,0	56,0	49,2	39,0	28,5	20,4	29,8	21,3	-	26
27	57,2	50,1	44,7	34,9	26,4	19,4	27,2	20,1	14,2	63,0	54,2	47,9	37,7	27,7	19,9	28,7	20,7	14,6	27
28	55,5	48,7	43,6	33,7	25,6	18,9	26,4	19,6	14,0	61,0	52,5	46,7	36,4	26,9	19,5	27,7	20,1	14,2	28
30	52,0	46,2	41,5	31,5	24,2	18,0	24,6	18,4	13,3	57,5	50,0	44,6	34,1	25,5	18,6	26,2	19,1	13,5	30
34	46,7	41,9	38,2	27,9	21,8	16,6	21,6	16,4	12,0	51,5	45,6	41,0	30,2	23,1	17,2	23,0	17,2	12,3	34
38	42,5	38,8	35,7	25,0	19,9	15,4	19,2	14,8	10,9	46,9	42,0	38,1	27,2	21,2	16,0	20,5	15,5	11,3	38
39	41,7	38,2	-	24,4	19,5	15,1	18,7	14,4	10,7	45,9	41,2	37,5	26,5	20,8	15,7	20,0	15,1	11,0	39
40	-	37,6	-	23,8	19,1	14,9	18,2	14,1	10,5	45,0	40,5	37,0	25,9	20,4	15,5	19,5	14,8	10,8	40
42	-	-	-	22,7	18,4	14,5	17,2	13,5	10,1	43,1	39,1	36,0	24,7	19,6	15,0	18,5	14,2	10,4	42
43	-	-	-	22,2	18,1	14,3	16,8	13,2	9,9	42,3	38,5	35,5	24,2	19,2	14,8	18,0	13,9	10,2	43
44	-	-	-	21,8	17,8	14,1	16,4	12,9	9,7	41,6	38,0	-	23,7	18,9	14,6	17,6	13,6	10,0	44
45	-	-	-	21,3	17,5	13,9	16,0	12,6	9,5	-	37,5	-	23,2	18,6	14,4	17,2	13,3	9,8	45
46	-	-	-	20,9	17,2	13,8	15,6	12,4	9,3	-	-	-	22,7	18,3	14,3	16,8	13,1	9,7	46
50	-	-	-	19,4	16,3	-	14,3	11,4	8,7	-	-	-	21,0	17,2	13,7	15,4	12,1	9,1	50
51	-	-	-	-	-	-	14,0	11,2	8,6	-	-	-	20,6	17,0	13,6	15,1	11,9	8,9	51
54	-	-	-	-	-	-	13,2	10,7	8,3	-	-	-	19,6	16,4	-	14,2	11,3	8,6	54
55	-	-	-	-	-	-	12,9	10,5	8,2	-	-	-	19,3	16,2	-	13,9	11,1	8,4	55
56	-	-	-	-	-	-	12,7	10,4	8,1	-	-	-	19,0	-	-	13,7	10,9	8,3	56
58	-	-	-	-	-	-	12,3	10,1	7,9	-	-	-	-	-	-	13,2	10,6	8,1	58
61	-	-	-	-	-	-	11,7	9,7	-	-	-	-	-	-	-	12,5	10,2	7,8	61
62	-	-	-	-	-	-	11,5	-	-	-	-	-	-	-	-	12,3	10,1	7,8	62
66	-	-	-	-	-	-	-	-	-	-	-	-	-	-	-	11,6	9,6	-	66
67	-	-	-	-	-	-	-	-	-	-	-	-	-	-	-	11,5	-	-	67

160 t 180 t

# Operation

SH+LF

Einsatz · Utilisation · Funzionamento · Uso ·  
Operação · Эксплуатация

60 t		12-36 m			8,40 m			9.8 m/s			360°			EN13000					
48 m										54 m									
SH+LF_1																			
12 m			24 m			36 m			12 m			24 m			36 m				
10°			15°			20°			10°			15°			20°				
10°			20°			30°			10°			20°			30°				
m	t	t	t	t	t	t	t	t	t	t	t	t	t	t	t	t	t	t	m
10	125,0	-	-	-	-	-	-	-	-	-	-	-	-	-	-	-	-	-	10
11	125,0	109,0	-	-	-	-	-	-	-	125,0	-	-	-	-	-	-	-	-	11
12	125,0	104,0	80,5	-	-	-	-	-	-	125,0	107,0	-	-	-	-	-	-	-	12
13	125,0	99,7	79,0	67,0	-	-	-	-	-	125,0	103,0	81,5	-	-	-	-	-	-	13
14	125,0	95,5	77,5	67,0	-	-	-	-	-	125,0	99,0	79,0	66,0	-	-	-	-	-	14
16	113,0	88,0	72,5	63,0	-	-	40,2	-	-	118,0	91,5	74,5	64,0	-	-	-	-	-	16
17	108,0	84,7	70,2	60,5	38,7	-	40,0	-	-	113,0	88,2	72,2	62,0	-	-	39,8	-	-	17
18	103,0	81,5	68,0	58,0	38,7	-	39,8	-	-	108,0	85,0	70,0	60,0	38,1	-	39,8	-	-	18
20	94,5	76,0	64,0	53,5	36,3	-	38,9	-	-	100,0	79,5	66,0	55,5	37,0	-	38,9	-	-	20
21	91,0	73,7	62,2	51,7	35,3	23,8	37,8	-	-	96,5	77,0	64,2	53,7	36,0	24,0	38,2	-	-	21
22	87,5	71,5	60,5	50,0	34,3	23,2	36,7	24,1	-	93,0	74,5	62,5	52,0	35,1	23,4	37,6	-	-	22
23	84,5	69,2	59,0	48,3	33,3	22,7	35,5	23,7	-	89,7	72,5	61,0	50,4	34,1	22,9	36,5	23,7	-	23
24	81,5	67,0	57,5	46,7	32,4	22,2	34,3	23,4	-	86,5	70,5	59,5	48,8	33,2	22,4	35,4	23,7	-	24
26	76,0	63,5	54,5	43,6	30,6	21,2	32,3	22,2	-	81,0	66,5	57,0	45,7	31,6	21,5	33,3	22,5	-	26
28	71,5	60,0	52,0	41,2	29,1	20,4	30,4	21,1	14,2	76,5	63,5	54,5	43,0	30,0	20,7	31,5	21,5	14,3	28
30	67,5	57,0	49,9	38,7	27,7	19,6	28,4	20,1	13,9	69,0	60,5	52,0	40,8	28,7	19,9	29,7	20,5	14,0	30
34	58,5	52,0	46,0	34,5	25,3	18,2	25,7	18,3	12,7	57,5	55,0	48,2	36,5	26,3	18,6	26,7	18,8	12,9	34
38	49,6	48,1	42,7	31,2	23,3	17,0	23,1	16,8	11,8	48,5	48,9	44,9	33,0	24,2	17,4	24,3	17,3	12,0	38
42	42,5	42,8	40,1	28,4	21,6	16,0	20,9	15,4	10,9	41,5	41,8	42,0	30,1	22,5	16,4	22,0	16,0	11,2	42
46	36,8	37,1	37,2	26,1	20,2	15,2	19,0	14,3	10,2	35,8	36,0	36,2	27,7	21,1	15,6	20,1	14,8	10,5	46
50	32,2	32,4	32,5	24,1	19,0	14,5	17,5	13,3	9,6	31,1	31,3	31,5	25,7	19,8	14,9	18,5	13,8	9,9	50
53	29,3	29,4	29,5	22,9	18,2	14,0	16,5	12,6	9,2	28,1	28,3	28,5	24,3	18,9	14,4	17,4	13,1	9,4	53
54	28,4	28,5	-	22,5	18,0	13,9	16,2	12,4	9,1	27,1	27,3	27,5	23,9	18,7	14,3	17,1	12,9	9,3	54
55	27,5	27,6	-	22,1	17,7	13,8	15,9	12,2	9,0	26,2	26,4	26,6	23,5	18,4	14,1	16,8	12,7	9,2	55
58	-	-	-	21,1	17,1	13,5	15,0	11,7	8,7	23,6	23,8	23,9	22,4	17,8	13,8	15,9	12,1	8,9	58
59	-	-	-	20,8	16,9	13,4	14,7	11,5	8,6	22,8	23,0	-	22,0	17,6	13,7	15,6	11,9	8,8	59
60	-	-	-	20,5	16,7	-	14,5	11,3	8,5	22,1	22,2	-	21,7	17,4	13,6	15,4	11,8	8,7	60
62	-	-	-	19,9	16,4	-	14,0	11,0	8,3	-	-	-	21,1	17,1	13,4	14,9	11,5	8,5	62
63	-	-	-	19,6	16,2	-	13,8	10,8	8,2	-	-	-	20,8	16,9	13,3	14,6	11,3	8,4	63
65	-	-	-	19,2	16,0	-	13,4	10,6	8,0	-	-	-	20,2	16,5	-	14,2	11,0	8,2	65
66	-	-	-	19,0	-	-	13,2	10,5	8,0	-	-	-	20,0	16,4	-	14,0	10,9	8,1	66
70	-	-	-	-	-	-	12,4	10,0	7,7	-	-	-	18,2	15,9	-	13,2	10,4	7,9	70
71	-	-	-	-	-	-	12,2	9,9	7,7	-	-	-	17,7	-	-	13,0	10,3	7,8	71
74	-	-	-	-	-	-	11,8	9,6	-	-	-	-	-	-	-	12,5	10,0	7,7	74
75	-	-	-	-	-	-	11,6	9,5	-	-	-	-	-	-	-	12,3	9,9	7,6	75
76	-	-	-	-	-	-	11,5	9,5	-	-	-	-	-	-	-	12,2	9,8	-	76
77	-	-	-	-	-	-	11,4	-	-	-	-	-	-	-	-	12,0	9,7	-	77
78	-	-	-	-	-	-	-	-	-	-	-	-	-	-	-	11,9	9,6	-	78
81	-	-	-	-	-	-	-	-	-	-	-	-	-	-	-	11,5	9,4	-	81
82	-	-	-	-	-	-	-	-	-	-	-	-	-	-	-	11,4	-	-	82
83	-	-	-	-	-	-	-	-	-	-	-	-	-	-	-	11,3	-	-	83

160 t 180 t

# Operation

SH+LF

Einsatz · Utilisation · Funzionamento · Uso ·  
Operação · Эксплуатация

60 t		12-36 m			8,40 m			9.8 m/s			360°			EN13000					
60 m										66 m									
SH+LF_1																			
12 m			24 m			36 m			12 m			24 m			36 m				
10°			15°			20°			10°			15°			20°				
10°			20°			30°			10°			20°			30°				
m	t	t	t	t	t	t	t	t	t	t	t	t	t	t	t	t	t	t	m
11	125,0	-	-	-	-	-	-	-	-	-	-	-	-	-	-	-	-	-	11
12	125,0	108,0	-	-	-	-	-	-	-	125,0	-	-	-	-	-	-	-	-	12
13	125,0	104,5	80,5	-	-	-	-	-	-	125,0	106,0	-	-	-	-	-	-	-	13
14	125,0	101,0	80,5	66,5	-	-	-	-	-	125,0	104,0	79,0	-	-	-	-	-	-	14
15	124,5	97,7	78,2	65,5	-	-	-	-	-	125,0	100,5	78,0	63,5	-	-	-	-	-	15
16	124,0	94,5	76,0	64,5	-	-	-	-	-	125,0	97,0	77,0	63,5	-	-	-	-	-	16
18	114,0	88,0	72,0	61,0	38,5	-	39,3	-	-	119,0	91,0	73,5	61,5	-	-	39,0	-	-	18
19	109,5	85,2	70,0	59,2	38,0	-	39,1	-	-	114,5	88,2	71,7	60,5	38,0	-	38,8	-	-	19
20	105,0	82,5	68,0	57,5	37,6	-	38,9	-	-	110,0	85,5	70,0	59,5	38,0	-	38,7	-	-	20
22	98,0	78,0	65,0	53,5	35,7	23,6	38,2	-	-	102,0	80,5	66,5	55,5	36,2	23,7	38,1	-	-	22
23	94,7	75,7	63,2	52,0	34,8	23,1	37,2	24,0	-	98,0	78,5	65,0	54,0	35,4	23,2	37,5	-	-	23
24	91,5	73,5	61,5	50,5	34,0	22,7	36,2	24,0	-	94,0	76,5	63,5	52,5	34,6	22,8	36,9	23,6	-	24
26	84,0	69,5	59,0	47,7	32,4	21,8	34,1	22,9	-	83,5	72,5	61,0	49,8	33,1	22,0	35,0	23,1	-	26
28	75,5	66,5	56,5	44,7	30,9	21,0	32,4	21,8	-	74,5	69,0	58,5	47,1	31,6	21,2	33,1	22,1	-	28
29	71,7	64,7	55,2	43,6	30,2	20,6	31,5	21,3	14,2	70,7	67,5	57,2	45,7	30,9	20,8	32,3	21,6	14,3	29
30	68,0	63,0	54,0	42,5	29,5	20,2	30,7	20,9	14,1	67,0	66,0	56,0	44,3	30,3	20,5	31,6	21,2	14,2	30
34	56,0	56,5	50,0	38,4	27,1	18,9	27,4	19,3	13,0	55,0	55,5	52,0	40,2	27,9	19,2	28,5	19,6	13,2	34
38	47,2	47,6	46,8	34,8	25,1	17,8	25,4	17,8	12,1	46,4	46,8	47,2	36,5	25,9	18,1	26,2	18,2	12,3	38
42	40,1	40,4	40,7	31,8	23,4	16,8	23,1	16,5	11,4	39,2	39,6	40,0	33,4	24,1	17,2	24,1	16,9	11,5	42
46	34,3	34,6	34,9	29,3	21,9	16,0	21,1	15,3	10,7	33,5	33,8	34,1	30,8	22,6	16,3	22,1	15,7	10,9	46
50	29,5	29,8	30,1	27,1	20,6	15,2	19,4	14,3	10,1	28,5	28,8	29,1	28,6	21,3	15,6	20,4	14,7	10,3	50
54	25,4	25,6	25,8	25,3	19,5	14,6	18,0	13,4	9,5	24,3	24,6	24,9	26,6	20,2	14,9	18,9	13,8	9,7	54
58	21,9	22,1	22,2	23,7	18,5	14,1	16,8	12,6	9,1	20,8	21,0	21,2	23,8	19,2	14,4	17,6	13,0	9,3	58
62	18,9	19,0	19,2	21,7	17,7	13,6	15,7	11,9	8,7	17,8	18,0	18,2	20,7	18,3	13,9	16,5	12,3	8,9	62
63	18,2	18,3	18,5	21,0	17,5	13,5	15,4	11,7	8,6	17,1	17,3	17,5	20,0	18,1	13,8	16,2	12,1	8,8	63
65	16,9	17,1	-	19,6	17,1	13,3	14,9	11,4	8,4	15,8	16,0	16,1	18,6	17,7	13,6	15,7	11,8	8,6	65
66	-	16,5	-	19,0	17,0	13,3	14,7	11,3	8,3	15,2	15,4	15,5	18,0	17,6	13,5	15,5	11,7	8,5	66
68	-	-	-	17,8	16,7	13,2	14,3	11,0	8,1	14,1	14,2	14,3	16,8	16,9	13,3	15,0	11,4	8,3	68
70	-	-	-	16,6	16,4	-	13,9	10,8	8,0	13,0	13,1	-	15,6	16,2	13,2	14,6	11,2	8,2	70
71	-	-	-	16,0	16,0	-	13,7	10,6	7,9	-	12,6	-	15,0	15,6	13,1	14,4	11,0	8,1	71
72	-	-	-	15,5	15,7	-	13,5	10,5	7,9	-	-	-	14,5	15,1	13,1	14,2	10,9	8,0	72
74	-	-	-	14,5	15,0	-	13,1	10,3	7,8	-	-	-	13,5	14,0	-	13,8	10,7	7,9	74
75	-	-	-	14,0	14,5	-	12,9	10,2	7,7	-	-	-	13,0	13,5	-	13,6	10,6	7,8	75
76	-	-	-	13,6	-	-	12,8	10,1	7,7	-	-	-	12,6	13,0	-	13,4	10,5	7,8	76
78	-	-	-	-	-	-	12,5	9,9	7,6	-	-	-	11,7	12,1	-	13,1	10,3	7,7	78
79	-	-	-	-	-	-	12,3	9,8	7,6	-	-	-	11,2	11,6	-	12,7	10,2	7,6	79
82	-	-	-	-	-	-	11,9	9,6	-	-	-	-	10,0	-	-	11,8	9,9	7,5	82
84	-	-	-	-	-	-	11,6	9,5	-	-	-	-	-	-	-	11,0	9,7	7,5	84
86	-	-	-	-	-	-	11,3	9,4	-	-	-	-	-	-	-	10,3	9,6	-	86
88	-	-	-	-	-	-	10,6	-	-	-	-	-	-	-	-	9,6	9,5	-	88
90	-	-	-	-	-	-	-	-	-	-	-	-	-	-	-	8,9	9,4	-	90
91	-	-	-	-	-	-	-	-	-	-	-	-	-	-	-	8,5	9,1	-	91
93	-	-	-	-	-	-	-	-	-	-	-	-	-	-	-	7,9	-	-	93

160 t 180 t



# Operation

SH+LF

Einsatz · Utilisation · Funzionamento · Uso ·  
Operação · Эксплуатация







60 t		12-36 m			8,40 m			9.8 m/s			360°			EN13000			
72 m												78 m					
SH+LF_1																	
12 m			24 m			36 m			12 m			24 m			36 m		
10°			15°			20°			10°			20°			30°		
m	t	t	t	t	t	t	t	t	t	t	t	t	t	t	t	t	m
12	125,0	-	-	-	-	-	-	-	-	-	-	-	-	-	-	-	12
13	125,0	108,0	-	-	-	-	-	-	-	125,0	-	-	-	-	-	-	13
14	125,0	106,0	80,0	-	-	-	-	-	-	125,0	106,0	-	-	-	-	-	14
15	125,0	102,5	79,2	62,0	-	-	-	-	-	125,0	103,5	79,0	-	-	-	-	15
16	125,0	99,0	78,5	62,0	-	-	-	-	-	125,0	101,0	79,0	61,0	-	-	-	16
18	123,0	93,0	74,5	61,5	-	-	-	-	-	123,0	95,5	75,5	61,0	-	-	-	18
19	118,0	90,5	73,0	61,0	38,4	-	38,5	-	-	116,5	92,7	74,0	60,5	-	-	37,8	19
20	113,0	88,0	71,5	60,5	38,4	-	38,5	-	-	110,0	90,0	72,5	60,0	37,9	-	37,8	20
22	102,0	83,0	68,0	57,0	36,7	-	37,9	-	-	98,5	85,5	69,5	58,5	37,1	-	37,5	22
23	97,0	81,0	66,5	55,2	35,9	23,4	37,6	-	-	93,7	83,5	68,2	56,7	36,3	-	37,2	23
24	92,0	79,0	65,0	53,5	35,1	23,0	37,3	23,3	-	89,0	81,5	67,0	55,0	35,6	23,1	37,0	24
25	87,0	77,0	63,7	52,2	34,4	22,6	36,4	23,3	-	85,0	79,5	65,5	53,5	34,9	22,7	36,5	25
26	82,0	75,0	62,5	51,0	33,7	22,2	35,6	23,3	-	81,0	77,5	64,0	52,0	34,2	22,3	36,0	26
28	73,5	71,5	60,0	48,7	32,3	21,4	33,9	22,4	-	72,5	73,5	61,5	50,0	32,9	21,6	34,5	28
30	66,0	66,5	57,5	46,2	31,0	20,7	32,3	21,5	14,2	65,0	65,5	59,5	47,7	31,6	20,9	32,9	30
34	54,0	54,5	53,5	41,9	28,6	19,5	29,5	19,9	13,3	53,0	53,5	54,0	43,1	29,3	19,7	30,3	34
38	45,0	45,5	46,0	38,1	26,6	18,4	26,7	18,6	12,4	44,1	44,6	45,1	39,7	27,3	18,6	27,6	38
42	37,9	38,3	38,7	35,0	24,9	17,4	25,1	17,3	11,7	36,9	37,4	37,8	36,4	25,5	17,7	25,7	42
46	31,9	32,3	32,7	32,3	23,3	16,6	23,0	16,2	11,0	30,8	31,2	31,7	33,7	24,0	16,9	23,9	46
50	26,8	27,2	27,5	30,0	22,0	15,9	21,3	15,1	10,4	25,7	26,1	26,5	29,3	22,7	16,1	22,1	50
54	22,6	22,9	23,2	26,0	20,9	15,2	19,7	14,2	9,9	21,5	21,9	22,2	25,0	21,5	15,5	20,5	54
58	19,1	19,3	19,6	22,3	19,8	14,6	18,4	13,4	9,4	17,9	18,2	18,5	21,3	20,4	14,9	19,2	58
62	16,0	16,3	16,5	19,2	18,9	14,2	17,2	12,7	9,0	14,9	15,1	15,4	18,1	19,2	14,4	18,0	62
66	13,4	13,6	13,8	16,4	17,3	13,7	16,2	12,1	8,7	12,2	12,5	12,7	15,4	16,3	14,0	16,9	66
70	11,2	11,3	11,5	14,0	14,8	13,4	15,3	11,5	8,3	10,0	10,2	10,3	12,9	13,8	13,6	15,2	70
73	9,7	9,8	9,9	12,4	13,1	13,1	14,3	11,1	8,1	8,4	8,6	8,8	11,3	12,1	12,5	13,5	73
74	9,2	9,3	-	11,9	12,6	13,1	14,0	11,0	8,1	8,0	8,1	8,3	10,8	11,6	12,2	13,0	74
76	8,3	8,4	-	10,9	11,6	12,1	13,0	10,8	7,9	7,1	7,2	7,4	9,8	10,6	11,1	12,0	76
78	-	-	-	10,0	10,6	-	12,1	10,6	7,8	6,2	6,4	6,5	8,9	9,6	10,1	11,1	78
81	-	-	-	8,8	9,3	-	10,8	10,3	7,6	5,1	5,2	-	7,7	8,2	8,7	9,7	81
82	-	-	-	8,4	8,9	-	10,4	10,2	7,6	-	-	-	7,3	7,8	-	9,3	82
84	-	-	-	7,6	8,0	-	9,6	9,9	7,5	-	-	-	6,5	7,0	-	8,5	84
86	-	-	-	6,9	-	-	8,8	9,6	7,5	-	-	-	5,8	6,3	-	7,8	86
87	-	-	-	6,6	-	-	8,4	9,2	7,4	-	-	-	5,4	5,9	-	7,4	87
88	-	-	-	-	-	-	8,1	8,8	7,4	-	-	-	5,1	5,5	-	7,1	88
89	-	-	-	-	-	-	7,7	8,4	-	-	-	-	4,8	5,2	-	6,7	89
90	-	-	-	-	-	-	7,4	8,1	-	-	-	-	4,5	-	-	6,4	90
92	-	-	-	-	-	-	6,7	7,4	-	-	-	-	3,8	-	-	5,7	92
94	-	-	-	-	-	-	6,1	6,7	-	-	-	-	-	-	-	5,1	94
96	-	-	-	-	-	-	5,5	6,0	-	-	-	-	-	-	-	4,5	96
98	-	-	-	-	-	-	5,0	-	-	-	-	-	-	-	-	3,9	98
99	-	-	-	-	-	-	-	-	-	-	-	-	-	-	-	3,6	99
101	-	-	-	-	-	-	-	-	-	-	-	-	-	-	-	3,6	101



160 t 180 t

# Operation

SH+LF

Einsatz · Utilisation · Funzionamento · Uso ·  
Operação · Эксплуатация

 +  60 t  12-36 m  8,40 m  9.8 m/s <span style="float: right;">360° EN13000</span>										
 <div style="display: flex; justify-content: space-around; align-items: center;"> <div style="text-align: center;"> <p>84 m</p> <p>SH+LF_1</p> <p>12 m    24 m    36 m</p> <p>10°   15°   20°   10°   20°   30°   10°   20°   30°</p> </div> <div style="text-align: right;">  </div> </div>										
m	t	t	t	t	t	t	t	t	t	m
13	125,0	-	-	-	-	-	-	-	-	13
14	125,0	104,0	-	-	-	-	-	-	-	14
15	125,0	103,5	78,0	-	-	-	-	-	-	15
16	125,0	103,0	78,0	60,0	-	-	-	-	-	16
18	119,0	97,5	76,5	60,0	-	-	-	-	-	18
20	106,0	92,5	73,5	59,5	37,5	-	37,4	-	-	20
22	95,0	87,5	70,5	59,0	37,5	-	37,2	-	-	22
24	85,5	83,5	68,0	56,5	36,0	23,2	36,7	-	-	24
26	77,5	78,5	65,5	53,5	34,6	22,4	36,2	23,2	-	26
28	70,5	71,5	63,0	51,0	33,4	21,7	34,9	22,8	-	28
30	63,5	64,5	61,0	49,0	32,2	21,1	33,5	22,0	-	30
31	60,5	61,5	59,0	47,9	31,6	20,8	32,8	21,6	14,1	31
34	51,5	52,5	53,0	44,7	29,9	19,9	31,0	20,5	13,4	34
38	42,8	43,3	43,9	41,2	27,9	18,9	28,5	19,2	12,6	38
42	35,3	35,9	36,4	37,9	26,2	17,9	26,2	18,1	11,9	42
46	29,1	29,6	30,1	33,1	24,6	17,1	24,8	16,9	11,3	46
50	24,1	24,5	24,9	27,9	23,3	16,4	22,9	15,9	10,7	50
54	19,8	20,2	20,6	23,5	22,1	15,7	21,3	15,0	10,2	54
58	16,2	16,6	16,9	19,8	21,0	15,1	19,9	14,2	9,7	58
62	13,2	13,5	13,7	16,6	17,8	14,6	18,7	13,5	9,3	62
66	10,5	10,8	11,0	13,8	14,9	14,2	16,3	12,8	9,0	66
70	8,2	8,4	8,6	11,4	12,4	13,2	13,8	12,2	8,6	70
74	6,2	6,4	6,6	9,2	10,1	10,8	11,6	11,7	8,3	74
78	4,4	4,6	4,7	7,4	8,1	8,8	9,6	10,9	8,1	78
80	3,6	3,8	3,9	6,5	7,2	7,8	8,7	9,9	7,9	80
81	-	-	3,5	6,1	6,7	7,3	8,3	9,4	7,8	81
82	-	-	-	5,7	6,3	6,9	7,9	9,0	7,8	82
85	-	-	-	4,5	5,1	5,6	6,7	7,7	7,6	85
86	-	-	-	4,2	4,8	-	6,3	7,3	7,6	86
87	-	-	-	3,8	4,4	-	5,9	6,9	7,3	87
89	-	-	-	-	3,7	-	5,2	6,1	6,7	89
90	-	-	-	-	-	-	4,9	5,8	6,5	90
94	-	-	-	-	-	-	3,6	4,4	5,0	94
96	-	-	-	-	-	-	-	3,7	4,3	96

 160 t     180 t

# Operation

LH+LF

Einsatz · Utilisation · Funzionamento · Uso ·  
Operação · Эксплуатация

60 t                         12 m                         8,40 m                         9.8 m/s                        360°                        EN13000																													
66 m						72 m						78 m						84 m											
LH+LF_2												LH+LF_3						LH+LF_2						LH+LF_3					
12 m																													
10°			15°			20°			10°			15°			20°			10°			15°			20°					
m	t	t	t	t	t	t	t	t	t	t	t	t	t	t	t	t	t	t	t	t	t	t	t	t	m				
12	125,0	-	-	125,0	-	-	-	-	-	-	-	-	-	-	-	-	-	-	-	-	-	-	-	12					
13	125,0	109,0	-	125,0	107,0	-	116,0	-	-	125,0	-	-	107,0	-	-	125,0	-	-	125,0	-	-	-	-	13					
14	125,0	105,0	79,5	125,0	107,0	79,5	116,0	101,0	-	125,0	117,0	-	107,0	96,0	-	125,0	112,0	-	125,0	112,0	-	-	-	14					
15	125,0	101,5	77,2	125,0	103,5	78,0	114,0	100,2	78,0	125,0	115,0	88,5	106,5	96,0	80,0	125,0	112,0	86,0	125,0	112,0	86,0	-	-	15					
16	125,0	98,0	75,0	125,0	100,0	76,5	112,0	99,5	77,5	125,0	113,0	87,5	106,0	96,0	78,5	125,0	112,0	86,0	125,0	112,0	86,0	-	-	16					
18	122,0	91,5	71,0	120,0	94,0	72,5	109,0	95,0	73,5	124,0	106,0	83,5	103,0	94,0	74,5	120,0	107,0	84,5	120,0	107,0	84,5	-	-	18					
20	113,0	86,0	67,5	114,0	89,0	69,0	106,0	91,0	70,5	110,0	100,0	79,5	101,0	92,0	71,5	107,0	101,0	81,0	107,0	101,0	81,0	-	-	20					
22	105,0	81,5	64,5	103,0	84,0	66,0	100,0	86,5	67,5	99,5	95,0	76,0	98,0	88,5	68,5	96,0	96,5	77,5	96,0	96,5	77,5	-	-	22					
24	95,0	77,0	61,5	93,5	79,5	63,0	91,0	82,0	64,5	89,5	90,5	73,0	88,5	84,5	66,0	86,5	87,5	74,5	86,5	87,5	74,5	-	-	24					
26	84,0	73,0	59,0	83,5	76,0	60,5	83,0	78,0	62,0	81,5	82,5	70,0	80,5	80,5	63,5	78,5	79,5	71,5	78,5	79,5	71,5	-	-	26					
28	75,5	69,5	56,5	74,5	72,5	58,0	74,0	74,5	59,5	73,0	74,0	67,5	73,5	74,0	61,0	71,5	72,5	69,0	71,5	72,5	69,0	-	-	28					
30	68,0	66,5	54,5	67,5	68,0	56,0	66,5	67,5	57,5	65,5	66,0	65,0	66,0	66,5	59,0	64,5	65,0	66,0	66,5	65,0	66,0	-	-	30					
34	56,0	56,5	50,5	55,5	56,0	52,0	54,5	55,5	53,5	53,5	54,0	54,5	54,0	54,5	55,0	52,5	53,0	53,5	55,0	52,5	53,0	-	-	34					
38	47,1	47,5	47,4	46,4	46,9	47,3	45,8	46,3	46,7	44,6	45,1	45,6	45,0	45,5	46,0	43,5	44,1	44,6	46,0	43,5	44,1	-	-	38					
42	40,0	40,3	40,7	39,3	39,7	40,1	38,7	39,1	39,5	37,4	37,9	38,3	37,8	38,3	38,7	36,2	36,7	37,2	38,3	36,2	36,7	-	-	42					
46	34,2	34,5	34,8	33,6	33,9	34,2	32,8	33,2	33,6	31,3	31,8	32,2	31,8	32,2	32,7	30,0	30,5	31,0	32,2	30,0	30,5	-	-	46					
50	29,4	29,7	30,0	28,6	28,9	29,2	27,8	28,1	28,5	26,3	26,7	27,0	26,7	27,1	27,5	24,9	25,4	25,8	27,1	24,9	25,4	-	-	50					
54	25,2	25,5	25,7	24,4	24,7	24,9	23,6	23,9	24,2	22,1	22,4	22,7	22,5	22,9	23,2	20,7	21,1	21,4	22,9	20,7	21,1	-	-	54					
58	21,7	21,9	22,1	20,8	21,1	21,3	20,0	20,3	20,5	18,5	18,8	19,1	18,9	19,2	19,5	17,1	17,4	17,8	19,2	17,1	17,4	-	-	58					
62	18,6	18,8	19,0	17,8	18,0	18,2	16,9	17,2	17,4	15,4	15,7	15,9	15,9	16,1	16,4	14,0	14,3	14,6	16,1	14,0	14,3	-	-	62					
66	16,1	16,2	16,4	15,2	15,4	15,5	14,3	14,5	14,7	12,8	13,0	13,2	13,2	13,5	13,7	11,4	11,6	11,9	13,5	11,4	11,6	-	-	66					
68	15,0	15,1	15,2	14,0	14,2	14,3	13,1	13,3	13,5	11,6	11,8	12,0	12,0	12,3	12,5	10,2	10,4	10,7	12,3	10,2	10,4	-	-	68					
70	13,9	14,0	-	12,9	13,1	13,2	12,0	12,2	12,4	10,5	10,7	10,9	10,9	11,1	11,3	9,1	9,3	9,5	11,1	9,1	9,3	-	-	70					
71	13,4	13,5	-	12,4	12,6	12,7	11,5	11,7	11,9	10,0	10,2	10,3	10,4	10,6	10,8	8,6	8,8	8,9	10,6	8,6	8,8	-	-	71					
73	-	-	-	11,4	11,6	11,7	10,5	10,7	10,9	9,0	9,2	9,3	9,4	9,6	9,8	7,6	7,8	7,9	9,6	7,6	7,8	-	-	73					
74	-	-	-	11,0	11,1	-	10,1	10,2	10,4	8,5	8,7	8,8	8,9	9,1	9,3	7,1	7,3	7,4	9,1	7,1	7,3	-	-	74					
76	-	-	-	10,1	10,2	-	9,1	9,3	9,4	7,6	7,8	7,9	8,0	8,2	8,4	6,2	6,3	6,5	8,2	6,2	6,3	-	-	76					
78	-	-	-	-	-	-	8,3	8,5	8,6	6,8	6,9	7,0	7,2	7,3	7,5	5,3	5,5	5,6	7,3	5,3	5,5	-	-	78					
81	-	-	-	-	-	-	7,2	7,3	-	5,6	5,8	-	6,0	6,1	6,3	4,1	4,3	4,4	6,0	4,1	4,3	-	-	81					
82	-	-	-	-	-	-	-	-	-	-	-	-	5,6	5,8	5,9	3,8	3,9	4,0	5,6	3,8	3,9	-	-	82					
83	-	-	-	-	-	-	-	-	-	-	-	-	5,2	5,4	-	-	3,5	3,7	5,2	-	-	-	-	83					
86	-	-	-	-	-	-	-	-	-	-	-	-	4,3	4,4	-	-	-	-	4,3	-	-	-	-	86					
87	-	-	-	-	-	-	-	-	-	-	-	-	-	4,1	-	-	-	-	4,1	-	-	-	-	87					

160 t    180 t

# Operation

LH+LF

Einsatz · Utilisation · Funzionamento · Uso ·  
 Operação · Эксплуатация

60 t                     12 m                     8,40 m                     9.8 m/s                    360°                    EN13000																										
90 m						96 m						102 m														
LH+LF_2		LH+LF_3		LH+LF_2		LH+LF_3		LH+LF_2		LH+LF_3		LH+LF_2		LH+LF_3												
12 m																										
10°			15°			20°			10°			15°			20°			10°			15°			20°		
m	t	t	t	t	t	t	t	t	t	t	t	t	t	t	t	t	t	t	t	m						
14	91,0	-	-	125,0	-	-	-	-	-	-	-	-	-	-	-	-	-	-	-	14						
15	91,0	83,5	-	125,0	111,0	-	86,5	-	-	110,0	-	-	72,5	-	-	103,0	-	-	-	15						
16	91,0	83,5	77,0	125,0	111,0	85,5	86,5	80,0	-	110,0	103,0	-	72,5	67,0	-	103,0	98,0	-	-	16						
17	89,7	82,7	76,2	120,0	110,0	85,5	85,5	79,5	73,5	109,0	103,0	83,0	72,0	67,0	62,0	103,0	98,0	83,5	-	17						
18	88,5	82,0	75,5	115,0	109,0	85,5	84,5	79,0	73,5	108,0	103,0	83,0	71,5	67,0	62,0	103,0	98,0	83,5	-	18						
20	86,0	80,0	72,5	103,0	104,0	82,0	82,5	77,0	72,0	99,5	99,5	81,5	69,5	65,5	61,5	96,0	96,5	82,0	-	20						
22	84,0	78,0	69,5	92,5	93,5	79,0	80,5	75,5	70,5	89,5	90,5	78,5	67,5	63,5	60,0	86,0	87,0	79,5	-	22						
24	81,5	76,0	67,0	83,0	84,5	76,0	78,5	74,0	68,0	80,5	81,5	75,5	66,0	62,0	58,5	77,5	78,5	77,0	-	24						
26	78,0	74,5	64,5	75,5	76,5	73,0	75,5	72,0	65,5	73,0	74,0	73,0	64,0	60,5	57,5	70,0	71,0	72,0	-	26						
28	71,5	72,0	62,0	68,5	69,5	70,5	69,0	70,0	63,5	66,5	67,5	68,5	62,5	59,0	56,0	63,5	64,5	65,5	-	28						
30	65,0	66,0	60,0	62,5	63,5	64,5	63,5	64,0	61,0	60,5	61,5	62,5	61,0	58,0	55,0	58,0	59,0	59,5	-	30						
34	53,0	53,5	54,5	51,0	52,0	52,5	53,0	53,5	50,5	51,0	51,5	51,5	51,5	52,0	53,0	48,5	49,3	50,0	-	34						
38	44,2	44,7	45,2	42,1	42,7	43,3	43,3	43,9	44,4	41,2	41,9	42,5	42,6	43,2	43,7	39,6	40,4	41,1	-	38						
42	37,0	37,5	37,9	34,5	35,1	35,7	36,0	36,5	37,1	33,5	34,1	34,8	35,0	35,6	36,2	31,9	32,6	33,2	-	42						
46	30,8	31,3	31,7	28,3	28,9	29,4	29,8	30,3	30,7	27,3	27,9	28,4	28,8	29,4	29,9	25,6	26,2	26,8	-	46						
50	25,7	26,1	26,5	23,2	23,7	24,1	24,7	25,1	25,5	22,2	22,7	23,2	23,7	24,2	24,7	20,5	21,0	21,6	-	50						
54	21,5	21,9	22,2	19,0	19,4	19,8	20,4	20,8	21,2	17,9	18,4	18,8	19,5	19,9	20,3	16,2	16,7	17,2	-	54						
58	17,9	18,2	18,5	15,4	15,7	16,1	16,8	17,2	17,5	14,3	14,7	15,1	15,9	16,2	16,6	12,6	13,0	13,4	-	58						
62	14,8	15,1	15,4	12,3	12,6	12,9	13,7	14,0	14,3	11,2	11,6	11,9	12,8	13,1	13,4	9,5	9,9	10,2	-	62						
66	12,2	12,4	12,7	9,6	9,9	10,2	11,1	11,3	11,6	8,5	8,8	9,1	10,1	10,4	10,7	6,8	7,1	7,4	-	66						
67	11,6	11,8	12,1	9,0	9,3	9,5	10,5	10,7	11,0	7,9	8,2	8,5	-	-	10,0	6,2	6,5	6,8	-	67						
70	9,8	10,1	10,3	7,3	7,5	7,8	8,7	9,0	9,2	6,2	6,5	6,7	-	-	-	4,4	4,7	5,0	-	70						
71	9,3	9,5	9,7	6,7	7,0	7,2	8,2	8,4	8,6	5,6	5,9	6,2	-	-	-	3,9	4,2	4,4	-	71						
72	8,8	9,0	9,2	6,2	6,5	6,7	7,7	7,9	8,1	5,1	5,4	5,6	-	-	-	-	3,7	3,9	-	72						
74	7,8	8,0	8,2	5,3	5,5	5,7	6,7	6,9	7,1	4,1	4,4	4,6	-	-	-	-	-	-	-	74						
75	7,3	7,5	7,7	4,8	5,0	5,2	6,2	6,4	6,6	3,7	3,9	4,1	-	-	-	-	-	-	-	75						
76	6,9	7,1	7,3	4,3	4,6	4,7	5,7	6,0	6,2	-	-	3,7	-	-	-	-	-	-	-	76						
77	6,4	6,6	6,8	3,9	4,1	4,2	5,3	5,5	5,7	-	-	-	-	-	-	-	-	-	-	77						
78	6,0	6,2	6,4	-	3,7	3,8	4,9	5,1	5,3	-	-	-	-	-	-	-	-	-	-	78						
81	4,8	5,0	5,2	-	-	-	3,7	3,9	4,1	-	-	-	-	-	-	-	-	-	-	81						
82	4,5	4,6	4,8	-	-	-	-	-	3,7	-	-	-	-	-	-	-	-	-	-	82						
84	3,8	3,9	4,0	-	-	-	-	-	-	-	-	-	-	-	-	-	-	-	-	84						
85	-	3,6	3,7	-	-	-	-	-	-	-	-	-	-	-	-	-	-	-	-	85						

160 t    180 t

# Operation

LH+LF

Einsatz · Utilisation · Funzionamento · Uso ·  
Operação · Эксплуатация





60 t		24 m			8,40 m			9.8 m/s			360°			EN13000										
66 m		72 m			78 m			84 m			90 m			96 m										
LH+LF_2																								
24 m																								
10°		20°		30°		10°		20°		30°		10°		20°		30°		10°		20°		30°		
m	t	t	t	t	t	t	t	t	t	t	t	t	t	t	t	t	t	t	t	t	t	t	t	m
15	65,0	-	-	-	-	-	-	-	-	-	-	-	-	-	-	-	-	-	-	-	-	-	-	15
16	65,0	-	-	61,0	-	-	59,0	-	-	-	-	-	-	-	-	-	-	-	-	-	-	-	-	16
17	64,7	-	-	60,7	-	-	59,0	-	-	57,5	-	-	54,0	-	-	-	-	-	-	-	-	-	-	17
18	64,5	-	-	60,5	-	-	59,0	-	-	57,5	-	-	54,0	-	-	-	-	-	-	-	-	-	-	18
19	63,7	38,0	-	60,0	38,1	-	58,7	-	-	57,2	-	-	54,0	-	-	-	-	-	-	-	-	-	-	19
20	63,0	37,0	-	59,5	37,5	-	58,5	37,4	-	57,0	-	-	54,0	-	-	-	-	-	-	-	-	-	-	20
21	60,7	36,1	-	58,0	36,6	-	58,0	36,7	-	56,7	37,4	-	53,7	37,7	-	-	-	-	-	-	-	-	-	21
22	58,5	35,2	-	56,5	35,7	-	57,5	36,1	-	56,5	36,5	-	53,5	36,9	-	-	-	-	-	-	-	-	-	22
23	56,5	34,3	21,5	55,0	34,9	21,6	56,0	35,3	-	56,2	35,7	-	53,2	36,1	-	-	-	-	-	-	-	-	-	23
24	54,5	33,5	21,1	53,5	34,1	21,2	54,5	34,6	21,3	56,0	35,0	21,3	53,0	35,4	-	-	-	-	-	-	-	-	-	24
25	52,7	32,7	20,7	52,0	33,3	20,8	53,0	33,8	20,9	55,7	34,3	21,0	52,7	34,7	21,0	-	-	-	-	-	-	-	-	25
26	51,0	32,0	20,4	50,5	32,6	20,5	51,5	33,1	20,6	55,5	33,6	20,7	52,5	34,0	20,7	-	-	-	-	-	-	-	-	26
28	48,4	30,6	19,7	48,5	31,2	19,8	49,4	31,8	20,0	53,5	32,3	20,1	52,0	32,7	20,1	-	-	-	-	-	-	-	-	28
30	45,7	29,3	19,0	46,1	30,0	19,2	47,2	30,5	19,4	51,0	31,1	19,5	51,0	31,5	19,6	-	-	-	-	-	-	-	-	30
34	41,0	27,1	17,9	42,0	27,7	18,1	42,8	28,3	18,3	46,1	28,9	18,4	47,6	29,4	18,6	-	-	-	-	-	-	-	-	34
38	37,2	25,1	16,9	38,9	25,8	17,1	40,2	26,4	17,3	42,0	27,0	17,5	43,5	27,5	17,6	-	-	-	-	-	-	-	-	38
42	34,0	23,5	16,0	35,6	24,2	16,3	37,1	24,8	16,5	38,6	25,4	16,7	40,0	25,9	16,8	-	-	-	-	-	-	-	-	42
46	31,3	22,1	15,3	32,8	22,7	15,5	34,3	23,3	15,7	35,0	23,9	15,9	34,3	24,4	16,1	-	-	-	-	-	-	-	-	46
50	29,0	20,8	14,6	30,4	21,4	14,9	31,0	22,1	15,1	30,1	22,6	15,3	29,2	23,2	15,5	-	-	-	-	-	-	-	-	50
54	27,1	19,7	14,0	27,4	20,3	14,3	26,7	20,9	14,5	25,8	21,5	14,7	24,8	22,0	14,9	-	-	-	-	-	-	-	-	54
58	24,6	18,8	13,6	23,8	19,4	13,8	23,0	19,9	14,0	22,1	20,5	14,2	21,1	21,0	14,4	-	-	-	-	-	-	-	-	58
62	21,4	17,9	13,1	20,6	18,5	13,3	19,9	19,0	13,5	18,9	19,6	13,7	17,9	19,1	13,9	-	-	-	-	-	-	-	-	62
66	18,7	17,2	12,8	17,9	17,7	13,0	17,1	18,0	13,2	16,1	17,1	13,3	15,2	16,2	13,5	-	-	-	-	-	-	-	-	66
70	16,3	16,6	12,5	15,5	16,2	12,7	14,7	15,5	12,8	13,7	14,6	13,0	12,8	13,7	13,1	-	-	-	-	-	-	-	-	70
71	15,7	16,1	12,5	14,9	15,6	12,6	14,1	14,9	12,7	13,1	14,0	12,9	12,2	13,1	12,8	-	-	-	-	-	-	-	-	71
74	14,2	14,8	-	13,4	14,0	12,4	12,6	13,3	12,5	11,6	12,4	12,7	10,6	11,5	12,2	-	-	-	-	-	-	-	-	74
75	13,7	14,3	-	12,9	13,5	12,4	12,1	12,8	12,3	11,1	11,9	12,2	10,1	11,0	11,6	-	-	-	-	-	-	-	-	75
78	12,4	12,8	-	11,6	12,1	-	10,7	11,4	11,8	9,7	10,4	11,0	8,7	9,5	10,1	-	-	-	-	-	-	-	-	78
79	12,0	12,4	-	11,1	11,6	-	10,3	10,9	11,4	9,3	9,9	10,5	8,3	9,0	9,6	-	-	-	-	-	-	-	-	79
82	10,8	-	-	9,9	10,3	-	9,1	9,6	-	8,1	8,7	9,2	7,1	7,7	8,3	-	-	-	-	-	-	-	-	82
83	-	-	-	9,5	9,9	-	8,7	9,2	-	7,7	8,3	8,7	6,7	7,3	7,8	-	-	-	-	-	-	-	-	83
84	-	-	-	9,1	9,5	-	8,3	8,8	-	7,3	7,9	-	6,3	6,9	7,4	-	-	-	-	-	-	-	-	84
86	-	-	-	8,4	-	-	7,6	8,0	-	6,6	7,1	-	5,5	6,2	6,6	-	-	-	-	-	-	-	-	86
87	-	-	-	8,1	-	-	7,2	7,6	-	6,2	6,7	-	5,1	5,8	6,3	-	-	-	-	-	-	-	-	87
88	-	-	-	-	-	-	6,9	7,3	-	5,8	6,4	-	4,8	5,4	-	-	-	-	-	-	-	-	-	88
89	-	-	-	-	-	-	6,6	7,0	-	5,5	6,0	-	4,5	5,0	-	-	-	-	-	-	-	-	-	89
90	-	-	-	-	-	-	6,3	-	-	5,2	5,7	-	4,2	4,7	-	-	-	-	-	-	-	-	-	90
91	-	-	-	-	-	-	6,0	-	-	4,9	5,3	-	3,9	4,3	-	-	-	-	-	-	-	-	-	91
92	-	-	-	-	-	-	5,7	-	-	4,6	5,0	-	3,6	4,0	-	-	-	-	-	-	-	-	-	92
93	-	-	-	-	-	-	-	-	-	4,3	4,7	-	-	3,7	-	-	-	-	-	-	-	-	-	93
94	-	-	-	-	-	-	-	-	-	4,0	4,4	-	-	-	-	-	-	-	-	-	-	-	-	94
95	-	-	-	-	-	-	-	-	-	3,7	-	-	-	-	-	-	-	-	-	-	-	-	-	95

160 t 180 t

# Operation

LH+LF

Einsatz · Utilisation · Funzionamento · Uso ·  
Operação · Эксплуатация

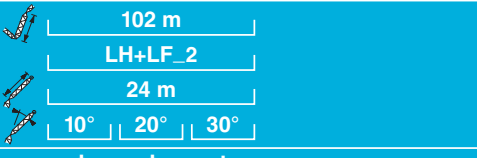
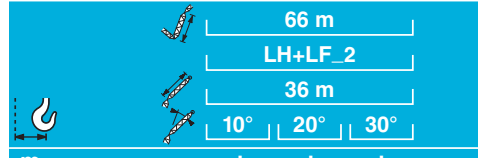
 60 t  24 m / 36 m  8,40 m  9.8 m/s  360° <span style="float: right;">EN13000</span>				
<div style="display: flex; justify-content: space-around;"> <div style="text-align: center;">  </div> <div style="text-align: center;">  </div> </div>				
m	t	t	t	
18	48,2	-	-	
20	48,2	-	-	
22	47,3	37,5	-	
24	46,4	36,1	-	
26	45,5	34,8	20,8	
28	44,4	33,5	20,2	
30	43,3	32,4	19,7	
34	41,3	30,3	18,7	
38	39,5	28,5	17,9	
42	37,7	26,9	17,1	
46	32,6	25,4	16,4	
50	27,4	24,1	15,8	
54	23,0	23,0	15,2	
58	19,3	20,7	14,7	
62	16,1	17,4	14,2	
66	13,3	14,5	13,8	
70	10,9	12,0	12,9	
74	8,7	9,7	10,6	
78	6,8	7,7	8,5	
82	5,1	5,9	6,6	
86	3,6	4,3	5,0	
88	-	3,6	4,2	
89	-	-	3,8	
18		39,0	-	-
20		38,7	-	-
22		38,1	-	-
24		37,5	24,1	-
26		36,9	22,9	-
28		35,5	21,9	-
30		33,4	20,9	13,0
34		29,9	19,2	12,1
38		27,0	17,7	11,4
42		24,5	16,4	10,7
46		22,5	15,3	10,1
50		20,7	14,3	9,5
54		19,2	13,5	9,1
58		17,9	12,7	8,6
62		16,7	12,0	8,3
66		15,7	11,4	8,0
70		14,8	10,9	7,7
74		14,0	10,4	7,4
78		13,3	10,0	7,2
82		12,5	9,7	7,1
86		10,9	9,4	-
90		9,5	9,2	-
91		9,2	9,1	-
93		8,6	-	-

 160 t
  180 t

# Operation

LH+LF

Einsatz · Utilisation · Funzionamento · Uso ·  
Operação · Эксплуатация

+  60 t  36 m  8,40 m  9.8 m/s  360° EN13000																			
72 m  78 m  84 m  90 m  96 m  102 m																			
LH+LF_2																			
36 m																			
10°  20°  30°  10°  20°  30°  10°  20°  30°  10°  20°  30°  10°  20°  30°  10°  20°  30°																			
m	t	t	t	t	t	t	t	t	t	t	t	t	t	t	t	t	t	t	m
19	37,8	-	-	36,6	-	-	-	-	-	-	-	-	-	-	-	-	-	-	19
20	37,8	-	-	36,6	-	-	36,0	-	-	34,1	-	-	-	-	-	-	-	-	20
21	37,5	-	-	36,5	-	-	35,9	-	-	34,1	-	-	31,3	-	-	29,6	-	-	21
22	37,3	-	-	36,4	-	-	35,8	-	-	34,1	-	-	31,3	-	-	29,6	-	-	22
24	36,8	-	-	36,0	-	-	35,5	-	-	33,9	-	-	31,2	-	-	29,6	-	-	24
25	36,0	23,2	-	35,6	22,8	-	35,3	-	-	33,8	-	-	31,0	-	-	29,5	-	-	25
26	35,3	23,2	-	35,2	22,8	-	35,2	23,7	-	33,7	23,9	-	30,9	-	-	29,4	-	-	26
27	34,5	22,7	-	34,5	22,6	-	35,0	23,2	-	33,5	23,4	-	30,8	23,6	-	29,3	23,7	-	27
28	33,7	22,2	-	33,8	22,4	-	34,8	22,7	-	33,4	22,9	-	30,7	23,1	-	29,2	23,3	-	28
30	32,2	21,2	-	32,5	21,5	-	34,4	21,8	-	33,1	22,0	-	30,4	22,2	-	29,0	22,4	-	30
31	31,5	20,7	12,9	31,8	21,0	12,9	33,9	21,3	-	32,8	21,6	-	30,2	21,8	-	28,8	22,0	-	31
32	30,8	20,3	12,6	31,2	20,6	12,7	33,5	20,9	12,7	32,6	21,2	12,7	30,1	21,4	-	28,7	21,6	-	32
33	30,1	19,9	12,4	30,5	20,2	12,5	33,1	20,5	12,5	32,4	20,8	12,5	29,9	21,0	12,5	28,6	21,2	12,5	33
34	29,4	19,5	12,2	29,9	19,8	12,3	32,7	20,1	12,3	32,2	20,4	12,3	29,8	20,7	12,4	28,5	20,9	12,4	34
38	26,6	18,1	11,5	27,4	18,4	11,5	30,0	18,7	11,6	30,5	19,0	11,7	29,1	19,3	11,7	27,9	19,5	11,7	38
42	25,1	16,8	10,8	25,5	17,1	10,9	27,4	17,5	11,0	28,3	17,8	11,0	28,5	18,1	11,1	27,3	18,3	11,1	42
46	23,4	15,7	10,2	24,2	16,0	10,3	25,3	16,4	10,4	26,1	16,7	10,5	27,0	17,0	10,5	26,7	17,3	10,6	46
50	21,6	14,7	9,7	22,5	15,1	9,8	23,4	15,4	9,9	24,2	15,7	10,0	25,0	16,0	10,1	25,8	16,3	10,1	50
54	20,1	13,8	9,2	20,9	14,2	9,3	21,7	14,5	9,4	22,5	14,9	9,5	23,3	15,2	9,6	24,0	15,4	9,7	54
58	18,7	13,1	8,8	19,5	13,4	8,9	20,3	13,8	9,0	21,0	14,1	9,1	21,8	14,4	9,2	21,8	14,7	9,3	58
62	17,5	12,4	8,4	18,2	12,7	8,5	19,0	13,1	8,6	19,7	13,4	8,7	19,3	13,7	8,8	18,5	13,9	8,9	62
66	16,4	11,8	8,1	17,2	12,1	8,2	17,9	12,4	8,3	17,4	12,7	8,4	16,5	13,0	8,5	15,7	13,3	8,6	66
70	15,5	11,2	7,8	16,2	11,6	7,9	15,8	11,9	8,0	14,9	12,2	8,1	14,0	12,5	8,2	13,2	12,7	8,3	70
74	14,6	10,8	7,5	14,6	11,1	7,7	13,6	11,4	7,8	12,7	11,7	7,8	11,8	11,9	7,9	10,9	12,2	8,0	74
78	13,4	10,3	7,3	12,6	10,6	7,4	11,7	10,9	7,5	10,8	11,2	7,6	9,8	11,1	7,7	9,0	10,4	7,8	78
82	11,7	10,0	7,2	10,9	10,2	7,2	10,0	10,5	7,3	9,0	10,1	7,4	8,1	9,3	7,5	7,2	8,5	7,5	82
86	10,1	9,6	7,0	9,3	9,9	7,1	8,4	9,3	7,1	7,5	8,4	7,2	6,5	7,6	7,3	5,6	6,8	7,3	86
87	9,7	9,5	7,0	8,9	9,6	7,0	8,0	8,9	7,0	7,1	8,1	7,1	6,1	7,2	7,2	5,2	6,4	7,0	87
90	8,7	9,3	-	7,9	8,7	7,0	7,0	7,8	7,0	6,0	6,9	7,1	5,1	6,1	6,9	4,2	5,3	6,2	90
91	8,4	8,9	-	7,6	8,3	6,9	6,6	7,4	7,0	5,7	6,5	6,8	4,7	5,7	6,5	3,8	4,9	5,8	91
92	8,1	8,6	-	7,3	8,0	-	6,3	7,1	6,9	5,4	6,2	6,6	4,4	5,3	6,1	3,5	4,6	5,4	92
94	7,5	8,0	-	6,7	7,3	-	5,7	6,4	6,9	4,8	5,6	6,2	3,8	4,7	5,4	-	3,9	4,7	94
95	7,2	7,7	-	6,4	6,9	-	5,4	6,1	6,7	4,5	5,2	5,9	-	4,3	5,0	-	3,6	4,3	95
96	6,9	7,3	-	6,1	6,6	-	5,1	5,8	-	4,2	4,9	5,6	-	4,0	4,7	-	-	4,0	96
97	6,6	-	-	5,8	6,3	-	4,8	5,5	-	3,9	4,6	5,2	-	3,7	4,4	-	-	3,7	97
98	6,3	-	-	5,5	6,0	-	4,5	5,2	-	3,6	4,3	4,9	-	-	4,1	-	-	-	98
99	-	-	-	5,2	5,7	-	4,2	4,9	-	-	4,0	4,6	-	-	3,8	-	-	-	99
100	-	-	-	5,0	5,5	-	3,9	4,6	-	-	3,7	-	-	-	-	-	-	-	100
101	-	-	-	4,7	5,2	-	3,7	4,3	-	-	-	-	-	-	-	-	-	-	101
102	-	-	-	4,5	-	-	-	4,0	-	-	-	-	-	-	-	-	-	-	102
103	-	-	-	4,2	-	-	-	3,8	-	-	-	-	-	-	-	-	-	-	103
104	-	-	-	4,0	-	-	-	-	-	-	-	-	-	-	-	-	-	-	104

160 t 180 t





# Operation

Einsatz · Utilisation · Funzionamento · Uso ·  
Operação · Эксплуатация

SSL+LF

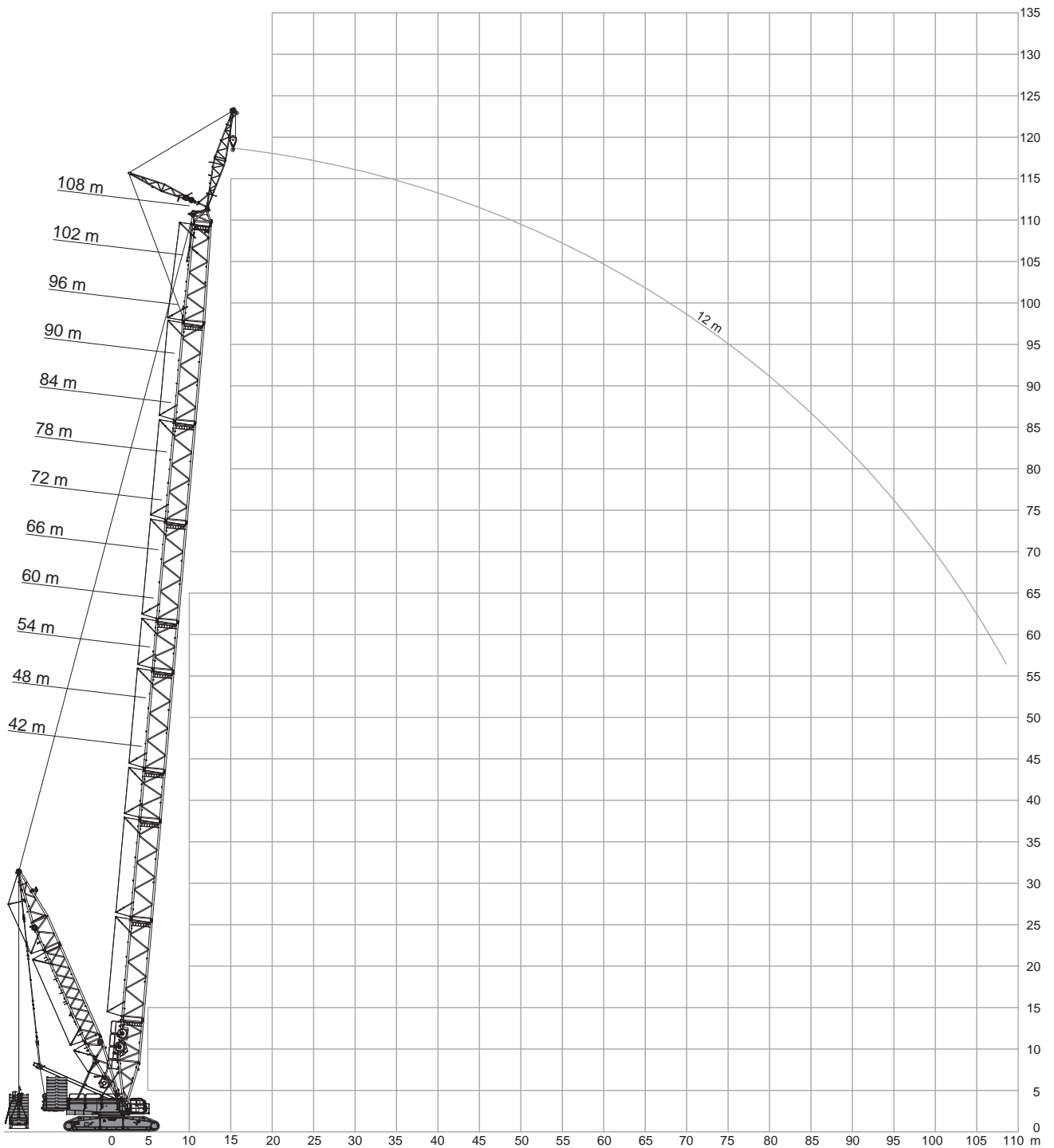

# Operation

SSL+LF

Einsatz · Utilisation · Funzionamento · Uso ·  
Operação · Эксплуатация

180 t + 60 t		8,40 m		9.8 m/s		360°		EN13000															
42 m										48 m													
SSL+LF_1																							
12 m				24 m				36 m				12 m				24 m				36 m			
0 t		0 t - 300 t										0 t		0 t - 300 t									
10°		15°		20°		10°		20°		30°		10°		15°		20°		10°		20°		30°	
m	t	t	t	t	t	t	t	t	t	t	t	t	t	t	t	t	t	t	t	t	t	t	
10	125,0	125,0	-	-	-	-	-	-	-	-	-	125,0	125,0	-	-	-	-	-	-	-	-	-	
11	125,0	125,0	106,0	-	-	-	-	-	-	-	-	125,0	125,0	109,0	-	-	-	-	-	-	-	-	
12	125,0	125,0	101,0	82,0	-	-	-	-	-	-	-	125,0	125,0	104,0	84,0	-	-	-	-	-	-	-	
13	121,5	121,5	96,5	78,7	73,5	-	-	-	-	-	-	125,0	125,0	99,7	81,0	71,5	-	-	-	-	-	-	
14	118,0	118,0	92,0	75,5	70,5	-	-	-	-	-	-	125,0	125,0	95,5	78,0	71,5	-	-	-	-	-	-	
16	106,0	106,0	84,5	70,0	63,0	-	-	42,9	-	-	-	113,0	113,0	88,0	72,5	66,0	-	-	-	43,0	-	-	
17	101,2	101,2	81,2	67,7	60,0	39,5	-	42,6	-	-	-	108,0	108,0	84,7	70,2	63,0	40,2	-	42,7	-	-	-	
18	96,5	96,5	78,0	65,5	57,0	38,1	-	42,3	-	-	-	103,0	103,0	81,5	68,0	60,0	38,9	-	42,5	-	-	-	
20	88,5	88,5	72,5	61,5	52,5	35,5	24,2	40,5	-	-	-	94,5	94,5	76,0	64,0	55,0	36,4	-	41,4	-	-	-	
21	85,0	85,0	70,0	59,7	50,4	34,4	23,5	38,8	-	-	-	91,0	91,0	73,7	62,2	52,7	35,3	23,8	40,0	-	-	-	
22	81,5	81,5	67,5	58,0	48,3	33,3	22,9	37,1	25,1	-	-	87,5	87,5	71,5	60,5	50,5	34,3	23,2	38,6	25,5	-	-	
24	76,0	76,0	63,5	54,5	44,7	31,4	21,8	34,2	23,5	-	-	81,5	81,5	67,0	57,5	47,1	32,4	22,2	35,7	24,0	-	-	
26	71,0	71,0	60,0	52,0	41,5	29,6	20,9	31,7	22,1	-	-	76,0	76,0	63,5	54,5	44,0	30,6	21,2	33,2	22,6	-	-	
27	68,7	68,7	58,2	50,8	40,1	28,8	20,4	30,6	21,5	14,7	-	73,7	73,7	61,7	53,2	42,6	29,8	20,8	32,1	22,0	-	-	
28	66,5	66,5	56,5	49,6	38,8	28,1	20,0	29,5	20,9	14,4	-	71,5	71,5	60,0	52,0	41,2	29,1	20,4	31,0	21,4	14,5	-	
30	62,5	62,5	53,5	47,3	36,4	26,7	19,1	27,6	19,7	13,7	-	67,5	67,5	57,0	49,9	38,7	27,7	19,6	29,0	20,3	13,9	-	
34	56,5	56,5	49,1	43,7	32,6	24,3	17,7	24,6	17,9	12,5	-	60,8	60,8	52,3	46,1	34,7	25,4	18,2	25,8	18,4	12,7	-	
38	51,3	51,3	45,2	40,6	29,3	22,3	16,6	21,9	16,2	11,5	-	54,6	55,1	48,2	42,9	31,3	23,4	17,0	23,1	16,8	11,7	-	
42	46,9	46,9	41,9	38,0	26,6	20,6	15,6	19,7	14,8	10,7	-	48,9	50,5	44,7	40,1	28,4	21,6	16,0	20,9	15,4	10,9	-	
46	43,2	43,7	39,5	36,2	24,4	19,2	14,8	18,0	13,7	10,0	-	42,9	47,1	42,0	38,0	26,2	20,2	15,2	19,1	14,2	10,2	-	
48	41,4	42,1	38,3	35,3	23,4	18,6	14,4	17,2	13,2	9,7	-	40,0	45,4	40,7	37,0	25,1	19,6	14,8	18,2	13,7	9,9	-	
50	39,0	40,9	37,5	-	22,6	18,1	14,1	16,5	12,7	9,4	-	37,7	44,0	39,7	36,2	24,2	19,0	14,5	17,5	13,2	9,6	-	
53	-	-	-	-	21,4	17,4	13,7	15,5	12,1	8,9	-	34,4	42,0	38,2	35,1	22,9	18,2	14,0	16,5	12,6	9,2	-	
54	-	-	-	-	21,1	17,2	13,6	15,2	11,9	8,8	-	33,3	41,4	37,8	-	22,5	18,0	13,9	16,2	12,4	9,1	-	
55	-	-	-	-	20,8	17,0	13,5	14,9	11,7	8,7	-	32,4	40,9	37,4	-	22,1	17,7	13,8	15,9	12,2	9,0	-	
58	-	-	-	-	19,9	16,4	-	14,1	11,1	8,4	-	-	-	-	-	21,1	17,1	13,5	15,0	11,6	8,7	-	
59	-	-	-	-	19,6	16,2	-	13,8	10,9	8,3	-	-	-	-	-	20,8	16,9	13,4	14,7	11,4	8,6	-	
60	-	-	-	-	19,3	16,1	-	13,6	10,8	8,2	-	-	-	-	-	20,5	16,7	-	14,5	11,3	8,5	-	
61	-	-	-	-	19,0	-	-	13,4	10,6	8,1	-	-	-	-	-	20,2	16,5	-	14,2	11,1	8,4	-	
62	-	-	-	-	-	-	-	13,2	10,5	8,0	-	-	-	-	-	20,0	16,4	-	14,0	11,0	8,3	-	
65	-	-	-	-	-	-	-	12,6	10,1	7,8	-	-	-	-	-	19,2	16,0	-	13,4	10,6	8,0	-	
66	-	-	-	-	-	-	-	12,4	10,0	7,8	-	-	-	-	-	19,0	-	-	13,2	10,5	8,0	-	
67	-	-	-	-	-	-	-	12,2	9,9	7,7	-	-	-	-	-	-	-	-	13,0	10,3	7,9	-	
70	-	-	-	-	-	-	-	11,8	9,6	-	-	-	-	-	-	-	-	-	12,4	10,0	7,7	-	
71	-	-	-	-	-	-	-	11,6	9,6	-	-	-	-	-	-	-	-	-	12,2	9,9	7,7	-	
72	-	-	-	-	-	-	-	11,5	-	-	-	-	-	-	-	-	-	-	12,1	9,8	-	-	
74	-	-	-	-	-	-	-	-	-	-	-	-	-	-	-	-	-	-	11,8	9,6	-	-	
76	-	-	-	-	-	-	-	-	-	-	-	-	-	-	-	-	-	-	11,5	9,5	-	-	
77	-	-	-	-	-	-	-	-	-	-	-	-	-	-	-	-	-	-	11,4	-	-	-	

	0 t	50 t	100 t	150 t	200 t	250 t	300 t
--	-----	------	-------	-------	-------	-------	-------

# Operation

SSL+LF

Einsatz · Utilisation · Funzionamento · Uso ·  
Operação · Эксплуатация

180 t + 60 t		8,40 m		9.8 m/s		360°		EN13000															
54 m																							
SSL+LF_1						SSL+LF_2						SSL+LF_1											
12 m						24 m						36 m											
0 t		0t - 300 t		0 t		0t - 300 t		0 t		0t - 300 t		0 t		0t - 300 t		0 t		0t - 300 t					
10°		15°		20°		10°		15°		20°		10°		20°		30°		10°		20°		30°	
m	t	t	t	t	t	t	t	t	t	t	t	t	t	t	t	t	t	t	t	m			
11	125,0	125,0	-	-	125,0	125,0	-	-	-	-	-	-	-	-	-	-	-	-	-	11			
12	125,0	125,0	107,0	-	125,0	125,0	107,0	-	-	-	-	-	-	-	-	-	-	-	-	12			
13	125,0	125,0	102,7	82,5	125,0	125,0	102,7	82,5	-	-	-	-	-	-	-	-	-	-	-	13			
14	125,0	125,0	98,5	79,5	125,0	125,0	98,5	79,5	70,0	70,0	-	-	-	-	-	-	-	-	-	14			
16	118,0	118,0	91,5	74,5	118,0	118,0	91,5	74,5	68,0	68,0	-	-	-	-	-	-	-	-	-	16			
17	113,0	113,0	88,2	72,2	113,0	113,0	88,2	72,2	65,2	65,2	-	-	42,5	42,5	-	-	-	-	-	17			
18	108,0	108,0	85,0	70,0	108,0	108,0	85,0	70,0	62,5	62,5	39,5	-	42,5	42,5	-	-	-	-	-	18			
20	100,0	100,0	79,5	66,0	100,0	100,0	79,5	66,0	57,5	57,5	37,2	-	41,6	41,6	-	-	-	-	-	20			
21	96,5	96,5	77,0	64,2	96,5	96,5	77,0	64,2	55,2	55,2	36,1	23,9	40,8	40,8	-	-	-	-	-	21			
22	93,0	93,0	74,5	62,5	93,0	93,0	74,5	62,5	53,0	53,0	35,1	23,4	40,0	40,0	-	-	-	-	-	22			
23	89,7	89,7	72,5	61,0	89,7	89,7	72,5	61,0	51,2	51,2	34,1	22,9	38,5	38,5	25,1	-	-	-	-	23			
24	86,5	86,5	70,5	59,5	86,5	86,5	70,5	59,5	49,5	49,5	33,2	22,4	37,1	37,1	24,4	-	-	-	-	24			
26	81,0	81,0	66,5	57,0	81,0	81,0	66,5	57,0	46,2	46,2	31,5	21,5	34,5	34,5	23,1	-	-	-	-	26			
28	76,5	76,5	63,5	54,0	76,5	76,5	63,5	54,0	43,3	43,3	30,0	20,7	32,3	32,3	21,9	14,6	-	-	-	28			
30	72,0	72,0	60,5	52,0	72,0	72,0	60,5	52,0	40,8	40,8	28,7	19,9	30,3	30,3	20,8	14,0	-	-	-	30			
34	64,0	65,3	55,5	48,2	64,0	65,3	55,5	48,2	36,7	36,7	26,3	18,6	27,1	27,1	19,0	12,9	-	-	-	34			
38	55,9	59,3	51,1	44,9	55,8	59,3	51,1	44,9	33,1	33,1	24,3	17,4	24,4	24,4	17,4	12,0	-	-	-	38			
42	47,8	54,0	47,3	42,1	47,6	54,0	47,3	42,1	30,1	30,1	22,5	16,4	22,0	22,0	16,0	11,2	-	-	-	42			
46	41,8	50,4	44,4	39,8	41,6	50,4	44,4	39,8	27,8	27,8	21,1	15,6	20,2	20,2	14,8	10,5	-	-	-	46			
50	36,6	47,1	41,9	37,8	36,3	47,1	41,9	37,8	25,7	25,7	19,8	14,9	18,5	18,5	13,8	9,9	-	-	-	50			
54	32,2	44,2	39,7	36,2	31,9	44,2	39,7	36,2	23,9	23,9	18,7	14,3	17,1	17,1	12,9	9,3	-	-	-	54			
58	28,7	41,9	38,1	35,0	28,3	41,9	38,1	35,0	22,5	22,5	17,8	13,8	15,9	15,9	12,1	8,9	-	-	-	58			
60	27,0	40,8	37,3	-	26,6	40,8	37,3	-	21,8	21,8	17,4	13,6	15,4	15,4	11,8	8,7	-	-	-	60			
62	-	-	-	-	-	-	-	-	21,2	21,2	17,0	13,4	14,9	14,9	11,5	8,5	-	-	-	62			
64	-	-	-	-	-	-	-	-	20,6	20,6	16,7	13,2	14,4	14,4	11,2	8,3	-	-	-	64			
66	-	-	-	-	-	-	-	-	20,1	20,1	16,4	-	14,0	14,0	10,9	8,1	-	-	-	66			
70	-	-	-	-	-	-	-	-	19,1	19,1	15,9	-	13,2	13,2	10,4	7,9	-	-	-	70			
71	-	-	-	-	-	-	-	-	18,9	18,9	-	-	13,0	13,0	10,3	7,8	-	-	-	71			
74	-	-	-	-	-	-	-	-	-	-	-	-	12,5	12,5	10,0	7,6	-	-	-	74			
75	-	-	-	-	-	-	-	-	-	-	-	-	12,3	12,3	9,9	7,6	-	-	-	75			
78	-	-	-	-	-	-	-	-	-	-	-	-	11,9	11,9	9,6	-	-	-	-	78			
81	-	-	-	-	-	-	-	-	-	-	-	-	11,5	11,5	9,4	-	-	-	-	81			
82	-	-	-	-	-	-	-	-	-	-	-	-	11,4	11,4	-	-	-	-	-	82			
83	-	-	-	-	-	-	-	-	-	-	-	-	11,3	11,3	-	-	-	-	-	83			

0 t
50 t
100 t
150 t
200 t
250 t
300 t

# Operation

SSL+LF

Einsatz · Utilisation · Funzionamento · Uso ·  
Operação · Эксплуатация

180 t + 60 t		8,40 m		9.8 m/s		360°		EN13000															
60 m																							
SSL+LF_1						SSL+LF_2						SSL+LF_1											
12 m						24 m						36 m											
0 t		0t - 300 t		0 t		0t - 300 t		0 t		0t - 300 t		0 t		0t - 300 t		0 t		0t - 300 t					
10°		15°		20°		10°		15°		20°		10°		20°		30°		10°		20°		30°	
m	t	t	t	t	t	t	t	t	t	t	t	t	t	t	t	t	t	t	t	m			
11	125,0	125,0	-	-	125,0	125,0	-	-	-	-	-	-	-	-	-	-	-	-	-	11			
12	125,0	125,0	110,0	-	125,0	125,0	110,0	-	-	-	-	-	-	-	-	-	-	-	-	12			
13	125,0	125,0	105,5	84,0	125,0	125,0	105,5	84,0	-	-	-	-	-	-	-	-	-	-	-	13			
14	125,0	125,0	101,0	81,5	125,0	125,0	101,0	81,5	71,0	71,0	-	-	-	-	-	-	-	-	-	14			
16	124,0	124,0	94,5	76,5	124,0	124,0	94,5	76,5	69,0	69,0	-	-	-	-	-	-	-	-	-	16			
18	114,0	114,0	88,0	72,0	114,0	114,0	88,0	72,0	64,5	64,5	40,1	-	42,0	42,0	-	-	-	-	-	18			
20	105,0	105,0	82,5	68,0	105,0	105,0	82,5	68,0	59,5	59,5	37,8	-	41,6	41,6	-	-	-	-	-	20			
22	98,0	98,0	78,0	65,0	98,0	98,0	78,0	65,0	55,0	55,0	35,8	23,6	40,8	40,8	-	-	-	-	-	22			
23	94,7	94,7	75,7	63,2	94,7	94,7	75,7	63,2	53,2	53,2	34,9	23,1	39,6	39,6	25,4	-	-	-	-	23			
24	91,5	91,5	73,5	61,5	91,5	91,5	73,5	61,5	51,5	51,5	34,0	22,6	38,4	38,4	24,7	-	-	-	-	24			
26	86,0	86,0	69,5	59,0	86,0	86,0	69,5	59,0	48,3	48,3	32,4	21,8	35,8	35,8	23,4	-	-	-	-	26			
28	81,0	81,0	66,5	56,5	81,0	81,0	66,5	56,5	45,4	45,4	30,9	21,0	33,6	33,6	22,3	-	-	-	-	28			
29	78,7	78,7	64,7	55,2	78,7	78,7	64,7	55,2	44,1	44,1	30,2	20,6	32,6	32,6	21,7	14,4	-	-	-	29			
30	76,5	76,5	63,0	54,0	76,5	76,5	63,0	54,0	42,8	42,8	29,5	20,2	31,6	31,6	21,2	14,1	-	-	-	30			
34	64,5	69,1	58,0	50,2	64,5	69,1	58,0	50,2	38,6	38,6	27,2	18,9	28,3	28,3	19,4	13,1	-	-	-	34			
38	54,5	62,8	53,6	46,9	54,5	62,8	53,6	46,9	34,9	34,9	25,2	17,8	25,5	25,5	17,8	12,2	-	-	-	38			
42	46,5	57,5	49,9	43,9	46,5	57,5	49,9	43,9	31,8	31,8	23,4	16,8	23,1	23,1	16,4	11,4	-	-	-	42			
46	40,5	53,5	46,8	41,5	40,5	53,5	46,8	41,5	29,4	29,4	21,9	16,0	21,1	21,1	15,3	10,7	-	-	-	46			
50	35,2	50,0	44,1	39,5	34,9	50,0	44,1	39,5	27,2	27,2	20,6	15,2	19,4	19,4	14,3	10,1	-	-	-	50			
54	30,7	47,0	41,7	37,7	30,4	47,0	41,7	37,7	25,3	25,3	19,5	14,6	18,0	18,0	13,4	9,5	-	-	-	54			
58	27,0	44,4	39,8	36,3	26,6	44,4	39,8	36,3	23,7	23,7	18,5	14,1	16,8	16,8	12,6	9,1	-	-	-	58			
62	23,7	42,2	38,2	35,0	23,3	42,2	38,2	35,0	22,4	22,4	17,7	13,7	15,7	15,7	11,9	8,7	-	-	-	62			
63	22,9	41,7	37,9	34,8	22,5	41,7	37,9	34,8	22,1	22,1	17,5	13,6	15,4	15,4	11,7	8,6	-	-	-	63			
65	21,5	40,8	37,3	-	21,1	40,8	37,3	-	21,5	21,5	17,1	13,4	14,9	14,9	11,4	8,4	-	-	-	65			
66	-	-	37,0	-	-	-	37,0	-	21,2	21,2	17,0	13,3	14,7	14,7	11,3	8,3	-	-	-	66			
68	-	-	-	-	-	-	-	-	20,6	20,7	16,7	13,2	14,3	14,3	11,0	8,1	-	-	-	68			
70	-	-	-	-	-	-	-	-	20,0	20,2	16,4	-	13,9	13,9	10,8	8,0	-	-	-	70			
74	-	-	-	-	-	-	-	-	18,4	19,3	16,0	-	13,1	13,1	10,3	7,8	-	-	-	74			
75	-	-	-	-	-	-	-	-	17,9	19,1	15,9	-	13,0	13,0	10,2	7,7	-	-	-	75			
76	-	-	-	-	-	-	-	-	17,4	18,9	-	-	12,8	12,8	10,1	7,7	-	-	-	76			
78	-	-	-	-	-	-	-	-	-	-	-	-	12,5	12,5	9,9	7,6	-	-	-	78			
79	-	-	-	-	-	-	-	-	-	-	-	-	12,3	12,3	9,8	7,6	-	-	-	79			
82	-	-	-	-	-	-	-	-	-	-	-	-	11,9	11,9	9,6	-	-	-	-	82			
86	-	-	-	-	-	-	-	-	-	-	-	-	11,5	11,5	9,4	-	-	-	-	86			
88	-	-	-	-	-	-	-	-	-	-	-	-	11,3	11,3	-	-	-	-	-	88			

	0t	50t	100t	150t	200t	250t	300t
--	----	-----	------	------	------	------	------

# Operation

SSL+LF

Einsatz · Utilisation · Funzionamento · Uso ·  
Operação · Эксплуатация

180 t + 60 t		8,40 m		9.8 m/s		360°		EN13000															
66 m																							
SSL+LF_1						SSL+LF_2						SSL+LF_1											
12 m						24 m						36 m											
0 t		0t - 300 t		0 t		0t - 300 t		0 t		0t - 300 t		0 t		0t - 300 t		0 t		0t - 300 t					
10°		15°		20°		10°		15°		20°		10°		20°		30°		10°		20°		30°	
m	t	t	t	t	t	t	t	t	t	t	t	t	t	t	t	t	t	t	t	m			
12	125,0	125,0	-	-	125,0	125,0	-	-	-	-	-	-	-	-	-	-	-	-	-	12			
13	125,0	125,0	108,0	-	125,0	125,0	108,0	-	-	-	-	-	-	-	-	-	-	-	-	13			
14	125,0	125,0	104,0	82,5	125,0	125,0	104,0	82,5	-	-	-	-	-	-	-	-	-	-	-	14			
15	125,0	125,0	100,5	80,2	125,0	125,0	100,5	80,2	69,0	69,0	-	-	-	-	-	-	-	-	-	15			
16	125,0	125,0	97,0	78,0	125,0	125,0	97,0	78,0	69,0	69,0	-	-	-	-	-	-	-	-	-	16			
18	119,0	119,0	91,0	73,5	119,0	119,0	91,0	73,5	65,5	65,5	-	-	-	41,8	41,8	-	-	-	-	18			
19	114,5	114,5	88,2	71,7	114,5	114,5	88,2	71,7	63,5	63,5	39,5	-	41,6	41,6	-	-	-	-	-	19			
20	110,0	110,0	85,5	70,0	110,0	110,0	85,5	70,0	61,5	61,5	38,4	-	41,5	41,5	-	-	-	-	-	20			
22	102,0	102,0	80,5	66,5	102,0	102,0	80,5	66,5	57,0	57,0	36,5	23,7	40,7	40,7	-	-	-	-	-	22			
24	96,0	96,0	76,5	63,5	96,0	96,0	76,5	63,5	53,5	53,5	34,7	22,8	39,3	39,3	25,0	-	-	-	-	24			
26	90,5	90,5	72,5	61,0	90,5	90,5	72,5	61,0	50,0	50,0	33,1	22,0	37,0	37,0	23,8	-	-	-	-	26			
28	84,5	85,0	69,0	58,5	83,5	85,0	69,0	58,5	47,4	47,4	31,6	21,2	34,8	34,8	22,7	-	-	-	-	28			
29	80,2	82,7	67,5	57,2	79,5	82,7	67,5	57,2	46,0	46,0	30,9	20,8	33,7	33,7	22,1	14,4	-	-	-	29			
30	76,0	80,5	66,0	56,0	75,5	80,5	66,0	56,0	44,7	44,7	30,3	20,5	32,7	32,7	21,6	14,2	-	-	-	30			
34	64,0	73,1	60,6	52,0	63,1	73,1	60,6	52,0	40,4	40,4	27,9	19,3	29,4	29,4	19,8	13,2	-	-	-	34			
38	53,8	66,6	56,0	48,5	52,9	66,6	56,0	48,5	36,6	36,6	25,9	18,1	26,5	26,5	18,3	12,3	-	-	-	38			
42	45,6	61,0	52,0	45,7	44,7	61,0	52,0	45,7	33,4	33,4	24,1	17,1	24,1	24,1	16,9	11,5	-	-	-	42			
46	39,6	56,6	49,0	43,2	38,7	56,6	49,0	43,2	30,8	30,8	22,7	16,3	22,1	22,1	15,7	10,8	-	-	-	46			
50	34,3	52,9	46,2	41,0	33,3	52,9	46,2	41,0	28,6	28,6	21,4	15,5	20,4	20,4	14,7	10,2	-	-	-	50			
54	29,7	49,7	43,7	39,1	28,6	49,7	43,7	39,1	26,6	26,6	20,2	14,9	18,9	18,9	13,8	9,7	-	-	-	54			
58	25,9	47,0	41,7	37,5	24,8	47,0	41,7	37,5	25,0	25,0	19,2	14,3	17,6	17,6	13,0	9,3	-	-	-	58			
62	22,6	44,6	39,9	36,2	21,5	44,6	39,9	36,2	23,5	23,5	18,3	13,9	16,5	16,5	12,3	8,9	-	-	-	62			
66	19,7	42,4	38,3	35,1	18,5	42,4	38,3	35,1	22,3	22,3	17,6	13,5	15,5	15,5	11,7	8,5	-	-	-	66			
68	18,4	41,5	37,7	34,7	17,3	41,5	37,7	34,7	21,0	21,7	17,2	13,3	15,0	15,0	11,4	8,3	-	-	-	68			
70	17,2	40,7	37,1	-	16,1	40,7	37,1	-	19,7	21,2	16,9	13,2	14,6	14,6	11,1	8,2	-	-	-	70			
71	-	-	36,9	-	-	-	36,9	-	19,1	20,9	16,7	13,1	14,4	14,4	11,0	8,1	-	-	-	71			
72	-	-	-	-	-	-	-	-	18,5	20,7	16,6	13,1	14,2	14,2	10,9	8,1	-	-	-	72			
74	-	-	-	-	-	-	-	-	17,4	20,2	16,3	-	13,8	13,8	10,7	7,9	-	-	-	74			
78	-	-	-	-	-	-	-	-	15,4	19,4	15,9	-	13,1	13,1	10,3	7,7	-	-	-	78			
79	-	-	-	-	-	-	-	-	14,9	19,2	15,9	-	12,9	12,9	10,2	7,6	-	-	-	79			
82	-	-	-	-	-	-	-	-	13,6	18,7	-	-	12,5	12,5	9,9	7,5	-	-	-	82			
84	-	-	-	-	-	-	-	-	-	-	-	-	12,2	12,2	9,7	7,5	-	-	-	84			
86	-	-	-	-	-	-	-	-	-	-	-	-	11,9	11,9	9,6	-	-	-	-	86			
90	-	-	-	-	-	-	-	-	-	-	-	-	11,5	11,5	9,4	-	-	-	-	90			
91	-	-	-	-	-	-	-	-	-	-	-	-	11,3	11,4	9,3	-	-	-	-	91			
93	-	-	-	-	-	-	-	-	-	-	-	-	11,1	11,2	-	-	-	-	-	93			

0 t 50 t 100 t 150 t 200 t 250 t 300 t

# Operation

SSL+LF

Einsatz · Utilisation · Funzionamento · Uso ·  
Operação · Эксплуатация

180 t + 60 t		8,40 m		9.8 m/s		360°		EN13000															
72 m																							
SSL+LF_1						SSL+LF_2						SSL+LF_1											
12 m						24 m						36 m											
0 t		0t - 300 t		0 t		0t - 300 t		0 t		0t - 300 t		0 t		0t - 300 t		0 t		0t - 300 t					
10°		15°		20°		10°		15°		20°		10°		20°		30°		10°		20°		30°	
m	t	t	t	t	t	t	t	t	t	t	t	t	t	t	t	t	t	t	t	m			
12	125,0	125,0	-	-	125,0	125,0	-	-	-	-	-	-	-	-	-	-	-	-	-	12			
13	125,0	125,0	110,0	-	125,0	125,0	110,0	-	-	-	-	-	-	-	-	-	-	-	-	13			
14	125,0	125,0	106,0	84,0	125,0	125,0	106,0	84,0	-	-	-	-	-	-	-	-	-	-	-	14			
15	125,0	125,0	102,5	81,7	125,0	125,0	102,5	81,7	69,5	69,5	-	-	-	-	-	-	-	-	-	15			
16	125,0	125,0	99,0	79,5	125,0	125,0	99,0	79,5	69,5	69,5	-	-	-	-	-	-	-	-	-	16			
18	123,0	123,0	93,0	75,0	123,0	123,0	93,0	75,0	66,5	66,5	-	-	-	-	-	-	-	-	-	18			
19	118,5	118,5	90,5	73,2	118,5	118,5	90,5	73,2	65,0	65,0	40,0	-	41,3	41,3	-	-	-	-	-	19			
20	114,0	114,0	88,0	71,5	114,0	114,0	88,0	71,5	63,5	63,5	38,9	-	41,3	41,3	-	-	-	-	-	20			
22	107,0	107,0	83,0	68,0	107,0	107,0	83,0	68,0	59,0	59,0	37,0	-	40,7	40,7	-	-	-	-	-	22			
23	103,5	103,5	81,0	66,5	103,5	103,5	81,0	66,5	57,2	57,2	36,1	23,4	40,3	40,3	-	-	-	-	-	23			
24	100,0	100,0	79,0	65,0	100,0	100,0	79,0	65,0	55,5	55,5	35,3	23,0	39,9	39,9	24,9	-	-	-	-	24			
26	93,0	94,5	75,0	62,5	92,0	94,5	75,0	62,5	52,0	52,0	33,7	22,2	37,9	37,9	24,1	-	-	-	-	26			
28	83,0	89,5	71,5	60,0	82,5	89,5	71,5	60,0	49,2	49,2	32,3	21,4	35,9	35,9	23,0	-	-	-	-	28			
30	75,0	84,5	68,5	57,5	74,0	84,5	68,5	57,5	46,5	46,5	31,0	20,7	33,8	33,8	22,0	14,2	-	-	-	30			
34	62,6	76,8	63,1	53,8	61,6	76,8	63,1	53,8	42,1	42,1	28,7	19,5	30,4	30,4	20,2	13,2	-	-	-	34			
38	52,4	70,1	58,5	50,4	51,4	70,1	58,5	50,4	38,2	38,2	26,7	18,4	27,5	27,5	18,7	12,4	-	-	-	38			
42	44,3	64,5	54,5	47,3	43,3	64,5	54,5	47,3	35,0	35,0	24,9	17,4	25,1	25,1	17,3	11,7	-	-	-	42			
46	38,2	59,8	51,2	44,8	37,1	59,8	51,2	44,8	32,4	32,4	23,4	16,6	23,1	23,1	16,1	11,0	-	-	-	46			
50	32,8	55,8	48,2	42,5	31,6	55,8	48,2	42,5	30,0	30,0	22,1	15,8	21,3	21,3	15,1	10,4	-	-	-	50			
54	28,0	52,5	45,6	40,5	26,8	52,5	45,6	40,5	28,0	28,0	20,9	15,2	19,7	19,7	14,2	9,9	-	-	-	54			
58	24,2	49,5	43,4	38,9	23,0	49,5	43,4	38,9	26,2	26,2	19,9	14,6	18,4	18,4	13,4	9,4	-	-	-	58			
62	20,9	46,9	41,5	37,4	19,6	46,9	41,5	37,4	23,8	24,7	18,9	14,1	17,2	17,2	12,7	9,0	-	-	-	62			
66	17,9	44,6	39,8	36,1	16,7	44,6	39,8	36,1	20,8	23,3	18,1	13,7	16,2	16,2	12,1	8,7	-	-	-	66			
70	15,5	42,7	38,4	35,1	14,2	42,7	38,4	35,1	18,2	22,1	17,4	13,3	15,2	15,2	11,5	8,3	-	-	-	70			
73	13,8	41,4	37,5	34,5	12,5	41,4	37,5	34,5	16,4	21,3	16,9	13,1	14,6	14,6	11,1	8,1	-	-	-	73			
74	13,3	41,0	37,3	-	12,0	41,0	37,3	-	15,9	21,1	16,8	13,1	14,4	14,4	11,0	8,0	-	-	-	74			
76	12,3	40,3	36,8	-	11,0	40,3	36,8	-	14,8	20,6	16,5	13,0	14,0	14,0	10,8	7,9	-	-	-	76			
78	-	-	-	-	-	-	-	-	13,8	20,2	16,3	-	13,7	13,7	10,6	7,8	-	-	-	78			
82	-	-	-	-	-	-	-	-	12,0	19,4	15,9	-	13,1	13,1	10,2	7,6	-	-	-	82			
84	-	-	-	-	-	-	-	-	11,1	19,1	15,8	-	12,8	12,8	10,0	7,5	-	-	-	84			
86	-	-	-	-	-	-	-	-	10,3	18,7	-	-	12,0	12,5	9,8	7,4	-	-	-	86			
87	-	-	-	-	-	-	-	-	10,0	18,6	-	-	11,7	12,4	9,8	7,4	-	-	-	87			
88	-	-	-	-	-	-	-	-	-	-	-	-	11,3	12,2	9,7	7,4	-	-	-	88			
90	-	-	-	-	-	-	-	-	-	-	-	-	10,6	12,0	9,6	-	-	-	-	90			
94	-	-	-	-	-	-	-	-	-	-	-	-	9,2	11,6	9,4	-	-	-	-	94			
96	-	-	-	-	-	-	-	-	-	-	-	-	8,6	11,4	9,3	-	-	-	-	96			
98	-	-	-	-	-	-	-	-	-	-	-	-	8,0	11,2	-	-	-	-	-	98			

	0t	50t	100t	150t	200t	250t	300t
--	----	-----	------	------	------	------	------

# Operation

SSL+LF

Einsatz · Utilisation · Funzionamento · Uso ·  
Operação · Эксплуатация

180 t + 60 t		8,40 m		9.8 m/s		360°		EN13000															
78 m																							
SSL+LF_1						SSL+LF_2						SSL+LF_1											
12 m						24 m						36 m											
0 t		0t - 300 t		0 t		0t - 300 t		0 t		0t - 300 t		0 t		0t - 300 t		0 t		0t - 300 t					
10°		15°		20°		10°		15°		20°		10°		20°		30°		10°		20°		30°	
m	t	t	t	t	t	t	t	t	t	t	t	t	t	t	t	t	t	t	t	m			
13	125,0	125,0	-	-	125,0	125,0	-	-	-	-	-	-	-	-	-	-	-	-	-	13			
14	125,0	125,0	108,0	-	125,0	125,0	108,0	-	-	-	-	-	-	-	-	-	-	-	-	14			
15	125,0	125,0	104,5	82,5	125,0	125,0	104,5	82,5	-	-	-	-	-	-	-	-	-	-	-	15			
16	125,0	125,0	101,0	80,5	125,0	125,0	101,0	80,5	67,5	67,5	-	-	-	-	-	-	-	-	-	16			
18	125,0	125,0	95,5	76,5	124,0	124,0	95,5	76,5	66,5	66,5	-	-	-	-	-	-	-	-	-	18			
19	122,0	122,0	92,7	74,7	121,5	121,5	92,7	74,7	65,2	65,2	-	-	-	40,9	40,9	-	-	-	-	19			
20	119,0	119,0	90,0	73,0	119,0	119,0	90,0	73,0	64,0	64,0	39,4	-	40,9	40,9	-	-	-	-	-	20			
22	110,0	111,0	85,5	69,5	109,0	111,0	85,5	69,5	61,0	61,0	37,5	-	40,4	40,4	-	-	-	-	-	22			
24	100,0	104,0	81,5	67,0	98,5	104,0	81,5	67,0	57,0	57,0	35,9	23,1	39,8	39,8	-	-	-	-	-	24			
25	95,5	101,2	79,5	65,5	94,0	101,2	79,5	65,5	55,2	55,2	35,1	22,7	39,1	39,1	25,0	-	-	-	-	25			
26	91,0	98,5	77,5	64,0	89,5	98,5	77,5	64,0	53,5	53,5	34,3	22,3	38,5	38,5	24,4	-	-	-	-	26			
28	82,5	93,0	74,0	61,5	81,5	93,0	74,0	61,5	50,5	50,5	32,9	21,6	36,7	36,7	23,3	-	-	-	-	28			
30	74,0	88,5	71,0	59,5	73,0	88,5	71,0	59,5	48,2	48,2	31,6	20,9	34,9	34,9	22,3	14,3	-	-	-	30			
34	61,6	80,5	65,6	55,5	60,6	80,5	65,6	55,5	43,7	43,7	29,3	19,7	31,5	31,5	20,6	13,3	-	-	-	34			
38	51,4	73,5	60,8	51,9	50,4	73,5	60,8	51,9	39,8	39,8	27,3	18,7	28,5	28,5	19,1	12,5	-	-	-	38			
42	43,4	67,5	56,5	48,9	42,2	67,5	56,5	48,9	36,4	36,4	25,5	17,7	26,0	26,0	17,7	11,8	-	-	-	42			
46	37,2	62,8	53,1	46,3	35,9	62,8	53,1	46,3	33,7	33,7	24,0	16,9	24,0	24,0	16,5	11,2	-	-	-	46			
50	31,7	58,6	50,1	43,9	30,3	58,6	50,1	43,9	31,3	31,3	22,7	16,1	22,1	22,1	15,5	10,6	-	-	-	50			
54	26,9	55,0	47,5	41,9	25,5	55,0	47,5	41,9	29,2	29,2	21,5	15,5	20,5	20,5	14,6	10,1	-	-	-	54			
58	23,1	52,0	45,2	40,1	21,7	52,0	45,2	40,1	26,0	27,4	20,5	14,9	19,1	19,1	13,8	9,6	-	-	-	58			
62	19,7	49,2	43,2	38,6	18,3	49,2	43,2	38,6	22,8	25,8	19,5	14,4	17,9	17,9	13,1	9,2	-	-	-	62			
66	16,7	46,8	41,4	37,2	15,3	46,8	41,4	37,2	19,7	24,4	18,7	14,0	16,9	16,9	12,5	8,8	-	-	-	66			
70	14,3	44,7	39,8	36,1	12,9	44,7	39,8	36,1	17,1	23,2	17,9	13,6	15,9	15,9	11,9	8,4	-	-	-	70			
74	12,1	42,8	38,5	35,2	10,7	42,8	38,5	35,2	14,8	22,1	17,3	13,2	15,1	15,1	11,3	8,1	-	-	-	74			
78	10,1	41,2	37,4	34,4	8,7	41,2	37,4	34,4	12,7	21,1	16,8	13,0	14,3	14,3	10,9	7,9	-	-	-	78			
81	8,8	40,2	36,7	-	7,4	40,2	36,7	-	11,3	20,5	16,4	12,9	13,1	13,8	10,6	7,7	-	-	-	81			
82	-	-	-	-	-	-	-	-	10,9	20,3	16,3	-	12,7	13,6	10,5	7,7	-	-	-	82			
86	-	-	-	-	-	-	-	-	9,2	19,5	15,9	-	11,2	13,0	10,1	7,5	-	-	-	86			
89	-	-	-	-	-	-	-	-	8,1	19,0	15,7	-	10,0	12,6	9,8	7,4	-	-	-	89			
90	-	-	-	-	-	-	-	-	7,8	18,9	-	-	9,6	12,5	9,8	7,4	-	-	-	90			
92	-	-	-	-	-	-	-	-	7,1	18,6	-	-	8,9	12,2	9,6	7,4	-	-	-	92			
94	-	-	-	-	-	-	-	-	-	-	-	-	8,2	12,0	9,5	-	-	-	-	94			
98	-	-	-	-	-	-	-	-	-	-	-	-	7,0	11,6	9,3	-	-	-	-	98			
101	-	-	-	-	-	-	-	-	-	-	-	-	6,1	11,3	9,2	-	-	-	-	101			
102	-	-	-	-	-	-	-	-	-	-	-	-	5,8	11,2	-	-	-	-	-	102			
103	-	-	-	-	-	-	-	-	-	-	-	-	5,5	11,2	-	-	-	-	-	103			

	0 t	50 t	100 t	150 t	200 t	250 t	300 t
--	-----	------	-------	-------	-------	-------	-------

# Operation

SSL+LF

Einsatz · Utilisation · Funzionamento · Uso ·  
Operação · Эксплуатация

180 t + 60 t		8,40 m		9.8 m/s		360°		EN13000															
84 m																							
SSL+LF_1						SSL+LF_2						SSL+LF_1											
12 m				24 m				36 m															
0 t		0t - 300 t		0 t		0t - 300 t		0 t		0t - 300 t		0 t		0t - 300 t		0 t		0t - 300 t					
10°		15°		20°		10°		15°		20°		10°		20°		30°		10°		20°		30°	
m	t	t	t	t	t	t	t	t	t	t	t	t	t	t	t	t	t	t	t	m			
13	125,0	125,0	-	-	125,0	125,0	-	-	-	-	-	-	-	-	-	-	-	-	-	13			
14	125,0	125,0	109,0	-	125,0	125,0	109,0	-	-	-	-	-	-	-	-	-	-	-	-	14			
15	125,0	125,0	106,0	83,5	125,0	125,0	106,0	83,5	-	-	-	-	-	-	-	-	-	-	-	15			
16	125,0	125,0	103,0	81,5	125,0	125,0	103,0	81,5	66,0	66,0	-	-	-	-	-	-	-	-	-	16			
18	125,0	125,0	97,5	77,5	125,0	125,0	97,5	77,5	66,0	66,0	-	-	-	-	-	-	-	-	-	18			
20	118,0	122,0	92,5	74,0	117,0	122,0	92,5	74,0	64,0	64,0	39,8	-	40,3	40,3	-	-	-	-	-	20			
22	106,0	115,0	87,5	71,0	105,0	115,0	87,5	71,0	62,0	62,0	38,0	-	40,1	40,1	-	-	-	-	-	22			
24	96,5	108,0	83,5	68,0	95,0	108,0	83,5	68,0	59,0	59,0	36,4	23,2	39,6	39,6	-	-	-	-	-	24			
26	88,0	102,0	79,5	65,5	86,5	102,0	79,5	65,5	55,5	55,5	34,9	22,4	38,9	38,9	24,6	-	-	-	-	26			
28	80,0	97,0	76,0	63,0	78,5	97,0	76,0	63,0	52,5	52,5	33,5	21,7	37,3	37,3	23,6	-	-	-	-	28			
30	73,0	92,0	73,0	61,0	72,0	92,0	73,0	61,0	49,8	49,8	32,2	21,1	35,6	35,6	22,6	-	-	-	-	30			
31	69,9	90,0	71,6	60,0	68,8	90,0	71,6	60,0	48,6	48,6	31,6	20,8	34,8	34,8	22,1	14,1	-	-	-	31			
34	60,6	84,0	67,6	57,0	59,3	84,0	67,6	57,0	45,3	45,3	30,0	19,9	32,4	32,4	20,9	13,4	-	-	-	34			
38	50,3	76,8	62,8	53,3	48,9	76,8	62,8	53,3	41,3	41,3	28,0	18,9	29,5	29,5	19,4	12,6	-	-	-	38			
42	42,0	70,5	58,5	50,0	40,8	70,5	58,5	50,0	37,9	37,9	26,2	17,9	26,9	26,9	18,1	11,9	-	-	-	42			
46	35,6	65,8	55,1	47,6	34,3	65,8	55,1	47,6	35,1	35,1	24,6	17,1	24,8	24,8	16,9	11,3	-	-	-	46			
50	30,0	61,5	52,1	45,3	28,6	61,5	52,1	45,3	32,1	32,6	23,3	16,3	22,9	22,9	15,9	10,7	-	-	-	50			
54	25,2	57,5	49,3	43,2	23,8	57,5	49,3	43,2	28,8	30,4	22,1	15,7	21,3	21,3	15,0	10,2	-	-	-	54			
58	21,4	54,1	46,9	41,4	20,0	54,1	46,9	41,4	24,8	28,6	21,0	15,1	19,9	19,9	14,2	9,7	-	-	-	58			
62	18,0	51,3	44,8	39,7	16,5	51,3	44,8	39,7	21,3	26,9	20,0	14,6	18,7	18,7	13,4	9,3	-	-	-	62			
66	15,0	48,9	42,9	38,3	13,5	48,9	42,9	38,3	18,2	25,5	19,2	14,2	17,6	17,6	12,8	9,0	-	-	-	66			
70	12,5	46,7	41,3	37,1	11,0	46,7	41,3	37,1	15,6	24,2	18,4	13,8	16,6	16,6	12,2	8,6	-	-	-	70			
74	10,3	44,8	39,8	36,0	8,8	44,8	39,8	36,0	13,2	23,0	17,8	13,4	15,1	15,7	11,6	8,3	-	-	-	74			
78	8,3	43,0	38,5	35,1	6,8	43,0	38,5	35,1	11,1	22,0	17,2	13,1	13,3	14,9	11,2	8,1	-	-	-	78			
82	6,6	41,5	37,5	34,3	5,1	40,9	37,5	34,3	9,3	21,1	16,7	12,9	11,4	14,2	10,8	7,8	-	-	-	82			
83	6,2	41,1	37,2	34,2	4,7	40,4	37,2	34,2	8,8	20,9	16,6	12,8	10,9	14,0	10,7	7,7	-	-	-	83			
85	5,4	40,2	36,8	-	3,9	39,1	36,8	-	8,0	20,5	16,4	12,8	10,1	13,7	10,5	7,6	-	-	-	85			
86	5,1	39,7	36,6	-	3,6	38,3	36,6	-	7,6	20,3	16,3	-	9,7	13,6	10,4	7,6	-	-	-	86			
90	-	-	-	-	-	-	-	-	6,1	19,5	15,9	-	8,1	13,0	10,1	7,5	-	-	-	90			
94	-	-	-	-	-	-	-	-	4,8	18,9	15,6	-	6,7	12,4	9,7	7,3	-	-	-	94			
96	-	-	-	-	-	-	-	-	4,2	18,7	-	-	6,1	12,2	9,6	7,3	-	-	-	96			
97	-	-	-	-	-	-	-	-	3,9	18,5	-	-	5,8	12,1	9,5	-	-	-	-	97			
98	-	-	-	-	-	-	-	-	-	-	-	-	5,5	12,0	9,5	-	-	-	-	98			
102	-	-	-	-	-	-	-	-	-	-	-	-	4,3	11,6	9,3	-	-	-	-	102			
104	-	-	-	-	-	-	-	-	-	-	-	-	3,7	11,4	9,2	-	-	-	-	104			
106	-	-	-	-	-	-	-	-	-	-	-	-	-	11,2	9,1	-	-	-	-	106			
108	-	-	-	-	-	-	-	-	-	-	-	-	-	11,1	-	-	-	-	-	108			

	0t	50t	100t	150t	200t	250t	300t
--	----	-----	------	------	------	------	------



# Operation

SSL+LF

Einsatz · Utilisation · Funzionamento · Uso ·  
Operação · Эксплуатация

180 t + 60 t		8,40 m		9.8 m/s		360°		EN13000				
90 m		96 m		102 m		108 m		SSL+LF_2				
0 t		0t - 300 t		0 t		0t - 300 t		0 t		0t - 300 t		
10°		15°		20°		10°		15°		20°		
m	t	t	t	t	t	t	t	t	t	t	t	m
14	125,0	125,0	-	-	125,0	125,0	-	-	-	-	-	14
15	125,0	125,0	108,0	-	125,0	125,0	109,0	-	125,0	125,0	-	15
16	125,0	125,0	105,0	82,5	125,0	125,0	106,0	83,5	125,0	125,0	108,0	16
17	125,0	125,0	102,2	80,7	124,0	125,0	103,5	81,5	122,0	125,0	105,0	17
18	125,0	125,0	99,5	79,0	123,0	125,0	101,0	79,5	119,0	125,0	102,0	18
20	114,0	124,0	94,0	75,5	109,0	125,0	96,0	76,5	106,0	125,0	97,5	20
22	102,0	118,0	89,5	72,5	98,5	122,0	91,5	73,5	95,5	125,0	93,0	22
24	92,5	112,0	85,5	69,5	89,0	115,0	87,5	70,5	86,5	118,0	89,0	24
26	84,0	106,0	81,5	67,0	80,5	109,0	83,5	68,0	78,0	112,0	85,5	26
28	76,5	100,0	78,0	64,5	73,5	103,0	80,0	65,5	71,0	107,0	82,0	28
30	70,0	95,5	75,0	62,0	67,0	98,5	77,0	63,5	65,0	101,0	79,0	30
34	58,3	87,1	69,6	58,3	56,3	90,1	71,6	59,5	55,0	93,0	73,3	34
38	48,3	79,8	64,8	54,8	46,7	82,8	66,8	56,0	45,7	85,6	68,3	38
42	40,0	73,5	60,5	51,5	38,3	76,5	62,5	53,0	37,3	79,0	64,0	42
46	33,4	68,5	56,8	48,9	31,7	71,1	58,8	50,3	30,7	74,0	60,3	46
50	27,7	64,0	53,6	46,6	26,0	66,5	55,5	47,9	25,0	69,3	57,0	50
54	22,9	60,0	51,0	44,5	21,1	62,5	52,5	45,7	20,1	65,0	54,0	54
58	19,1	56,6	48,6	42,6	17,3	59,1	50,1	43,7	16,3	61,3	51,6	58
62	15,6	53,6	46,4	40,9	13,8	56,0	47,9	42,0	12,8	58,0	49,4	62
66	12,6	51,0	44,4	39,4	10,8	53,0	45,8	40,5	9,8	55,0	47,3	66
70	10,1	48,7	42,6	38,1	8,3	50,6	44,0	39,1	7,2	52,3	45,4	70
73	8,3	47,1	41,4	37,2	6,5	49,0	42,8	38,1	5,4	50,5	44,1	73
74	7,8	46,6	41,1	36,9	6,0	48,5	42,4	37,8	4,9	50,1	43,7	74
76	6,8	45,6	40,4	36,4	5,0	47,5	41,7	37,3	3,9	49,2	42,9	76
78	5,8	44,7	39,7	35,9	4,0	46,5	41,0	36,8	-	48,2	42,2	78
79	5,3	44,1	39,4	35,7	3,5	46,0	40,6	36,5	-	47,3	41,8	79
82	4,1	42,3	38,5	35,1	-	43,4	39,2	35,8	-	44,6	40,6	82
83	3,7	41,4	38,3	34,9	-	42,6	38,8	35,6	-	43,7	40,2	83
86	-	38,9	36,9	34,4	-	39,8	36,9	34,3	-	40,8	38,3	86
88	-	37,2	35,8	34,1	-	37,8	35,4	33,2	-	38,9	36,7	88
90	-	35,5	34,8	-	-	35,8	33,9	32,2	-	37,0	35,1	90
91	-	34,6	34,2	-	-	34,8	33,1	31,6	-	36,0	34,3	91
92	-	-	-	-	-	33,8	32,3	31,1	-	35,0	33,5	92
94	-	-	-	-	-	31,8	30,8	-	-	33,1	31,9	94
96	-	-	-	-	-	29,8	29,3	-	-	31,2	30,3	96
97	-	-	-	-	-	-	28,6	-	-	30,2	29,4	97
98	-	-	-	-	-	-	-	-	-	29,3	28,6	98
102	-	-	-	-	-	-	-	-	-	25,5	25,4	102
106	-	-	-	-	-	-	-	-	-	-	-	106
107	-	-	-	-	-	-	-	-	-	-	-	107

	0t	50 t	100 t	150 t	200 t	250 t	300 t
--	----	------	-------	-------	-------	-------	-------



# Operation

Einsatz · Utilisation · Funzionamento · Uso ·  
Operação · Эксплуатация

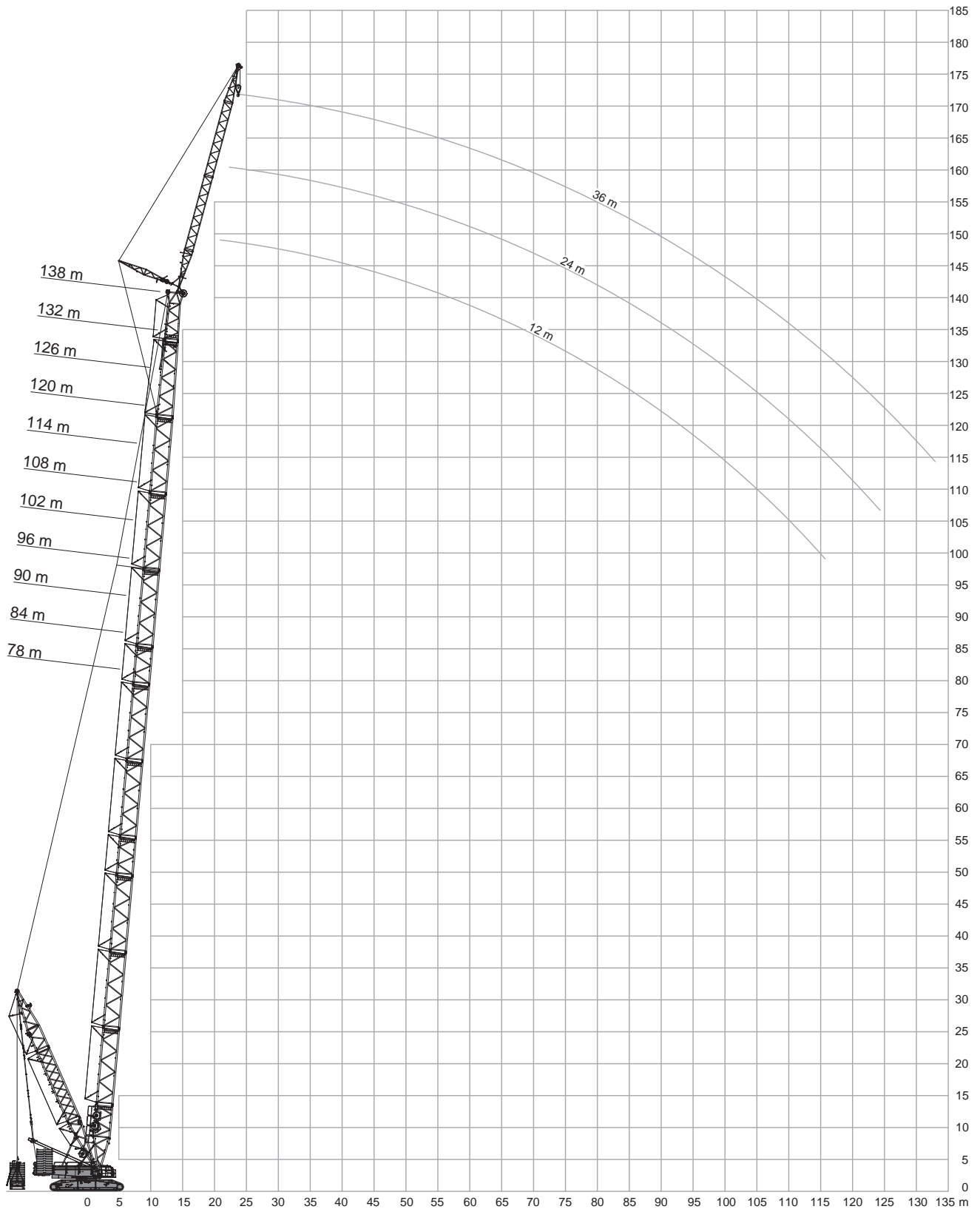

# Operation

LSL+LF

Einsatz · Utilisation · Funzionamento · Uso ·  
Operação · Эксплуатация

180 t + 60 t		8,40 m		9.8 m/s		360°		EN13000				
78 m		84 m		90 m		LSL+LF_3		LSL+LF_2		LSL+LF_3		
12 m												
0 t		0t - 300 t		0 t		0t - 300 t		0 t		0t - 300 t		
10°		15°		20°		10°		15°		20°		
m	t	t	t	t	t	t	t	t	t	t	t	m
13	125,0	125,0	-	-	125,0	125,0	-	-	-	-	-	13
14	125,0	125,0	120,0	-	125,0	125,0	122,0	-	125,0	125,0	-	14
15	125,0	125,0	116,5	90,0	125,0	125,0	118,5	91,0	125,0	125,0	109,0	15
16	125,0	125,0	113,0	87,5	125,0	125,0	115,0	88,5	125,0	125,0	106,0	16
18	125,0	125,0	106,0	83,5	125,0	125,0	108,0	84,5	125,0	125,0	100,0	18
20	123,0	125,0	100,0	79,5	119,0	125,0	103,0	81,0	116,0	125,0	95,0	20
22	111,0	117,0	95,0	76,0	107,0	121,0	97,5	77,5	104,0	122,0	90,5	22
24	101,0	110,0	90,5	73,0	97,5	114,0	93,0	74,5	94,5	115,0	86,5	24
26	92,0	104,0	86,5	70,0	89,0	108,0	88,5	71,5	86,0	108,0	82,5	26
28	83,0	98,5	82,5	67,5	81,5	102,0	85,0	69,0	79,0	102,0	79,0	28
30	74,5	93,5	79,0	65,0	73,5	97,0	81,5	66,5	72,5	97,5	76,0	30
34	62,5	85,1	73,0	60,6	61,1	88,6	75,5	62,1	60,5	89,1	70,3	34
38	52,3	77,8	67,6	56,8	50,9	81,3	70,1	58,3	50,3	81,6	65,3	38
42	43,9	71,5	63,0	53,5	42,9	75,0	65,5	55,0	41,9	75,0	61,0	42
46	37,9	66,5	59,3	50,9	36,6	69,6	61,5	52,3	35,5	69,6	57,3	46
50	32,4	62,1	56,0	48,4	31,0	65,0	58,0	49,8	29,9	65,0	54,0	50
54	27,6	58,5	53,0	46,2	26,2	61,0	55,0	47,6	25,1	61,0	51,0	54
58	23,8	55,1	50,4	44,3	22,4	57,6	52,3	45,6	21,3	57,6	48,8	58
62	20,4	52,2	48,1	42,6	19,0	54,6	49,9	43,9	17,8	54,5	46,6	62
66	17,4	49,7	46,1	41,1	16,0	52,0	47,8	42,3	14,8	51,5	44,6	66
70	15,0	47,5	44,4	39,9	13,5	49,6	46,0	40,9	12,3	49,3	42,9	70
74	12,8	45,5	42,9	38,8	11,3	47,5	44,3	39,8	10,1	47,2	41,3	74
78	10,8	43,8	41,6	38,0	9,3	45,6	42,9	38,8	8,1	45,2	39,9	78
81	9,5	42,7	40,9	-	8,0	44,4	42,0	38,2	6,8	44,0	39,0	81
82	-	-	-	-	7,6	44,0	41,7	38,0	6,4	43,6	38,7	82
83	-	-	-	-	7,2	43,6	41,4	37,8	6,0	43,2	38,4	83
86	-	-	-	-	6,1	42,1	40,8	-	4,8	41,8	37,7	86
87	-	-	-	-	-	-	40,6	-	4,5	41,3	37,5	87
88	-	-	-	-	-	-	-	-	4,1	40,8	37,2	88
89	-	-	-	-	-	-	-	-	3,8	40,0	37,0	89
90	-	-	-	-	-	-	-	-	-	39,1	36,8	90
91	-	-	-	-	-	-	-	-	-	38,3	36,6	91
92	-	-	-	-	-	-	-	-	-	-	36,5	92

	0 t	50 t	100 t	150 t	200 t	250 t	300 t
--	-----	------	-------	-------	-------	-------	-------

# Operation

LSL+LF

Einsatz · Utilisation · Funzionamento · Uso ·  
Operação · Эксплуатация

180 t + 60 t		8,40 m		9.8 m/s		360°		EN13000									
96 m		102 m		12 m													
LSL+LF_2		LSL+LF_3		LSL+LF_2		LSL+LF_3											
0 t		0 t - 300 t		0 t		0 t - 300 t		0 t		0 t - 300 t							
10°		15°		20°		10°		15°		20°							
m	t	t	t	t	t	t	t	t	t	t	t	m					
15	125,0	125,0	-	-	125,0	125,0	-	-	109,0	109,0	-	125,0	125,0	-	-	15	
16	125,0	125,0	108,0	-	125,0	125,0	118,0	-	109,0	109,0	99,0	-	125,0	125,0	120,0	-	16
17	124,0	124,0	105,0	78,0	125,0	125,0	115,0	88,5	108,0	108,0	98,5	79,0	123,0	125,0	117,0	89,5	17
18	123,0	123,0	102,0	76,5	125,0	125,0	112,0	87,0	107,0	107,0	98,0	77,5	121,0	125,0	114,0	87,5	18
20	113,0	121,0	97,0	73,5	112,0	125,0	107,0	83,5	105,0	105,0	96,0	74,5	108,0	125,0	109,0	84,5	20
22	101,0	119,0	92,5	70,5	101,0	125,0	102,0	80,0	99,0	103,0	94,0	71,5	97,5	125,0	104,0	81,0	22
24	92,0	117,0	88,5	68,0	91,5	121,0	97,5	77,0	89,5	101,0	90,0	69,0	88,0	125,0	99,5	78,0	24
26	84,0	112,0	84,5	65,5	83,0	115,0	93,0	74,5	81,5	99,0	86,5	66,5	80,0	118,0	95,0	75,5	26
28	77,0	106,0	81,0	63,5	76,0	109,0	89,5	71,5	74,5	96,5	83,0	64,5	73,0	113,0	91,5	73,0	28
30	70,5	101,0	77,5	61,0	69,5	104,0	86,0	69,5	68,5	94,0	79,5	62,5	67,0	107,0	88,0	70,5	30
34	59,1	92,3	72,1	57,3	58,5	95,3	80,0	65,1	58,1	89,3	74,1	58,8	56,6	98,3	82,0	66,5	34
38	49,4	84,6	67,3	54,0	48,8	87,6	74,5	61,3	48,8	85,0	69,1	55,5	47,3	90,6	76,5	62,6	38
42	41,3	78,0	63,0	51,0	40,6	81,0	69,5	58,0	40,4	81,0	64,5	52,5	39,0	84,0	71,5	59,0	42
46	34,9	72,6	59,3	48,7	34,0	75,6	65,5	55,0	33,9	75,3	60,8	49,9	32,4	78,3	67,5	56,3	46
50	29,2	67,8	56,0	46,5	28,3	70,6	61,8	52,3	28,2	70,3	57,5	47,6	26,7	73,1	63,8	53,8	50
54	24,3	63,5	53,0	44,5	23,5	66,0	58,5	50,0	23,3	66,0	54,5	45,5	21,8	68,5	60,5	51,5	54
58	20,5	59,8	50,5	42,7	19,6	62,6	55,8	48,1	19,5	62,3	51,8	43,7	18,0	64,8	57,5	49,4	58
62	17,0	56,5	48,2	41,0	16,2	59,3	53,3	46,3	16,0	59,0	49,5	42,0	14,5	61,5	54,8	47,5	62
66	14,0	53,5	46,1	39,5	13,2	56,0	51,0	44,6	13,0	56,0	47,6	40,5	11,5	58,5	52,5	45,8	66
70	11,5	51,1	44,3	38,2	10,6	53,6	49,1	43,2	10,4	53,3	45,7	39,1	8,9	55,8	50,6	44,2	70
74	9,2	49,0	42,6	37,0	8,4	51,4	47,3	41,8	8,1	50,9	44,0	37,9	6,6	53,3	48,8	42,8	74
78	7,2	47,1	41,2	36,0	6,4	49,4	45,7	40,6	6,1	48,9	42,4	36,8	4,6	51,0	47,1	41,6	78
80	6,3	46,2	40,5	35,5	5,5	48,0	44,9	40,1	5,2	47,4	41,7	36,3	3,7	50,0	46,3	41,0	80
82	5,5	45,3	39,9	35,1	4,6	46,7	44,1	39,6	4,4	45,9	41,0	35,8	-	48,5	45,3	40,5	82
84	4,7	44,4	39,3	34,7	3,8	45,2	43,0	39,1	3,6	44,2	40,1	35,4	-	47,1	44,2	40,0	84
86	3,9	42,8	38,7	34,4	-	43,3	41,5	38,4	-	42,4	38,8	35,0	-	45,1	42,5	38,8	86
87	3,6	42,0	38,5	34,2	-	42,4	40,7	37,9	-	41,6	38,1	34,8	-	44,2	41,7	38,2	87
90	-	39,6	37,6	33,7	-	39,7	38,5	36,6	-	39,0	36,2	34,3	-	41,3	39,2	36,4	90
93	-	37,2	35,9	33,4	-	37,0	36,2	35,0	-	36,4	34,2	33,2	-	38,3	36,7	34,5	93
94	-	36,4	35,3	-	-	36,1	35,5	-	-	35,5	33,6	32,8	-	37,3	35,9	33,9	94
97	-	34,0	33,7	-	-	33,3	33,2	-	-	32,9	31,6	31,6	-	34,4	33,5	32,1	97
98	-	-	-	-	-	-	-	-	-	32,0	30,9	31,2	-	33,4	32,7	31,5	98
102	-	-	-	-	-	-	-	-	-	28,6	28,3	-	-	29,5	29,4	-	102

	0t	50t	100t	150t	200t	250t	300t
--	----	-----	------	------	------	------	------

# Operation

LSL+LF

Einsatz · Utilisation · Funzionamento · Uso ·  
Operação · Эксплуатация

180 t + 60 t		8,40 m		9.8 m/s		360°		EN13000									
108 m		114 m		12 m													
LSL+LF_2		LSL+LF_3		LSL+LF_2		LSL+LF_3											
0 t		0t - 300 t		0 t		0t - 300 t		0 t									
10°		15°		20°		10°		15°									
20°		10°		15°		20°		10°									
15°		20°		10°		15°		20°									
m	t	t	t	t	t	t	t	t	t	m							
16	94,5	94,5	-	-	124,0	124,0	-	-	85,5	85,5	-	-	115,0	115,0	-	-	16
17	94,0	94,0	87,0	-	120,0	124,0	118,0	-	85,2	85,2	79,5	-	113,5	115,0	111,0	-	17
18	93,5	93,5	87,0	78,0	116,0	124,0	116,0	88,5	85,0	85,0	79,5	73,5	112,0	115,0	111,0	89,5	18
20	91,5	91,5	85,0	75,0	104,0	123,0	110,0	85,0	84,0	84,0	79,0	73,5	100,0	115,0	110,0	86,0	20
22	89,5	89,5	83,0	72,5	93,5	122,0	105,0	82,0	82,5	82,5	77,5	72,5	90,0	115,0	107,0	83,0	22
24	87,0	87,0	81,0	70,0	84,5	121,0	101,0	79,0	81,0	81,0	76,5	70,5	81,0	115,0	103,0	80,0	24
26	79,0	84,5	78,5	67,5	76,5	120,0	97,0	76,5	77,0	79,5	75,0	68,5	73,5	115,0	98,5	77,5	26
28	72,5	82,0	76,5	65,5	70,0	116,0	93,0	74,0	70,0	78,0	73,5	66,0	67,0	115,0	95,0	75,0	28
30	66,0	80,0	74,5	63,5	64,0	110,0	89,5	71,5	64,5	76,5	72,5	64,0	61,0	113,0	91,5	73,0	30
34	56,6	75,3	70,5	59,8	54,3	101,3	83,5	67,5	54,8	73,5	69,5	60,6	51,6	104,3	85,5	68,6	34
38	47,8	71,3	67,0	56,5	45,4	93,5	78,1	63,8	46,2	70,5	66,6	57,5	43,1	96,5	80,0	64,8	38
42	39,4	68,0	64,0	53,5	37,2	86,5	73,5	60,5	38,6	67,5	64,0	54,5	35,5	89,5	75,0	61,5	42
46	32,8	64,6	61,3	51,0	30,6	80,8	69,1	57,5	32,0	64,8	61,6	51,8	28,9	83,5	71,0	58,8	46
50	27,1	61,5	58,6	48,7	24,9	75,6	65,3	54,8	26,3	62,3	59,5	49,5	23,2	78,1	67,3	56,1	50
54	22,3	58,5	56,0	46,5	19,9	71,0	62,0	52,5	21,4	60,0	57,5	47,5	18,2	73,5	64,0	53,5	54
58	18,4	55,5	53,3	44,7	16,1	67,3	59,3	50,5	17,5	57,3	54,8	45,6	14,3	69,5	61,0	51,5	58
62	14,9	52,6	50,7	43,0	12,6	63,8	56,6	48,6	14,0	54,6	52,3	43,9	10,8	65,8	58,1	49,6	62
66	11,9	49,8	48,3	41,4	9,5	60,5	54,0	46,8	11,0	52,0	50,0	42,3	7,8	62,5	55,5	47,9	66
70	9,3	47,1	45,9	40,0	7,0	57,8	52,0	45,2	8,4	49,6	48,2	40,9	5,2	58,1	53,5	46,3	70
72	8,1	45,8	44,7	39,4	5,8	56,5	51,0	44,5	7,2	48,5	47,3	40,2	4,0	55,5	52,5	45,5	72
74	7,0	44,6	43,6	38,8	4,7	55,2	50,1	43,8	6,1	47,2	46,1	39,6	-	53,8	51,6	44,8	74
76	6,0	43,4	42,6	38,2	3,6	54,0	49,3	43,1	5,1	45,9	44,9	39,0	-	52,1	50,7	44,1	76
78	5,0	42,2	41,6	37,6	-	52,0	48,4	42,5	4,1	44,7	43,7	38,4	-	50,5	49,8	43,4	78
79	4,5	41,6	41,0	37,3	-	51,1	47,7	42,1	3,6	44,1	43,1	38,1	-	49,6	49,1	43,1	79
81	3,7	40,5	40,0	36,9	-	49,3	46,5	41,3	-	42,8	41,9	37,6	-	48,0	47,7	42,5	81
82	-	39,9	39,4	36,6	-	48,4	45,9	40,9	-	42,2	41,3	37,4	-	47,1	47,0	42,2	82
86	-	37,5	37,3	35,6	-	44,8	43,0	38,8	-	39,7	38,9	36,4	-	43,7	43,9	40,2	86
90	-	35,2	35,3	34,7	-	41,1	39,6	36,2	-	37,2	36,5	35,5	-	40,3	40,5	37,4	90
94	-	32,8	33,2	32,7	-	37,4	36,2	33,5	-	34,7	34,1	33,4	-	36,8	37,0	34,4	94
98	-	30,5	31,2	30,8	-	33,6	32,8	30,9	-	32,2	31,7	31,2	-	33,3	33,6	31,5	98
102	-	28,1	29,1	28,9	-	29,9	29,4	28,2	-	29,7	29,3	29,0	-	29,9	30,2	28,6	102
103	-	27,5	28,6	28,4	-	28,9	28,5	27,5	-	29,0	28,7	28,4	-	29,0	29,3	27,9	103
106	-	25,7	27,0	-	-	26,1	26,0	-	-	27,1	26,9	26,7	-	26,4	26,7	25,7	106
107	-	25,2	26,5	-	-	25,2	25,2	-	-	26,5	26,3	26,1	-	25,5	25,8	24,9	107
108	-	-	-	-	-	-	-	-	-	25,9	25,7	25,6	-	24,7	25,0	24,2	108
110	-	-	-	-	-	-	-	-	-	24,6	24,5	-	-	23,0	23,2	-	110
112	-	-	-	-	-	-	-	-	-	23,4	23,3	-	-	21,3	21,5	-	112
113	-	-	-	-	-	-	-	-	-	-	22,7	-	-	-	20,7	-	113

0 t 50 t 100 t 150 t 200 t 250 t 300 t

# Operation

LSL+LF

Einsatz · Utilisation · Funzionamento · Uso ·  
Operação · Эксплуатация

180 t + 60 t		8,40 m		9.8 m/s		360°		EN13000									
120 m				126 m				12 m									
LSL+LF_2		LSL+LF_3		LSL+LF_2		LSL+LF_3											
0 t		0t - 300 t		0 t		0t - 300 t		0 t		0t - 300 t		0 t		0t - 300 t			
10°		15°		20°		10°		15°		20°		10°		15°		20°	
m	t	t	t	t	t	t	t	t	t	t	t	t	t	t	t	t	m
17	75,5	75,5	-	-	107,0	107,0	-	-	66,0	66,0	-	-	97,5	97,5	-	-	17
18	75,5	75,5	70,0	-	107,0	107,0	105,0	-	66,0	66,0	62,0	-	97,5	97,5	96,5	-	18
19	75,0	75,0	69,7	65,0	101,7	107,0	104,5	88,5	65,7	65,7	62,0	58,0	95,0	97,5	96,5	89,0	19
20	74,5	74,5	69,5	65,0	96,5	107,0	104,0	86,5	65,5	65,5	62,0	58,0	92,5	97,5	96,5	87,5	20
22	73,5	73,5	68,5	64,0	86,5	107,0	103,0	84,0	64,5	64,5	61,0	57,5	83,0	97,5	96,0	84,5	22
24	72,5	72,5	67,5	63,5	78,0	107,0	101,0	81,0	63,5	63,5	60,0	56,5	75,0	97,5	96,0	82,0	24
26	71,0	71,0	66,5	62,5	70,5	107,0	100,0	78,5	62,5	62,5	59,0	55,5	67,5	97,5	95,5	79,5	26
28	68,5	70,0	65,5	61,5	64,0	107,0	96,5	76,0	61,5	61,5	58,0	55,0	61,0	97,5	95,0	77,0	28
30	63,0	68,5	64,5	60,5	58,5	107,0	93,0	74,0	60,5	60,5	57,0	54,0	55,5	97,5	95,0	74,5	30
34	53,8	65,8	61,8	58,1	49,1	103,0	87,0	69,6	51,9	58,1	55,0	52,0	46,5	95,8	89,0	70,5	34
38	45,5	63,1	59,3	56,0	41,0	98,0	81,6	65,8	44,1	55,8	53,0	50,2	38,5	93,8	83,5	66,8	38
42	38,2	60,5	57,0	54,0	34,0	92,0	77,0	62,5	37,3	53,5	51,0	48,6	31,7	91,5	78,5	63,5	42
46	31,6	58,5	55,3	52,3	27,4	86,0	72,6	59,8	30,7	51,5	49,4	47,0	25,5	86,8	74,1	60,8	46
50	25,9	56,5	53,5	50,4	21,6	80,6	68,8	57,1	25,0	49,7	47,8	45,5	19,9	81,5	70,3	58,1	50
54	21,0	54,5	51,5	48,4	16,7	76,0	65,5	54,5	20,0	48,1	46,2	44,1	14,9	75,5	67,0	55,5	54
58	17,1	52,5	49,8	46,5	12,7	71,3	62,5	52,5	16,1	46,3	44,6	42,6	10,9	70,1	64,0	53,5	58
62	13,6	50,4	48,1	44,7	9,2	66,5	59,6	50,6	12,6	44,5	43,0	41,2	7,4	65,0	61,0	51,6	62
66	10,5	48,4	46,3	43,1	6,2	61,5	57,0	48,9	9,6	42,7	41,4	39,8	4,4	60,0	58,0	49,8	66
67	9,8	47,8	45,8	42,7	5,5	60,3	56,3	48,4	8,9	42,2	41,0	39,4	3,7	58,7	57,0	49,4	67
70	8,0	46,3	44,4	41,7	3,5	56,6	54,1	47,2	7,0	40,9	39,8	38,4	-	55,0	54,0	48,2	70
74	5,7	44,2	42,5	40,4	-	51,9	51,2	45,7	4,7	39,1	38,2	36,9	-	50,4	50,1	46,6	74
76	4,6	43,1	41,6	39,8	-	49,8	49,9	45,0	3,6	38,3	37,4	36,2	-	48,3	48,2	45,9	76
78	3,6	42,1	40,6	39,2	-	47,8	48,6	44,3	-	37,4	36,6	35,5	-	46,2	46,4	45,2	78
82	-	39,8	38,6	37,5	-	43,6	45,4	43,1	-	35,5	34,8	33,9	-	42,1	42,8	43,1	82
86	-	37,6	36,5	35,6	-	39,6	42,3	41,6	-	33,7	33,1	32,2	-	38,2	39,3	40,4	86
90	-	35,4	34,5	33,7	-	35,9	39,1	38,9	-	31,9	31,4	30,6	-	34,4	35,9	37,5	90
94	-	33,2	32,4	31,7	-	32,4	35,9	35,7	-	30,1	29,6	28,9	-	31,0	32,7	34,5	94
98	-	31,0	30,3	29,8	-	29,1	32,7	32,6	-	28,2	27,8	27,2	-	27,7	29,5	31,6	98
102	-	28,8	28,3	27,9	-	26,1	29,6	29,5	-	26,4	26,1	25,6	-	24,6	26,5	28,7	102
106	-	26,6	26,2	25,9	-	23,3	26,4	26,4	-	24,6	24,3	23,9	-	21,8	23,7	25,7	106
110	-	24,4	24,1	24,0	-	20,6	23,2	23,2	-	22,8	22,5	22,2	-	19,2	20,9	22,8	110
112	-	23,3	23,1	23,0	-	19,4	21,6	21,7	-	21,9	21,6	21,3	-	18,0	19,6	21,3	112
114	-	22,2	22,1	-	-	18,2	20,1	-	-	21,0	20,8	20,5	-	16,8	18,3	19,9	114
117	-	20,6	20,6	-	-	16,6	17,7	-	-	19,6	19,4	19,3	-	15,2	16,4	17,7	117
118	-	-	20,1	-	-	16,1	16,9	-	-	19,2	19,0	-	-	14,7	15,7	-	118
122	-	-	-	-	-	-	-	-	-	17,3	17,2	-	-	12,7	13,3	-	122
123	-	-	-	-	-	-	-	-	-	16,9	16,8	-	-	12,3	12,8	-	123



0t 50t 100t 150t 200t 250t 300t



# Operation

LSL+LF

Einsatz · Utilisation · Funzionamento · Uso ·  
Operação · Эксплуатация

180 t + 60 t		8,40 m		9.8 m/s		360°		EN13000												
132 m										138 m										
LSL+LF_2				LSL+LF_3				LSL+LF_2				LSL+LF_3				LSL+LF_4				
12 m										15 m										
0t		0t - 300 t		0t		0t - 300 t		0t		0t - 300 t		0t		0t - 300 t		0t		0t - 300 t		
10°		15°		20°		10°		15°		20°		10°		15°		20°		10°		
m	t	t	t	t	t	t	t	t	t	t	t	t	t	t	t	t	t	t	t	m
18	61,5	61,5	-	-	90,5	90,5	-	-	53,0	53,0	-	-	79,5	79,5	-	-	-	-	-	18
19	61,2	61,2	58,0	-	89,7	90,5	89,5	-	53,0	53,0	51,5	-	79,5	79,5	79,0	-	-	-	-	19
20	61,0	61,0	58,0	54,5	89,0	90,5	89,5	86,5	53,0	53,0	51,5	49,2	79,5	79,5	79,0	78,0	-	74,0	-	20
21	60,7	60,7	57,7	54,5	84,2	90,2	89,5	85,7	52,7	52,7	51,5	49,2	77,7	79,2	79,0	78,0	72,5	74,0	-	21
22	60,5	60,5	57,5	54,5	79,5	90,0	89,5	85,0	52,5	52,5	51,5	49,2	76,0	79,0	79,0	78,0	72,5	74,0	73,0	22
24	60,0	60,0	57,0	54,0	71,5	90,0	89,0	82,5	52,0	52,0	51,0	48,8	68,5	78,5	78,5	77,5	68,0	73,5	72,5	24
26	59,0	59,0	56,0	53,0	64,5	89,5	89,0	80,0	51,5	51,5	50,5	48,4	61,5	78,0	78,0	77,0	61,0	73,5	72,5	26
28	58,5	58,5	55,5	52,5	58,5	89,5	89,0	78,0	51,0	51,0	50,0	48,0	55,5	77,5	77,5	77,0	55,0	73,0	72,0	28
30	57,5	57,5	54,5	52,0	52,5	89,0	88,5	75,5	50,0	50,0	49,7	47,6	50,0	77,0	77,0	76,5	49,8	73,0	71,5	30
34	49,6	55,8	53,1	50,6	43,8	87,6	87,5	71,5	46,0	49,1	48,7	46,6	41,2	76,0	76,0	72,5	41,0	72,0	69,5	34
38	42,3	54,1	51,6	49,3	36,1	86,0	84,6	67,8	40,7	48,1	47,6	45,7	33,6	75,0	75,0	68,8	33,4	70,8	67,1	38
42	35,7	52,5	50,0	47,9	29,4	84,0	80,0	64,5	34,2	46,9	46,6	44,8	27,0	74,0	74,0	65,5	26,9	69,5	64,5	42
46	29,4	51,1	48,7	46,5	23,6	80,6	75,6	61,8	28,3	45,3	45,4	43,8	21,6	72,3	72,6	62,8	21,7	68,1	61,8	46
50	23,8	49,7	47,4	45,3	18,2	76,5	71,8	59,1	22,9	43,2	43,7	42,6	16,4	69,3	69,8	60,1	17,0	66,6	59,1	50
54	18,8	48,3	46,1	44,1	13,2	71,5	68,5	56,5	17,9	40,8	41,7	41,3	11,4	65,0	65,5	57,5	12,6	65,0	56,5	54
58	14,9	46,8	44,7	42,9	9,2	66,5	65,5	54,5	14,0	38,3	39,7	39,9	7,4	60,6	61,1	55,5	8,6	63,3	53,8	58
62	11,4	45,3	43,4	41,7	5,7	61,6	61,8	52,5	10,5	35,8	37,6	38,6	3,8	56,5	57,0	53,5	5,0	61,1	51,5	62
63	10,7	44,9	43,1	41,4	4,9	60,5	60,7	52,0	9,7	35,2	37,1	38,2	-	55,5	56,0	53,0	4,2	60,5	51,0	63
64	9,9	44,5	42,7	41,1	4,1	59,3	59,6	51,5	8,9	34,5	36,6	37,9	-	54,5	55,0	52,5	-	59,6	50,5	64
66	8,4	43,8	42,1	40,5	-	57,0	57,0	50,5	7,4	33,3	35,6	37,2	-	52,5	53,0	51,5	-	58,0	49,5	66
70	5,8	42,3	40,7	39,3	-	52,3	52,6	48,8	4,8	30,8	33,6	35,8	-	48,8	49,2	48,1	-	54,3	47,5	70
72	4,6	41,6	40,1	38,7	-	50,0	50,5	48,0	3,6	29,6	32,6	35,2	-	47,0	47,4	46,5	-	52,5	46,6	72
73	4,0	41,3	39,7	38,4	-	49,0	49,5	47,2	-	28,9	32,0	34,9	-	46,0	46,4	45,7	-	51,4	46,1	73
74	-	40,9	39,4	38,1	-	48,0	48,5	46,5	-	28,3	31,5	34,5	-	45,1	45,5	44,9	-	50,4	45,6	74
78	-	39,4	38,1	36,9	-	44,2	44,6	43,6	-	25,9	29,5	33,2	-	41,5	41,9	41,6	-	46,4	43,8	78
82	-	37,9	36,7	35,6	-	40,3	40,8	40,8	-	23,4	27,5	31,8	-	38,0	38,4	38,4	-	42,7	41,9	82
84	-	37,2	36,1	35,0	-	38,5	38,9	39,4	-	22,2	26,5	31,2	-	36,3	36,7	36,9	-	40,9	41,0	84
86	-	36,4	35,4	34,4	-	36,7	37,1	38,0	-	-	25,5	30,5	-	34,6	35,0	35,3	-	39,2	39,4	86
90	-	35,0	34,1	33,2	-	33,1	33,5	35,3	-	-	23,4	29,1	-	31,4	31,8	32,3	-	36,0	36,3	90
94	-	33,5	32,8	32,0	-	29,7	30,2	32,6	-	-	21,4	27,8	-	28,3	28,7	29,4	-	33,4	33,7	94
98	-	32,0	31,4	30,8	-	26,6	27,0	29,9	-	-	19,3	26,4	-	25,3	25,7	26,6	-	30,4	30,7	98
102	-	30,5	30,1	29,6	-	23,6	24,0	27,2	-	-	17,3	25,1	-	22,5	22,8	23,9	-	27,4	27,8	102
106	-	29,0	28,7	28,4	-	20,8	21,2	24,5	-	-	15,3	23,7	-	19,8	20,1	21,2	-	24,8	25,1	106
110	-	27,6	27,5	27,2	-	18,2	18,6	21,8	-	-	13,2	22,3	-	17,2	17,5	18,6	-	22,3	22,6	110
114	-	26,1	26,2	26,0	-	15,8	16,1	19,1	-	-	11,2	21,0	-	14,8	15,1	16,2	-	20,1	20,4	114
118	-	24,6	24,8	24,8	-	13,5	13,8	16,4	-	-	9,1	19,6	-	12,6	12,8	13,8	-	17,9	18,2	118
122	-	23,0	23,2	23,3	-	11,4	11,7	13,7	-	-	7,1	18,2	-	10,4	10,6	11,5	-	15,7	15,9	122
126	-	21,3	21,5	-	-	9,5	9,7	-	-	-	5,1	16,9	-	8,4	8,6	9,3	-	13,6	13,8	126
127	-	20,7	20,9	-	-	9,1	9,2	-	-	-	4,6	16,6	-	7,9	8,1	8,8	-	13,1	13,3	127
128	-	20,1	20,3	-	-	8,7	8,8	-	-	-	4,0	-	-	7,4	7,6	-	-	12,6	12,8	128
129	-	-	-	-	-	-	-	-	-	-	3,5	-	-	7,0	7,2	-	-	12,1	12,3	129
130	-	-	-	-	-	-	-	-	-	-	-	-	-	6,5	6,7	-	-	11,6	11,8	130
133	-	-	-	-	-	-	-	-	-	-	-	-	-	5,2	5,3	-	-	10,1	10,3	133
134	-	-	-	-	-	-	-	-	-	-	-	-	-	-	-	-	-	9,6	9,8	134
136	-	-	-	-	-	-	-	-	-	-	-	-	-	-	-	-	-	8,7	8,9	136

	0t	50t	100t	150t	200t	250t	300t
--	----	-----	------	------	------	------	------



# Operation

LSL+LF

Einsatz · Utilisation · Funzionamento · Uso ·  
Operação · Эксплуатация

180 t + 60 t		8,40 m		9.8 m/s		360°		EN13000											
90 m			96 m			102 m			108 m			114 m							
LSL+LF_2																			
24 m																			
0t		0t - 300 t			0t		0t - 300 t			0t		0t - 300 t			0t		0t - 300 t		
10°		20° 30°			10°		20° 30°			10°		20° 30°			10°		20° 30°		
m	t	t	t	t	t	t	t	t	t	t	t	t	t	t	t	t	t	t	t
17	65,0	65,0	-	-	-	-	-	-	-	-	-	-	-	-	-	-	-	-	-
18	65,0	65,0	-	-	61,5	61,5	-	-	58,0	58,0	-	-	-	-	-	-	-	-	-
19	65,0	65,0	-	-	61,5	61,5	-	-	58,0	58,0	-	-	56,0	56,0	-	-	52,5	52,5	-
20	65,0	65,0	-	-	61,5	61,5	-	-	58,0	58,0	-	-	56,0	56,0	-	-	52,5	52,5	-
21	64,7	64,7	37,7	-	61,2	61,2	-	-	58,0	58,0	-	-	56,0	56,0	-	-	52,5	52,5	-
22	64,5	64,5	36,9	-	61,0	61,0	37,2	-	58,0	58,0	37,5	-	56,0	56,0	-	-	52,5	52,5	-
23	63,2	63,2	36,1	-	60,7	60,7	36,5	-	58,0	58,0	36,8	-	56,0	56,0	37,0	-	52,5	52,5	37,3
24	62,0	62,0	35,4	-	60,5	60,5	35,8	-	58,0	58,0	36,1	-	56,0	56,0	36,4	-	52,5	52,5	36,6
25	60,2	60,2	34,7	21,0	59,2	59,2	35,1	21,1	57,5	57,5	35,4	-	56,0	56,0	35,7	-	52,5	52,5	36,0
26	58,5	58,5	34,0	20,7	58,0	58,0	34,4	20,8	57,0	57,0	34,8	20,8	56,0	56,0	35,1	-	52,5	52,5	35,4
27	57,0	57,0	33,3	20,4	56,7	56,7	33,7	20,5	56,0	56,0	34,1	20,5	55,5	55,5	34,5	20,5	52,2	52,2	34,8
28	55,5	55,5	32,7	20,1	55,5	55,5	33,1	20,2	55,0	55,0	33,5	20,2	55,0	55,0	33,9	20,3	52,0	52,0	34,2
30	52,5	52,5	31,5	19,6	53,5	53,5	32,0	19,6	53,5	53,5	32,4	19,7	54,5	54,5	32,7	19,7	52,0	52,0	33,1
34	47,8	47,8	29,4	18,6	49,1	49,1	29,9	18,6	49,9	49,9	30,4	18,7	51,3	51,3	30,7	18,8	50,5	50,5	31,1
38	43,6	43,6	27,5	17,6	45,0	45,0	28,0	17,8	46,3	46,3	28,5	17,9	47,4	47,8	28,9	18,0	46,9	46,9	29,3
42	40,0	40,0	25,9	16,8	41,4	41,4	26,4	17,0	42,7	42,7	26,9	17,1	42,8	44,0	27,3	17,2	41,3	45,2	27,7
46	37,1	37,1	24,5	16,1	37,4	38,4	25,0	16,2	37,2	39,7	25,4	16,4	36,6	40,9	25,9	16,5	35,6	42,0	26,3
50	33,3	34,5	23,2	15,5	32,9	35,8	23,7	15,6	32,0	36,9	24,1	15,8	31,0	38,1	24,6	15,9	30,2	39,2	25,0
54	28,6	32,2	22,0	14,9	27,9	33,4	22,5	15,0	27,0	34,5	23,0	15,2	26,0	35,6	23,4	15,3	25,2	36,7	23,8
58	24,6	30,2	21,0	14,3	23,9	31,4	21,5	14,5	23,0	32,5	21,9	14,6	22,0	33,5	22,4	14,7	21,2	34,6	22,8
62	21,1	28,5	20,0	13,9	20,4	29,5	20,5	14,0	19,5	30,6	20,9	14,2	18,5	31,6	21,4	14,3	17,7	32,7	21,8
66	18,0	26,9	19,2	13,5	17,3	27,9	19,7	13,6	16,3	28,9	20,1	13,8	15,3	29,9	20,5	13,9	14,5	30,9	20,9
70	15,4	25,5	18,4	13,1	14,7	26,5	18,9	13,2	13,7	27,5	19,3	13,4	12,7	28,4	19,7	13,5	11,9	29,3	20,1
74	13,1	24,3	17,8	12,8	12,3	25,2	18,2	12,9	11,3	26,1	18,6	13,0	10,3	27,0	19,0	13,1	9,5	27,9	19,4
78	10,9	23,2	17,2	12,5	10,2	24,0	17,6	12,6	9,2	24,9	18,0	12,7	8,2	25,8	18,4	12,8	7,3	26,6	18,7
82	9,1	22,2	16,7	12,3	8,4	23,0	17,0	12,4	7,4	23,8	17,4	12,5	6,3	24,6	17,8	12,5	5,5	25,4	18,1
86	7,4	21,3	16,3	12,1	6,7	22,0	16,6	12,2	5,7	22,8	16,9	12,3	4,6	23,6	17,2	12,3	3,8	24,4	17,6
88	6,6	20,9	16,1	12,0	5,9	21,6	16,4	12,1	4,9	22,4	16,7	12,2	3,8	23,2	17,0	12,2	-	23,9	17,3
89	6,2	20,7	16,0	12,0	5,5	21,4	16,3	12,0	4,5	22,2	16,6	12,1	-	22,9	16,9	12,1	-	23,7	17,2
90	5,9	20,5	15,9	-	5,1	21,2	16,2	12,0	4,1	22,0	16,5	12,1	-	22,7	16,8	12,1	-	23,5	17,1
91	5,5	20,3	15,8	-	4,7	21,0	16,1	11,9	3,8	21,8	16,4	12,0	-	22,5	16,7	12,1	-	23,2	16,9
94	4,6	19,8	15,5	-	3,8	20,5	15,8	11,9	-	21,2	16,1	11,9	-	21,9	16,4	11,9	-	22,6	16,6
97	3,7	19,3	15,3	-	-	19,9	15,5	-	-	20,6	15,8	11,8	-	21,3	16,1	11,8	-	22,0	16,3
98	-	19,2	15,3	-	-	19,8	15,4	-	-	20,4	15,7	11,8	-	21,1	16,0	11,8	-	21,8	16,2
99	-	19,1	15,2	-	-	19,6	15,4	-	-	20,3	15,6	-	-	20,9	15,9	11,8	-	21,6	16,1
102	-	18,7	-	-	-	19,2	15,2	-	-	19,8	15,4	-	-	20,4	15,6	11,7	-	21,1	15,9
103	-	18,5	-	-	-	19,0	15,1	-	-	19,6	15,3	-	-	20,2	15,5	-	-	20,9	15,8
104	-	-	-	-	-	18,9	15,1	-	-	19,5	15,3	-	-	20,1	15,4	-	-	20,7	15,7
106	-	-	-	-	-	18,7	-	-	-	19,2	15,2	-	-	19,8	15,3	-	-	20,4	15,5
108	-	-	-	-	-	18,5	-	-	-	19,0	15,1	-	-	19,5	15,2	-	-	20,1	15,4
109	-	-	-	-	-	-	-	-	-	18,9	15,0	-	-	19,4	15,1	-	-	19,9	15,3
110	-	-	-	-	-	-	-	-	-	18,8	-	-	-	19,3	15,1	-	-	19,8	15,3
113	-	-	-	-	-	-	-	-	-	18,4	-	-	-	18,9	15,0	-	-	19,4	15,1
114	-	-	-	-	-	-	-	-	-	-	-	-	-	18,8	15,0	-	-	19,3	15,1
118	-	-	-	-	-	-	-	-	-	-	-	-	-	18,4	-	-	-	18,8	14,9
119	-	-	-	-	-	-	-	-	-	-	-	-	-	-	-	-	-	18,7	14,9
122	-	-	-	-	-	-	-	-	-	-	-	-	-	-	-	-	-	18,4	-
124	-	-	-	-	-	-	-	-	-	-	-	-	-	-	-	-	-	18,2	-

	0t	50t	100t	150t	200t	250t	300t
--	----	-----	------	------	------	------	------

# Operation

LSL+LF

Einsatz · Utilisation · Funzionamento · Uso ·  
Operação · Эксплуатация

180 t + 60 t		8,40 m		9.8 m/s		360°		EN13000				
120 m		126 m		132 m		138 m		LSL+LF_2				
0 t		0t - 300 t		0 t		0t - 300 t		0 t		0t - 300 t		
10°		20°		30°		10°		20°		30°		
m	t	t	t	t	t	t	t	t	t	t	t	m
20	49,1	49,1	-	-	44,6	44,6	-	-	-	-	-	20
21	49,0	49,0	-	-	44,6	44,6	-	-	41,6	41,6	-	21
22	48,9	48,9	-	-	44,6	44,6	-	-	41,6	41,6	-	22
24	48,5	48,5	36,9	-	44,0	44,0	36,3	-	41,5	41,5	-	24
25	48,3	48,3	36,2	-	43,7	43,7	36,1	-	41,3	41,3	34,8	25
26	48,1	48,1	35,6	-	43,4	43,4	35,9	-	41,2	41,2	34,8	26
28	47,6	47,6	34,5	20,3	42,9	42,9	34,7	20,3	40,9	40,9	34,6	28
29	47,1	47,1	33,9	20,0	42,5	42,5	34,2	20,0	40,7	40,7	34,2	29
30	46,7	46,7	33,4	19,8	42,1	42,1	33,7	19,8	40,5	40,5	33,9	30
34	44,8	44,8	31,4	18,9	40,5	40,5	31,7	18,9	39,3	39,3	32,0	34
38	42,7	43,0	29,7	18,1	38,9	38,9	30,0	18,1	38,0	38,0	30,3	38
42	40,4	41,2	28,1	17,4	37,3	37,3	28,4	17,4	36,8	36,8	28,7	42
46	35,0	39,5	26,7	16,7	33,2	35,7	27,0	16,8	31,9	35,5	27,3	46
50	29,8	38,0	25,4	16,1	28,8	34,3	25,7	16,2	27,3	34,3	26,1	50
54	24,8	36,7	24,2	15,5	24,0	33,2	24,6	15,6	22,9	33,3	24,9	54
58	20,8	35,3	23,1	15,0	20,0	32,0	23,5	15,1	18,9	32,3	23,8	58
62	17,3	33,6	22,1	14,5	16,4	30,9	22,5	14,6	15,3	31,3	22,8	62
66	14,1	31,8	21,3	14,1	13,3	29,8	21,6	14,2	12,1	30,3	22,0	66
70	11,5	30,2	20,5	13,7	10,6	28,6	20,8	13,8	9,5	29,3	21,2	70
74	9,1	28,8	19,7	13,3	8,2	27,5	20,1	13,4	7,1	28,3	20,4	74
78	6,9	27,5	19,1	13,0	6,0	26,4	19,4	13,1	4,9	27,3	19,7	78
79	6,4	27,2	18,9	12,9	5,5	26,1	19,2	13,0	4,4	27,0	19,5	79
80	6,0	26,9	18,8	12,8	5,0	25,8	19,1	12,9	3,9	26,8	19,4	80
82	5,1	26,3	18,5	12,7	4,1	25,3	18,8	12,8	-	26,3	19,1	82
83	4,6	26,0	18,3	12,6	3,7	25,0	18,6	12,7	-	26,0	18,9	83
85	3,7	25,4	18,0	12,5	-	24,4	18,4	12,6	-	25,5	18,6	85
86	-	25,2	17,9	12,5	-	24,2	18,2	12,5	-	25,3	18,5	86
90	-	24,2	17,4	12,2	-	23,2	17,7	12,3	-	24,3	18,0	90
94	-	23,2	16,9	12,0	-	22,3	17,2	12,1	-	23,3	17,5	94
98	-	22,4	16,5	11,9	-	21,4	16,8	11,9	-	22,3	17,0	98
102	-	21,7	16,1	11,7	-	20,6	16,4	11,8	-	21,3	16,6	102
106	-	21,0	15,8	11,6	-	19,6	16,0	11,6	-	20,3	16,2	106
110	-	20,4	15,5	11,5	-	18,7	15,7	11,5	-	19,3	15,9	110
111	-	20,2	15,4	11,5	-	18,5	15,6	11,5	-	19,0	15,8	111
114	-	19,8	15,2	-	-	17,9	15,4	11,4	-	18,3	15,6	114
115	-	19,6	15,1	-	-	17,6	15,3	11,4	-	18,0	15,5	115
118	-	19,0	15,0	-	-	17,0	15,2	-	-	17,3	15,3	118
119	-	18,8	14,9	-	-	16,8	15,1	-	-	17,0	15,2	119
122	-	18,2	14,9	-	-	16,1	15,0	-	-	16,3	15,1	122
123	-	17,9	14,8	-	-	15,9	14,9	-	-	16,0	15,0	123
124	-	17,7	14,8	-	-	15,7	14,9	-	-	15,8	15,0	124
126	-	17,2	-	-	-	15,3	14,8	-	-	15,3	14,9	126
129	-	16,5	-	-	-	14,6	14,4	-	-	14,5	14,8	129
130	-	-	-	-	-	14,3	-	-	-	14,3	14,7	130
134	-	-	-	-	-	13,5	-	-	-	13,3	14,4	134
138	-	-	-	-	-	-	-	-	-	12,3	-	138
139	-	-	-	-	-	-	-	-	-	12,0	-	139
142	-	-	-	-	-	-	-	-	-	-	-	142
144	-	-	-	-	-	-	-	-	-	-	-	144

0t 50t 100t 150t 200t 250t 300t

# Operation

LSL+LF

Einsatz · Utilisation · Funzionamento · Uso ·  
Operação · Эксплуатация

180 t + 60 t		8,40 m		9.8 m/s		360°		EN13000											
90 m			96 m			102 m			108 m			114 m							
LSL+LF_2												36 m							
0t			0t - 300 t			0t			0t - 300 t			0t			0t - 300 t				
10°			20°			30°			10°			20°			30°				
m	t	t	t	t	t	t	t	t	t	t	t	t	t	t	t	t	t	t	t
20	39,9	39,9	-	-	-	-	-	-	-	-	-	-	-	-	-	-	-	-	-
21	39,8	39,8	-	-	38,4	38,4	-	-	36,6	36,6	-	-	-	-	-	-	-	-	-
22	39,7	39,7	-	-	38,4	38,4	-	-	36,6	36,6	-	-	35,6	35,6	-	-	33,7	33,7	-
24	39,3	39,3	-	-	38,1	38,1	-	-	36,6	36,6	-	-	35,6	35,6	-	-	33,7	33,7	-
26	38,9	38,9	23,9	-	37,8	37,8	-	-	36,4	36,4	-	-	35,6	35,6	-	-	33,7	33,7	-
27	38,7	38,7	23,4	-	37,5	37,5	23,6	-	36,3	36,3	23,7	-	35,5	35,5	-	-	33,6	33,6	-
28	38,5	38,5	22,9	-	37,3	37,3	23,1	-	36,3	36,3	23,3	-	35,5	35,5	23,4	-	33,6	33,6	23,6
30	37,7	37,7	22,0	-	36,1	36,1	22,2	-	35,6	35,6	22,4	-	35,4	35,4	22,6	-	33,6	33,6	22,8
32	35,9	35,9	21,2	12,7	34,9	34,9	21,4	-	34,6	34,6	21,6	-	35,1	35,1	21,8	-	33,5	33,5	22,0
33	35,0	35,0	20,8	12,5	34,4	34,4	21,0	12,5	34,1	34,1	21,3	12,5	35,0	35,0	21,5	-	33,4	33,4	21,7
34	34,1	34,1	20,4	12,3	33,8	33,8	20,6	12,3	33,6	33,6	20,9	12,3	34,8	34,8	21,1	12,4	33,4	33,4	21,3
38	31,0	31,0	19,0	11,6	31,5	31,5	19,3	11,7	31,6	31,6	19,5	11,7	33,3	33,3	19,8	11,8	32,7	32,7	20,0
42	28,3	28,3	17,8	11,0	29,1	29,1	18,1	11,1	29,5	29,5	18,3	11,1	30,9	30,9	18,6	11,2	31,6	31,6	18,8
46	26,1	26,1	16,7	10,4	26,9	26,9	17,0	10,5	27,6	27,6	17,3	10,6	28,6	28,6	17,5	10,6	29,3	29,3	17,8
50	24,2	24,2	15,7	9,9	25,0	25,0	16,0	10,0	25,8	25,8	16,3	10,1	26,5	26,5	16,5	10,1	27,2	27,2	16,8
54	22,5	22,5	14,9	9,5	23,3	23,3	15,2	9,6	24,0	24,0	15,4	9,7	24,7	24,7	15,7	9,7	25,4	25,4	15,9
58	21,1	21,1	14,1	9,1	21,8	21,8	14,4	9,2	22,5	22,5	14,6	9,3	23,2	23,2	14,9	9,3	23,8	23,8	15,1
62	19,8	19,8	13,3	8,7	20,4	20,4	13,6	8,8	20,8	20,8	13,9	8,9	20,9	20,9	14,2	9,0	20,3	20,3	14,4
66	18,6	18,6	12,7	8,4	19,2	19,2	13,0	8,5	18,8	18,8	13,3	8,6	17,9	17,9	13,6	8,7	17,1	17,1	13,8
70	17,1	17,5	12,1	8,1	16,8	18,2	12,4	8,2	16,1	18,8	12,7	8,2	15,2	19,4	13,0	8,3	14,4	20,0	13,2
74	15,3	16,5	11,6	7,8	14,6	17,2	11,9	7,9	13,6	17,8	12,1	8,0	12,7	18,4	12,4	8,0	11,9	19,0	12,6
78	13,1	15,7	11,2	7,6	12,4	16,3	11,5	7,7	11,4	16,9	11,7	7,8	10,5	17,5	11,9	7,8	9,7	18,0	12,2
82	11,2	14,9	10,8	7,4	10,5	15,5	11,0	7,5	9,5	16,1	11,3	7,5	8,6	16,7	11,5	7,6	7,8	17,2	11,7
86	9,5	14,3	10,4	7,2	8,8	14,8	10,6	7,3	7,8	15,3	10,9	7,3	6,9	15,9	11,1	7,4	6,1	16,4	11,3
90	7,9	13,7	10,0	7,1	7,2	14,2	10,3	7,1	6,2	14,7	10,5	7,2	5,3	15,2	10,7	7,2	4,5	15,7	10,9
92	7,2	13,4	9,8	7,0	6,5	13,9	10,1	7,0	5,5	14,4	10,3	7,1	4,5	14,9	10,5	7,1	3,7	15,3	10,7
94	6,5	13,1	9,7	6,9	5,8	13,6	9,9	6,9	4,8	14,1	10,1	7,0	3,8	14,6	10,3	7,0	-	15,0	10,6
97	5,5	12,7	9,5	6,8	4,7	13,1	9,7	6,8	3,8	13,7	9,9	6,8	-	14,1	10,1	6,9	-	14,5	10,3
98	5,2	12,6	9,5	6,8	4,4	13,0	9,6	6,8	-	13,5	9,8	6,8	-	14,0	10,1	6,9	-	14,4	10,2
101	4,3	12,3	9,3	6,8	3,5	12,7	9,4	6,8	-	13,1	9,6	6,8	-	13,6	9,8	6,8	-	14,0	10,0
102	4,0	12,2	9,3	-	-	12,6	9,4	6,8	-	13,0	9,6	6,8	-	13,5	9,8	6,8	-	13,9	10,0
103	3,7	12,1	9,2	-	-	12,5	9,4	6,7	-	12,9	9,5	6,8	-	13,3	9,7	6,7	-	13,7	9,9
105	-	11,9	9,1	-	-	12,3	9,2	6,7	-	12,7	9,4	6,7	-	13,1	9,6	6,7	-	13,5	9,8
106	-	11,8	9,1	-	-	12,2	9,2	-	-	12,6	9,4	6,7	-	13,0	9,5	6,7	-	13,3	9,7
109	-	11,5	8,9	-	-	11,9	9,0	-	-	12,3	9,2	6,7	-	12,6	9,3	6,6	-	13,0	9,5
110	-	11,4	8,9	-	-	11,8	9,0	-	-	12,2	9,2	-	-	12,5	9,3	6,6	-	12,9	9,5
111	-	11,3	8,9	-	-	11,7	9,0	-	-	12,1	9,1	-	-	12,4	9,2	6,6	-	12,8	9,4
114	-	11,1	-	-	-	11,4	8,9	-	-	11,8	9,0	-	-	12,1	9,1	6,6	-	12,5	9,3
116	-	-	-	-	-	11,2	8,8	-	-	11,6	8,9	-	-	12,0	9,0	-	-	12,3	9,2
118	-	-	-	-	-	11,1	-	-	-	11,4	8,8	-	-	11,8	8,9	-	-	12,1	9,1
119	-	-	-	-	-	11,1	-	-	-	11,3	8,8	-	-	11,7	8,9	-	-	12,0	9,0
121	-	-	-	-	-	-	-	-	-	11,2	8,8	-	-	11,5	8,8	-	-	11,8	8,9
122	-	-	-	-	-	-	-	-	-	11,1	-	-	-	11,4	8,8	-	-	11,7	8,9
124	-	-	-	-	-	-	-	-	-	11,0	-	-	-	11,3	8,7	-	-	11,6	8,8
126	-	-	-	-	-	-	-	-	-	-	-	-	-	11,2	8,7	-	-	11,5	8,8
130	-	-	-	-	-	-	-	-	-	-	-	-	-	11,0	-	-	-	11,2	8,7
131	-	-	-	-	-	-	-	-	-	-	-	-	-	-	-	-	-	11,1	8,7
134	-	-	-	-	-	-	-	-	-	-	-	-	-	-	-	-	-	10,9	-
135	-	-	-	-	-	-	-	-	-	-	-	-	-	-	-	-	-	10,9	-

0t 50t 100t 150t 200t 250t 300t

# Operation

LSL+LF

Einsatz · Utilisation · Funzionamento · Uso ·  
Operação · Эксплуатация

180 t + 60 t		8,40 m		9.8 m/s		360°		EN13000				
120 m		126 m		132 m		138 m		LSL+LF_2				
0 t		0t - 300 t		0 t		0t - 300 t		0 t		0t - 300 t		
10°		20°		30°		10°		20°		30°		
m	t	t	t	t	t	t	t	t	t	t	t	m
23	30,7	30,7	-	-	28,8	28,8	-	-	-	-	-	23
24	30,7	30,7	-	-	28,8	28,8	-	-	27,2	27,2	-	24
26	30,7	30,7	-	-	28,8	28,8	-	-	27,2	27,2	-	26
28	30,7	30,7	-	-	28,8	28,8	-	-	27,2	27,2	-	28
29	30,7	30,7	23,3	-	28,8	28,8	23,4	-	27,2	27,2	-	29
30	30,7	30,7	22,9	-	28,8	28,8	23,0	-	27,2	27,2	23,1	30
34	30,5	30,5	21,5	-	28,6	28,6	21,6	-	27,2	27,2	21,7	34
35	30,4	30,4	21,1	12,2	28,5	28,5	21,3	12,2	27,2	27,2	21,4	35
36	30,4	30,4	20,8	12,1	28,5	28,5	21,0	12,1	27,2	27,2	21,1	36
38	30,1	30,1	20,2	11,8	28,2	28,2	20,4	11,8	27,0	27,0	20,5	38
42	29,6	29,6	19,0	11,2	27,6	27,6	19,2	11,2	26,8	26,8	19,4	42
46	28,8	28,8	18,0	10,7	26,6	26,6	18,2	10,7	26,0	26,0	18,4	46
50	27,7	27,7	17,0	10,2	25,5	25,5	17,2	10,3	25,3	25,3	17,4	50
54	26,1	26,1	16,2	9,8	24,5	24,5	16,4	9,9	24,5	24,5	16,6	54
58	23,1	24,5	15,4	9,4	22,0	23,7	15,6	9,5	21,3	23,8	15,8	58
62	19,9	23,1	14,6	9,1	19,1	23,0	14,9	9,1	18,1	23,1	15,1	62
66	16,7	21,8	14,0	8,8	15,9	22,2	14,3	8,8	14,9	22,5	14,5	66
70	14,0	20,6	13,4	8,4	13,2	21,1	13,7	8,5	12,1	21,6	13,9	70
74	11,5	19,6	12,9	8,2	10,7	20,1	13,1	8,2	9,6	20,6	13,3	74
78	9,3	18,6	12,4	8,0	8,5	19,1	12,6	8,0	7,4	19,6	12,8	78
82	7,4	17,7	11,9	7,7	6,5	18,2	12,1	7,8	5,5	18,7	12,3	82
84	6,5	17,3	11,7	7,6	5,6	17,8	11,9	7,7	4,6	18,3	12,1	84
86	5,6	16,9	11,5	7,5	4,8	17,4	11,7	7,6	3,7	17,9	11,9	86
89	4,4	16,3	11,2	7,3	3,6	16,8	11,4	7,4	-	17,3	11,6	89
90	4,0	16,2	11,1	7,3	-	16,6	11,3	7,4	-	17,1	11,5	90
91	3,6	16,0	11,0	7,2	-	16,4	11,2	7,3	-	16,9	11,4	91
94	-	15,5	10,8	7,1	-	15,9	10,9	7,2	-	16,4	11,1	94
98	-	14,9	10,4	7,0	-	15,3	10,6	7,0	-	15,7	10,8	98
102	-	14,3	10,1	6,9	-	14,7	10,3	6,9	-	15,1	10,5	102
106	-	13,7	9,8	6,7	-	14,2	10,0	6,7	-	14,5	10,2	106
110	-	13,3	9,6	6,6	-	13,7	9,7	6,6	-	14,0	9,9	110
114	-	12,9	9,4	6,6	-	13,2	9,5	6,6	-	13,6	9,7	114
118	-	12,5	9,2	6,5	-	12,8	9,3	6,5	-	13,2	9,5	118
122	-	12,1	9,0	6,5	-	12,4	9,1	6,4	-	12,7	9,3	122
126	-	11,8	8,9	-	-	12,1	9,0	6,4	-	12,2	9,1	126
130	-	11,4	8,7	-	-	11,8	8,8	-	-	11,5	8,9	130
131	-	11,3	8,7	-	-	11,7	8,8	-	-	11,4	8,8	131
134	-	11,2	8,6	-	-	11,4	8,7	-	-	10,8	8,7	134
135	-	11,1	8,6	-	-	11,4	8,7	-	-	10,7	8,7	135
136	-	11,1	8,6	-	-	11,3	8,6	-	-	10,5	8,7	136
138	-	11,0	-	-	-	11,2	8,6	-	-	10,2	8,7	138
140	-	10,9	-	-	-	11,0	8,6	-	-	9,8	8,6	140
141	-	-	-	-	-	10,9	8,6	-	-	9,7	8,6	141
142	-	-	-	-	-	10,8	-	-	-	9,5	8,4	142
145	-	-	-	-	-	10,4	-	-	-	9,0	8,0	145
146	-	-	-	-	-	-	-	-	-	8,8	-	146
150	-	-	-	-	-	-	-	-	-	8,2	-	150
154	-	-	-	-	-	-	-	-	-	-	-	154
156	-	-	-	-	-	-	-	-	-	-	-	156

0t 50t 100t 150t 200t 250t 300t



The background of the page is a detailed white line drawing on a blue background, showing a crane with a luffing fly jib mounted on a truck chassis. The crane's boom is shown in two different positions, illustrating its variable reach and luffing capability. The truck chassis includes a cab, a large storage rack with multiple drawers, and a set of wheels. The drawing uses fine lines to represent structural members, joints, and mechanical components.

# LUFFING FLY JIB

WIPPBARER HILFSAUSLEGER

FLÉCHETTE À VOLÉE VARIABLE

FALCONE A VOLATA VARIABILE

PLUMÍN ABATIBLE

JIB DE LANCE VARIÁVEL

СТРЕЛА С ИЗМЕНЯЕМЫМ УГЛОМ ВЫЛЕТА И ГУСЬКОМ



# Operation

Einsatz · Utilisation · Funzionamento · Uso ·  
Operação · Эксплуатация

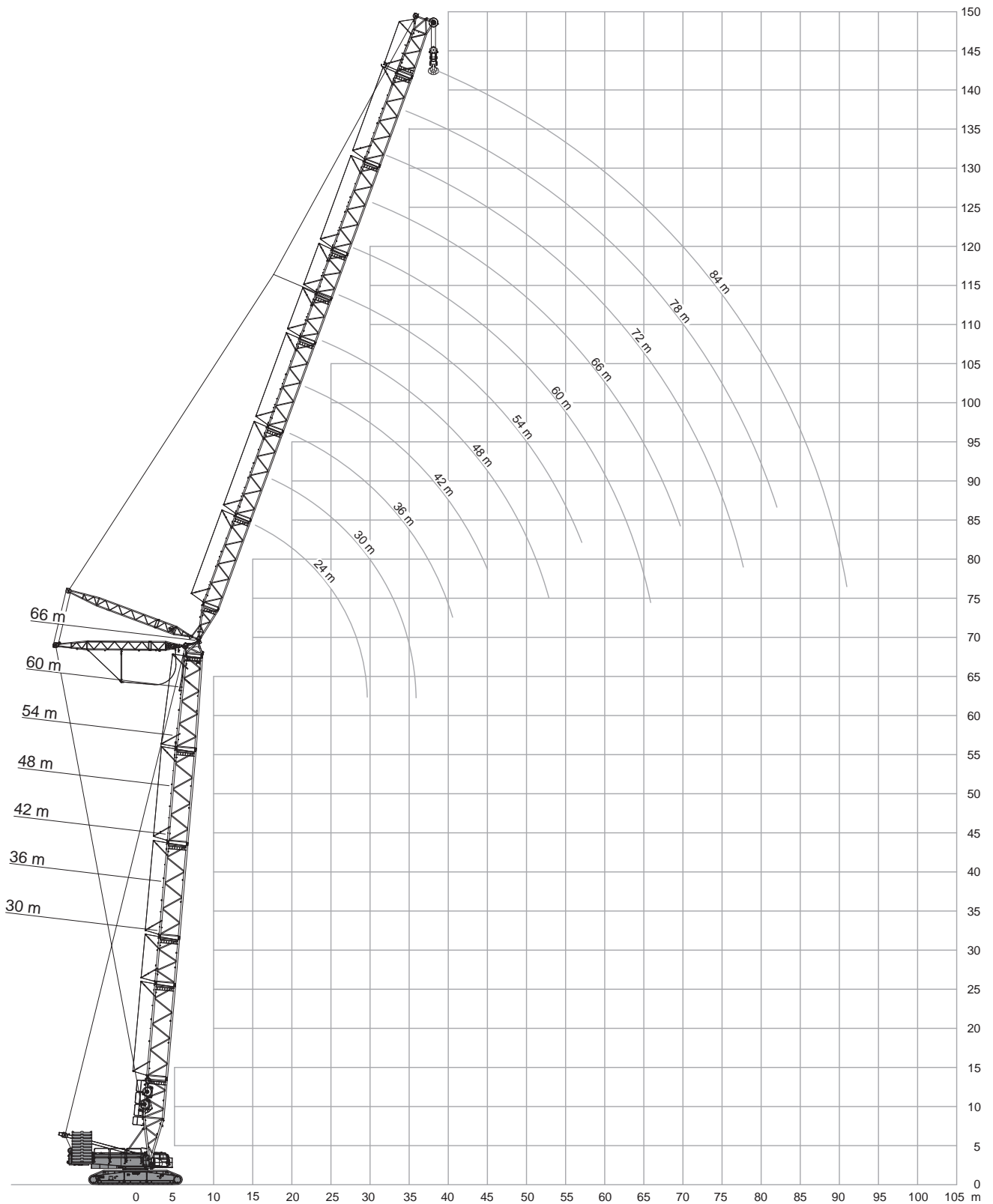



# Operation

SW

Einsatz · Utilisation · Funzionamento · Uso ·  
Operação · Эксплуатация

180 t + 60 t		8,40 m			9.8 m/s			360°			EN13000							
30 m																		
24 m				30 m			36 m			42 m			48 m			54 m		
85° 75° 65°				85° 75° 65°			85° 75° 65°			85° 75° 65°			85° 75° 65°			85° 75° 65°		
m	t	t	t	t	t	t	t	t	t	t	t	t	t	t	t	t	t	t
14	215,0	-	-	-	-	-	-	-	-	-	-	-	-	-	-	-	-	-
16	187,0	-	-	180,0	-	-	-	-	-	-	-	-	-	-	-	-	-	-
18	160,0	-	-	159,0	-	-	154,0	-	-	-	-	-	-	-	-	-	-	-
20	138,0	-	-	138,0	-	-	137,0	-	-	134,0	-	-	-	-	-	-	-	-
22	121,0	-	-	121,0	-	-	120,0	-	-	119,0	-	-	117,0	-	-	-	-	-
24	108,0	101,0	-	108,0	-	-	107,0	-	-	106,0	-	-	105,0	-	-	104,0	-	-
26	97,5	91,0	-	97,0	90,5	-	96,5	-	-	95,5	-	-	95,0	-	-	94,0	-	-
28	88,5	82,5	-	88,0	82,0	-	87,5	-	-	86,5	-	-	86,0	-	-	85,0	-	-
30	-	75,5	-	80,5	74,5	-	80,0	74,0	-	79,0	-	-	78,0	-	-	77,5	-	-
32	-	69,5	64,5	74,2	69,0	-	73,7	68,2	-	73,0	67,0	-	72,0	-	-	71,2	-	-
34	-	-	59,5	68,0	63,5	-	67,5	62,5	-	67,0	61,5	-	66,0	60,5	-	65,0	-	-
36	-	-	55,5	-	59,0	54,5	63,0	58,2	-	62,2	57,2	-	61,5	56,2	-	60,5	-	-
38	-	-	51,5	-	54,5	50,5	58,5	54,0	-	57,5	53,0	-	57,0	52,0	-	56,0	51,0	-
40	-	-	-	-	-	47,4	-	50,7	46,5	54,0	49,7	-	53,4	48,7	-	52,4	47,7	-
42	-	-	-	-	-	44,4	-	47,4	43,6	50,5	46,4	-	49,8	45,5	-	48,9	44,5	-
44	-	-	-	-	-	-	-	44,6	41,0	-	43,6	39,7	46,9	42,7	-	46,0	41,8	-
46	-	-	-	-	-	-	-	-	38,5	-	40,9	37,3	44,0	40,0	36,3	43,1	39,1	-
50	-	-	-	-	-	-	-	-	34,3	-	36,5	33,1	39,2	35,6	32,1	38,3	34,6	31,0
54	-	-	-	-	-	-	-	-	-	-	-	29,7	-	31,9	28,7	34,3	30,9	27,5
56	-	-	-	-	-	-	-	-	-	-	-	-	-	30,3	27,2	-	29,3	26,0
58	-	-	-	-	-	-	-	-	-	-	-	-	-	-	25,8	-	27,7	24,5
62	-	-	-	-	-	-	-	-	-	-	-	-	-	-	-	-	25,1	21,9
66	-	-	-	-	-	-	-	-	-	-	-	-	-	-	-	-	-	19,6

60 m				66 m			72 m			78 m			84 m			m
85° 75° 65°				85° 75° 65°			85° 75° 65°			85° 75° 65°			85° 75° 65°			
m	t	t	t	t	t	t	t	t	t	t	t	t	t	t	t	m
26	92,5	-	-	-	-	-	-	-	-	-	-	-	-	-	-	26
28	84,0	-	-	83,0	-	-	-	-	-	-	-	-	-	-	-	28
30	76,5	-	-	76,0	-	-	74,5	-	-	-	-	-	-	-	-	30
34	64,5	-	-	63,5	-	-	63,0	-	-	63,0	-	-	61,0	-	-	34
38	55,5	-	-	54,5	-	-	54,0	-	-	53,5	-	-	52,5	-	-	38
40	51,8	46,8	-	50,9	-	-	50,4	-	-	50,0	-	-	49,0	-	-	40
42	48,2	43,6	-	47,4	-	-	46,8	-	-	46,5	-	-	45,6	-	-	42
44	45,3	40,9	-	44,5	39,9	-	43,8	-	-	43,5	-	-	42,6	-	-	44
46	42,4	38,2	-	41,6	37,3	-	40,9	36,5	-	40,6	-	-	39,7	-	-	46
48	39,9	36,0	-	39,1	35,1	-	38,5	34,3	-	38,2	33,8	-	37,3	-	-	48
50	37,5	33,8	-	36,7	32,9	-	36,1	32,1	-	35,8	31,7	-	34,9	-	-	50
52	35,5	31,9	-	34,7	31,0	-	34,0	30,2	-	33,7	29,8	-	32,8	28,7	-	52
54	33,5	30,0	26,5	32,7	29,1	-	32,0	28,4	-	31,7	28,0	-	30,8	26,8	-	54
58	30,1	26,9	23,4	29,3	26,0	22,3	28,6	25,1	-	28,3	24,6	-	27,4	23,5	-	58
62	27,2	24,2	20,8	26,4	23,1	19,6	25,7	22,2	18,6	25,3	21,8	-	24,4	20,6	-	62
66	-	21,7	18,5	23,9	20,7	17,4	23,1	19,7	16,4	22,8	19,3	15,9	21,8	18,1	-	66
68	-	20,6	17,5	-	19,6	16,4	21,9	18,6	15,4	21,6	18,2	14,9	20,6	17,0	-	68
70	-	-	16,6	-	18,5	15,4	20,8	17,6	14,4	20,4	17,1	13,9	19,4	15,9	12,7	70
74	-	-	-	-	16,7	13,7	18,8	15,7	12,7	18,3	15,2	12,1	17,2	14,0	10,9	74
78	-	-	-	-	-	12,2	-	14,0	11,2	16,5	13,5	10,6	15,4	12,3	9,4	78
79	-	-	-	-	-	-	-	13,6	10,8	-	13,1	10,2	14,9	11,9	9,0	79
82	-	-	-	-	-	-	-	-	9,8	-	12,0	9,2	13,7	10,8	8,0	82
84	-	-	-	-	-	-	-	-	-	-	11,3	8,6	13,0	10,1	7,4	84
86	-	-	-	-	-	-	-	-	-	-	-	8,0	12,3	9,5	6,8	86
90	-	-	-	-	-	-	-	-	-	-	-	6,9	-	8,3	5,7	90
94	-	-	-	-	-	-	-	-	-	-	-	-	-	-	4,7	94

Main boom angle 85°, 75° and 65°, capacities for intermediate boom positions are calculated by the crane control system IC-1  
 Hauptauslegerwinkel 85°, 75° und 65°, Traglasten für Zwischenstellungen des Hauptauslegers werden von der Kransteuerung IC-1 berechnet  
 Jarret de flèche principale 85°, 75° et 65°, le système de commande de la grue IC-1 calcule les charges pour les positions intermédiaires de la flèche  
 Inclinazione braccio base 85°, 75° e 65°, capacità per posizioni intermedie del braccio sono calcolate dal sistema di controllo della gru IC-1  
 Ângulo de pluma principal 85°, 75° y 65° las capacidades para posiciones de pluma intermedias son calculadas por el sistema de control de grúa IC-1  
 Ângulos da lança principal 85°, 75° e 65°; as capacidades para posições da lança intermediária são calculadas pelo sistema de controle da grua IC-1  
 Грузоподъемность при углах подъема главной стрелы 85°, 75° и 65°, грузоподъемность в промежуточных положениях стрелы рассчитывается системой управления краном IC-1



# Operation

SW

Einsatz · Utilisation · Funzionamento · Uso ·  
Operação · Эксплуатация

180 t + 60 t		8,40 m			9.8 m/s			360°			EN13000							
36 m																		
24 m				30 m			36 m			42 m			48 m			54 m		
85° 75° 65°				85° 75° 65°			85° 75° 65°			85° 75° 65°			85° 75° 65°			85° 75° 65°		
m	t	t	t	t	t	t	t	t	t	t	t	t	t	t	t	t	t	t
16	180,0	-	-	-	-	-	-	-	-	-	-	-	-	-	-	-	-	-
18	159,0	-	-	154,0	-	-	149,0	-	-	-	-	-	-	-	-	-	-	-
20	138,0	-	-	137,0	-	-	134,0	-	-	129,0	-	-	-	-	-	-	-	-
22	121,0	-	-	121,0	-	-	120,0	-	-	117,0	-	-	114,0	-	-	-	-	-
24	108,0	-	-	107,0	-	-	106,0	-	-	105,0	-	-	104,0	-	-	100,0	-	-
26	97,0	89,5	-	96,5	-	-	96,0	-	-	95,0	-	-	94,0	-	-	92,5	-	-
28	88,0	81,0	-	87,5	80,0	-	87,0	-	-	86,0	-	-	85,0	-	-	84,5	-	-
30	-	74,0	-	80,0	73,0	-	79,0	72,0	-	78,5	-	-	77,5	-	-	76,5	-	-
34	-	62,5	57,0	68,0	62,0	-	67,0	61,0	-	66,5	59,5	-	65,5	-	-	64,5	-	-
36	-	-	53,2	-	57,7	-	62,5	56,7	-	61,7	55,5	-	61,0	54,5	-	60,0	-	-
38	-	-	49,5	-	53,5	48,5	58,0	52,5	-	57,0	51,5	-	56,5	50,5	-	55,5	-	-
40	-	-	-	-	50,0	45,4	-	49,2	-	53,5	48,2	-	52,9	47,2	-	52,0	46,1	-
42	-	-	-	-	-	42,4	-	46,0	41,2	50,0	44,9	-	49,3	44,0	-	48,5	43,0	-
46	-	-	-	-	-	37,5	-	40,7	36,4	44,3	39,6	35,1	43,5	38,7	-	42,7	37,7	-
50	-	-	-	-	-	-	-	-	32,4	-	35,3	31,1	38,8	34,4	30,1	37,9	33,3	-
52	-	-	-	-	-	-	-	-	-	-	33,4	29,4	-	32,5	28,3	35,9	31,5	-
54	-	-	-	-	-	-	-	-	-	-	-	27,8	-	27,8	26,6	33,9	29,7	25,3
57	-	-	-	-	-	-	-	-	-	-	-	25,6	-	28,4	24,4	31,3	27,3	23,1
58	-	-	-	-	-	-	-	-	-	-	-	24,9	-	27,7	23,7	-	26,6	22,4
62	-	-	-	-	-	-	-	-	-	-	-	-	-	21,2	-	24,0	19,9	-
64	-	-	-	-	-	-	-	-	-	-	-	-	-	-	-	22,8	18,8	-
66	-	-	-	-	-	-	-	-	-	-	-	-	-	-	-	-	17,8	-
70	-	-	-	-	-	-	-	-	-	-	-	-	-	-	-	-	15,9	-

60 m				66 m			72 m			78 m			84 m			m
85° 75° 65°				85° 75° 65°			85° 75° 65°			85° 75° 65°			85° 75° 65°			
m	t	t	t	t	t	t	t	t	t	t	t	t	t	t	t	m
26	90,0	-	-	-	-	-	-	-	-	-	-	-	-	-	-	26
28	83,0	-	-	80,5	-	-	-	-	-	-	-	-	-	-	-	28
30	76,0	-	-	74,5	-	-	72,5	-	-	-	-	-	-	-	-	30
34	64,0	-	-	63,0	-	-	62,5	-	-	61,0	-	-	59,0	-	-	34
38	55,0	-	-	54,0	-	-	53,5	-	-	53,0	-	-	52,0	-	-	38
42	47,8	42,1	-	47,0	-	-	46,3	-	-	46,0	-	-	45,1	-	-	42
44	44,8	39,5	-	44,0	38,4	-	43,4	-	-	43,1	-	-	42,2	-	-	44
46	41,9	36,9	-	41,1	35,9	-	40,5	-	-	40,2	-	-	39,3	-	-	46
48	39,5	34,7	-	38,7	33,7	-	38,1	32,9	-	37,8	-	-	36,9	-	-	48
50	37,2	32,5	-	36,4	31,6	-	35,7	30,8	-	35,4	30,4	-	34,5	-	-	50
54	33,2	28,9	-	32,3	27,9	-	31,7	27,0	-	31,4	26,6	-	30,5	25,4	-	54
58	29,8	25,7	21,3	29,0	24,7	-	28,3	23,8	-	28,0	23,3	-	27,1	22,1	-	58
62	26,9	23,0	18,8	26,0	21,9	17,6	25,3	21,0	-	25,0	20,5	-	24,1	19,3	-	62
66	-	20,6	16,6	23,5	19,5	15,5	22,8	18,6	14,5	22,4	18,1	-	21,4	16,9	-	66
69	-	19,0	15,2	-	17,9	14,0	21,0	16,9	13,0	20,6	16,5	-	19,6	15,3	-	69
70	-	-	14,8	-	17,4	13,6	20,5	16,4	12,6	20,1	16,0	12,0	19,0	14,8	-	70
74	-	-	13,2	-	15,6	12,0	18,4	14,6	10,9	18,0	14,1	10,4	16,9	12,9	9,1	74
78	-	-	-	-	10,6	-	13,0	9,5	-	16,1	12,5	8,9	15,1	11,3	7,7	78
80	-	-	-	-	-	-	12,2	8,8	-	11,7	8,2	14,2	10,5	7,0	-	80
82	-	-	-	-	-	-	-	8,2	-	11,0	7,6	13,4	9,8	6,4	-	82
86	-	-	-	-	-	-	-	7,1	-	9,7	6,5	12,0	8,5	5,2	-	86
90	-	-	-	-	-	-	-	-	-	-	5,5	-	7,4	4,2	-	90
92	-	-	-	-	-	-	-	-	-	-	-	-	6,8	-	-	92

Main boom angle 85°, 75° and 65°, capacities for intermediate boom positions are calculated by the crane control system IC-1  
 Hauptauslegerwinkel 85°, 75° und 65°, Traglasten für Zwischenstellungen des Hauptauslegers werden von der Kransteuerung IC-1 berechnet  
 Jarret de flèche principale 85°, 75° et 65°, le système de commande de la grue IC-1 calcule les charges pour les positions intermédiaires de la flèche  
 Inclinazione braccio base 85°, 75° e 65°, capacità per posizioni intermedie del braccio sono calcolate dal sistema di controllo della gru IC-1  
 Ângulo de pluma principal 85°, 75° y 65° las capacidades para posiciones de pluma intermedias son calculadas por el sistema de control de grúa IC-1  
 Ângulos da lança principal 85°, 75° e 65°; as capacidades para posições da lança intermediária são calculadas pelo sistema de controle da grua IC-1  
 Грузоподъемность при углах подъема главной стрелы 85°, 75° и 65°, грузоподъемность в промежуточных положениях стрелы рассчитывается системой управления краном IC-1

# Operation

Einsatz · Utilisation · Funzionamento · Uso ·  
Operação · Эксплуатация

180 t + 60 t		8,40 m		9.8 m/s		360°		EN13000																			
42 m																											
24 m			30 m			36 m			42 m			48 m			54 m												
85°			75°			65°			85°			75°			65°			85°			75°			65°			
m	t	t	t	t	t	t	t	t	t	t	t	t	t	t	t	t	t	t	t	t	t	t	t	t	t	t	
16	173,0	-	-	-	-	-	-	-	-	-	-	-	-	-	-	-	-	-	-	-	-	-	-	-	-	-	
18	154,0	-	-	148,0	-	-	-	-	-	-	-	-	-	-	-	-	-	-	-	-	-	-	-	-	-	-	-
20	137,0	-	-	133,0	-	-	129,0	-	-	-	-	-	-	-	-	-	-	-	-	-	-	-	-	-	-	-	-
22	120,0	-	-	120,0	-	-	117,0	-	-	113,0	-	-	-	-	-	-	-	-	-	-	-	-	-	-	-	-	-
24	107,0	-	-	106,0	-	-	106,0	-	-	104,0	-	-	101,0	-	-	97,5	-	-	-	-	-	-	-	-	-	-	-
26	96,5	87,0	-	96,0	-	-	95,0	-	-	94,5	-	-	93,0	-	-	89,5	-	-	-	-	-	-	-	-	-	-	-
28	87,5	78,5	-	87,0	-	-	86,5	-	-	85,5	-	-	84,5	-	-	83,0	-	-	-	-	-	-	-	-	-	-	-
30	-	72,0	-	79,5	71,0	-	79,0	-	-	78,0	-	-	77,0	-	-	76,0	-	-	-	-	-	-	-	-	-	-	-
32	-	66,5	-	73,5	65,5	-	73,0	64,0	-	72,0	-	-	71,0	-	-	70,0	-	-	-	-	-	-	-	-	-	-	-
34	-	61,0	-	67,5	60,0	-	67,0	59,0	-	66,0	-	-	65,0	-	-	64,0	-	-	-	-	-	-	-	-	-	-	-
36	-	56,5	-	-	56,0	-	62,2	55,0	-	61,2	53,5	-	60,5	-	-	59,5	-	-	-	-	-	-	-	-	-	-	-
38	-	-	46,9	-	52,0	-	57,5	51,0	-	56,5	50,0	-	56,0	49,1	-	55,0	-	-	-	-	-	-	-	-	-	-	-
40	-	-	43,9	-	48,7	-	-	47,8	-	53,1	46,8	-	52,5	45,9	-	51,5	44,4	-	-	-	-	-	-	-	-	-	-
42	-	-	40,9	-	45,5	40,0	-	44,7	-	49,8	43,6	-	49,1	42,7	-	48,0	41,4	-	-	-	-	-	-	-	-	-	-
46	-	-	-	-	-	35,3	-	39,4	34,2	44,0	38,4	-	43,3	37,5	-	42,2	36,2	-	-	-	-	-	-	-	-	-	-
48	-	-	-	-	-	-	-	37,2	32,3	-	36,2	-	40,9	35,3	-	39,8	34,1	-	-	-	-	-	-	-	-	-	-
50	-	-	-	-	-	-	-	-	30,4	-	34,1	28,9	-	38,5	33,2	-	37,4	32,0	-	-	-	-	-	-	-	-	-
54	-	-	-	-	-	-	-	-	27,1	-	30,6	25,6	-	-	29,7	24,5	-	-	-	-	-	-	-	-	-	-	-
58	-	-	-	-	-	-	-	-	-	-	-	22,9	-	26,7	21,7	-	-	-	-	-	-	-	-	-	-	-	-
59	-	-	-	-	-	-	-	-	-	-	-	-	-	26,0	21,1	-	-	-	-	-	-	-	-	-	-	-	-
62	-	-	-	-	-	-	-	-	-	-	-	-	-	-	19,3	-	-	-	-	-	-	-	-	-	-	-	-
64	-	-	-	-	-	-	-	-	-	-	-	-	-	-	-	18,3	-	-	-	-	-	-	-	-	-	-	-
66	-	-	-	-	-	-	-	-	-	-	-	-	-	-	-	-	17,3	-	-	-	-	-	-	-	-	-	-
70	-	-	-	-	-	-	-	-	-	-	-	-	-	-	-	-	-	-	-	-	-	-	-	-	-	-	14,0

60 m			66 m			72 m			78 m			84 m						
85°			75°			65°			85°			75°			65°			
m	t	t	t	t	t	t	t	t	t	t	t	t	t	t	t	t	m	
26	87,0	-	-	-	-	-	-	-	-	-	-	-	-	-	-	-	26	
28	80,5	-	-	78,0	-	-	-	-	-	-	-	-	-	-	-	-	28	
30	74,5	-	-	72,5	-	-	70,0	-	-	-	-	-	-	-	-	-	30	
34	63,5	-	-	63,0	-	-	61,0	-	-	59,0	-	-	57,0	-	-	-	34	
38	54,5	-	-	53,5	-	-	53,0	-	-	52,0	-	-	50,0	-	-	-	38	
42	47,3	-	-	46,7	-	-	45,8	-	-	45,5	-	-	44,4	-	-	-	42	
44	44,4	37,8	-	43,8	-	-	42,9	-	-	42,6	-	-	41,6	-	-	-	44	
46	41,5	35,4	-	41,0	34,7	-	40,0	-	-	39,8	-	-	38,8	-	-	-	46	
50	36,7	31,1	-	36,2	30,4	-	35,3	29,2	-	35,0	-	-	34,1	-	-	-	50	
52	34,7	29,3	-	34,2	28,5	-	33,3	27,3	-	33,0	26,8	-	32,1	-	-	-	52	
54	32,7	27,5	-	32,2	26,7	-	31,3	25,5	-	31,0	25,0	-	30,1	23,8	-	-	54	
58	29,4	24,3	-	28,8	23,5	-	27,9	22,3	-	27,6	21,9	-	26,7	20,6	-	-	58	
62	26,5	21,6	16,6	25,9	20,8	15,7	25,0	19,6	-	24,7	19,2	-	23,7	18,0	-	-	62	
66	-	19,3	14,6	23,4	18,5	13,7	22,4	17,3	12,4	22,0	16,8	-	21,0	15,6	-	-	66	
69	-	17,8	13,3	21,7	17,0	12,3	20,6	15,7	11,0	20,2	15,3	-	19,2	14,1	-	-	69	
70	-	17,3	12,9	-	16,5	11,9	20,1	15,2	10,6	19,7	14,8	10,1	18,6	13,6	-	-	70	
74	-	-	11,3	-	14,7	10,4	18,1	13,5	9,1	17,6	13,0	8,5	16,5	11,8	7,2	-	74	
76	-	-	10,6	-	13,9	9,7	-	12,7	8,4	16,7	12,2	7,8	15,6	11,0	6,5	-	76	
78	-	-	10,0	-	-	9,0	-	11,9	7,7	15,8	11,4	7,2	14,7	10,2	5,9	-	78	
82	-	-	-	-	-	7,8	-	10,5	6,5	-	10,0	5,9	13,1	8,8	4,7	-	82	
84	-	-	-	-	-	-	-	-	5,9	-	9,3	5,4	12,3	8,1	4,1	-	84	
86	-	-	-	-	-	-	-	-	5,5	-	8,7	4,9	11,6	7,5	-	-	86	
88	-	-	-	-	-	-	-	-	5,0	-	8,1	4,3	-	6,9	-	-	88	
89	-	-	-	-	-	-	-	-	4,7	-	-	4,1	-	6,6	-	-	89	
90	-	-	-	-	-	-	-	-	4,5	-	-	-	-	6,4	-	-	90	
94	-	-	-	-	-	-	-	-	-	-	-	-	-	5,4	-	-	94	

Main boom angle 85°, 75° and 65°, capacities for intermediate boom positions are calculated by the crane control system IC-1  
 Hauptauslegerwinkel 85°, 75° und 65°, Traglasten für Zwischenstellungen des Hauptauslegers werden von der Kransteuerung IC-1 berechnet  
 Jarret de flèche principale 85°, 75° et 65°, le système de commande de la grue IC-1 calcule les charges pour les positions intermédiaires de la flèche  
 Inclinazione braccio base 85°, 75° e 65°, capacità per posizioni intermedie del braccio sono calcolate dal sistema di controllo della gru IC-1  
 Ângulo de pluma principal 85°, 75° y 65° las capacidades para posiciones de pluma intermedias son calculadas por el sistema de control de grúa IC-1  
 Ângulos da lança principal 85°, 75° e 65°; as capacidades para posições da lança intermediária são calculadas pelo sistema de controle da grua IC-1  
 Грузоподъемность при углах подъема главной стрелы 85°, 75° и 65°, грузоподъемность в промежуточных положениях стрелы рассчитывается системой управления краном IC-1

# Operation

SW

Einsatz · Utilisation · Funzionamento · Uso ·  
Operação · Эксплуатация

180 t + 60 t		8,40 m			9.8 m/s			360°			EN13000							
48 m																		
24 m				30 m			36 m			42 m			48 m			54 m		
85° 75° 65°				85° 75° 65°			85° 75° 65°			85° 75° 65°			85° 75° 65°			85° 75° 65°		
m	t	t	t	t	t	t	t	t	t	t	t	t	t	t	t	t	t	t
16	166,0	-	-	-	-	-	-	-	-	-	-	-	-	-	-	-	-	-
18	148,0	-	-	143,0	-	-	-	-	-	-	-	-	-	-	-	-	-	-
20	133,0	-	-	129,0	-	-	125,0	-	-	-	-	-	-	-	-	-	-	-
22	119,0	-	-	117,0	-	-	113,0	-	-	109,0	-	-	-	-	-	-	-	-
24	106,0	-	-	106,0	-	-	104,0	-	-	100,0	-	-	97,5	-	-	-	-	-
26	95,5	-	-	95,0	-	-	94,5	-	-	92,5	-	-	89,5	-	-	86,5	-	-
28	86,5	76,5	-	86,0	-	-	85,5	-	-	84,5	-	-	83,0	-	-	80,5	-	-
29	82,5	73,0	-	82,2	-	-	81,7	-	-	80,7	-	-	79,7	-	-	77,5	-	-
30	-	69,5	-	78,5	-	-	78,0	-	-	77,0	-	-	76,5	-	-	74,5	-	-
32	-	64,2	-	72,7	63,0	-	72,0	-	-	71,2	-	-	70,5	-	-	69,0	-	-
34	-	59,0	-	67,0	58,0	-	66,0	57,0	-	65,5	-	-	64,5	-	-	63,5	-	-
36	-	55,0	-	-	54,0	-	61,5	53,1	-	60,7	51,5	-	60,0	-	-	59,0	-	-
38	-	51,0	-	-	50,0	-	57,0	49,3	-	56,0	48,1	-	55,5	-	-	54,5	-	-
40	-	-	-	-	46,9	-	-	46,1	-	52,6	45,0	-	52,0	43,9	-	51,1	-	-
42	-	-	38,3	-	43,9	-	-	43,0	-	49,2	41,9	-	48,5	40,9	-	47,7	39,9	-
44	-	-	36,0	-	41,2	34,9	-	40,4	-	46,3	39,3	-	45,6	38,4	-	44,8	37,4	-
46	-	-	33,8	-	-	32,7	-	37,9	-	43,5	36,8	-	42,8	35,9	-	41,9	34,9	-
48	-	-	-	-	-	30,8	-	35,7	29,5	-	34,7	-	40,4	33,8	-	39,5	32,8	-
49	-	-	-	-	-	29,8	-	34,7	28,6	-	33,7	-	39,2	32,8	-	38,3	31,8	-
50	-	-	-	-	-	28,9	-	-	27,7	-	32,7	26,2	38,1	31,8	-	37,2	30,8	-
54	-	-	-	-	-	-	-	-	24,6	-	29,2	23,1	-	28,3	21,9	33,3	27,2	-
58	-	-	-	-	-	-	-	-	-	-	-	20,5	-	25,3	19,3	29,9	24,1	17,9
60	-	-	-	-	-	-	-	-	-	-	-	19,4	-	23,9	18,2	-	22,8	16,8
62	-	-	-	-	-	-	-	-	-	-	-	18,3	-	-	17,1	-	21,5	15,7
66	-	-	-	-	-	-	-	-	-	-	-	-	-	-	15,2	-	19,2	13,8
70	-	-	-	-	-	-	-	-	-	-	-	-	-	-	-	-	-	12,2
74	-	-	-	-	-	-	-	-	-	-	-	-	-	-	-	-	-	10,8

60 m				66 m			72 m			78 m			84 m			
85° 75° 65°				85° 75° 65°			85° 75° 65°			85° 75° 65°			85° 75° 65°			
m	t	t	t	t	t	t	t	t	t	t	t	t	t	t	t	m
28	77,5	-	-	-	-	-	-	-	-	-	-	-	-	-	-	28
30	72,0	-	-	70,0	-	-	-	-	-	-	-	-	-	-	-	30
34	63,0	-	-	61,0	-	-	59,0	-	-	57,0	-	-	53,0	-	-	34
38	54,0	-	-	53,0	-	-	51,5	-	-	50,0	-	-	48,4	-	-	38
42	47,0	-	-	46,2	-	-	45,6	-	-	44,6	-	-	42,7	-	-	42
46	41,3	34,0	-	40,5	-	-	39,8	-	-	39,3	-	-	38,0	-	-	46
48	38,9	31,9	-	38,1	30,7	-	37,4	-	-	36,9	-	-	35,8	-	-	48
50	36,5	29,8	-	35,7	28,7	-	35,1	27,7	-	34,5	-	-	33,6	-	-	50
54	32,6	26,2	-	31,8	25,1	-	31,1	24,2	-	30,6	23,3	-	29,6	-	-	54
56	30,9	24,6	-	30,1	23,5	-	29,4	22,6	-	28,9	21,8	-	27,9	20,5	-	56
58	29,2	23,1	-	28,4	22,0	-	27,8	21,1	-	27,2	20,3	-	26,3	19,1	-	58
62	26,3	20,5	14,6	25,5	19,4	-	24,9	18,5	-	24,3	17,7	-	23,2	16,5	-	62
66	-	18,2	12,7	23,0	17,2	11,5	22,3	16,3	-	21,6	15,5	-	20,5	14,2	-	66
70	-	16,3	11,1	20,8	15,2	9,9	20,0	14,3	8,8	19,3	13,5	-	18,2	12,3	-	70
72	-	15,4	10,3	-	14,3	9,1	18,9	13,4	8,1	18,2	12,6	-	17,1	11,4	-	72
74	-	-	9,6	-	13,5	8,4	17,9	12,5	7,4	17,2	11,7	6,5	16,1	10,5	-	74
78	-	-	8,3	-	12,0	7,2	-	11,0	6,1	15,4	10,2	5,2	14,3	9,0	-	78
82	-	-	-	-	-	6,0	-	9,6	5,0	13,8	8,8	4,1	12,7	7,6	-	82
84	-	-	-	-	-	5,5	-	9,0	4,4	-	8,2	-	12,0	7,0	-	84
85	-	-	-	-	-	5,3	-	-	4,2	-	7,9	-	11,6	6,7	-	85
86	-	-	-	-	-	5,1	-	-	-	-	7,6	-	11,3	6,4	-	86
90	-	-	-	-	-	-	-	-	-	-	6,6	-	-	5,3	-	90
94	-	-	-	-	-	-	-	-	-	-	-	-	-	4,4	-	94
95	-	-	-	-	-	-	-	-	-	-	-	-	-	4,1	-	95

For explanations see page 75 · Bemerkungen siehe Seite 75 · Pour plus de détails, voir page 75 · Per spiegazioni vedere a pagina 75 · Véase página 75 para más información · Para explicações, ver página 75 · Объяснения см. на стр. 75

# Operation

Einsatz · Utilisation · Funzionamento · Uso ·  
Operação · Эксплуатация

180 t + 60 t		8,40 m		9.8 m/s		360°		EN13000										
54 m																		
24 m 30 m 36 m 42 m 48 m 54 m																		
85° 75° 65° 85° 75° 65° 85° 75° 65° 85° 75° 65° 85° 75° 65° 85° 75° 65°																		
m	t	t	t	t	t	t	t	t	t	t	t	t	t	t	t	t	t	t
16	160,0	-	-	-	-	-	-	-	-	-	-	-	-	-	-	-	-	-
18	142,0	-	-	137,0	-	-	-	-	-	-	-	-	-	-	-	-	-	-
20	128,0	-	-	124,0	-	-	120,0	-	-	-	-	-	-	-	-	-	-	-
22	117,0	-	-	113,0	-	-	109,0	-	-	106,0	-	-	-	-	-	-	-	-
24	105,0	-	-	104,0	-	-	100,0	-	-	97,0	-	-	94,0	-	-	-	-	-
26	95,0	-	-	94,5	-	-	93,0	-	-	89,5	-	-	86,5	-	-	83,5	-	-
28	86,0	-	-	85,5	-	-	85,0	-	-	83,0	-	-	80,5	-	-	77,5	-	-
30	78,5	67,5	-	78,0	-	-	77,5	-	-	76,5	-	-	75,0	-	-	72,0	-	-
32	-	62,2	-	72,2	61,0	-	71,5	-	-	70,7	-	-	69,5	-	-	67,5	-	-
34	-	57,0	-	66,5	56,5	-	65,5	-	-	65,0	-	-	64,0	-	-	63,0	-	-
36	-	53,1	-	-	52,5	-	61,0	51,0	-	60,5	-	-	59,5	-	-	58,5	-	-
38	-	49,2	-	-	48,6	-	56,5	47,7	-	56,0	46,5	-	55,0	-	-	54,0	-	-
39	-	47,5	-	-	47,0	-	54,8	46,1	-	54,2	44,9	-	53,2	-	-	52,2	-	-
42	-	-	35,4	-	42,4	-	49,7	41,6	-	48,9	40,4	-	48,0	39,2	-	47,1	-	-
44	-	-	33,2	-	39,8	-	-	39,1	-	46,0	37,9	-	45,1	36,7	-	44,2	35,6	-
46	-	-	31,0	-	-	30,1	-	36,6	-	43,2	35,5	-	42,3	34,3	-	41,4	33,2	-
50	-	-	-	-	-	26,5	-	32,5	25,3	-	31,5	-	37,6	30,3	-	36,7	29,1	-
54	-	-	-	-	-	23,5	-	-	22,3	-	28,1	20,8	-	26,8	-	32,8	25,6	-
56	-	-	-	-	-	-	-	-	21,0	-	26,5	19,6	-	25,3	-	31,1	24,1	-
58	-	-	-	-	-	-	-	-	19,8	-	-	18,4	-	23,8	16,9	29,5	22,6	-
62	-	-	-	-	-	-	-	-	-	-	-	16,3	-	21,3	14,8	-	20,1	13,5
66	-	-	-	-	-	-	-	-	-	-	-	14,5	-	-	13,0	-	17,9	11,7
68	-	-	-	-	-	-	-	-	-	-	-	-	-	12,2	-	17,0	10,9	-
70	-	-	-	-	-	-	-	-	-	-	-	-	-	11,5	-	-	10,2	-
74	-	-	-	-	-	-	-	-	-	-	-	-	-	-	-	-	-	8,8

60 m 66 m 72 m 78 m 84 m										
85° 75° 65° 85° 75° 65° 85° 75° 65° 85° 75° 65°										
m	t	t	t	t	t	t	t	t	t	m
28	75,0	-	-	-	-	-	-	-	-	28
30	69,5	-	-	67,5	-	-	-	-	-	30
34	61,0	-	-	59,0	-	-	56,5	-	-	34
38	53,5	-	-	52,0	-	-	50,0	-	-	38
42	46,5	-	-	45,7	-	-	44,3	-	-	42
46	40,8	32,2	-	40,0	-	-	39,3	-	-	46
50	36,1	28,1	-	35,3	26,9	-	34,6	-	-	50
52	34,1	26,3	-	33,3	25,1	-	32,6	24,2	-	52
54	32,1	24,6	-	31,3	23,4	-	30,7	22,5	-	54
56	30,4	23,1	-	29,6	21,9	-	29,0	21,0	-	56
58	28,8	21,6	-	28,0	20,5	-	27,4	19,6	-	58
62	25,9	19,1	-	25,1	18,0	-	24,5	17,1	-	62
66	-	16,9	10,6	22,6	15,8	-	21,9	14,9	-	66
70	-	15,0	9,0	20,4	13,9	7,8	19,5	13,0	-	70
74	-	13,4	7,7	-	12,2	6,5	17,5	11,3	5,4	74
78	-	-	6,5	-	10,8	5,3	-	9,8	4,2	78
80	-	-	6,0	-	10,1	4,7	-	9,2	-	80
82	-	-	5,5	-	-	4,2	-	8,5	-	82
83	-	-	-	-	-	4,0	-	8,2	-	83
86	-	-	-	-	-	-	-	7,4	-	86
90	-	-	-	-	-	-	-	-	5,5	90
91	-	-	-	-	-	-	-	-	5,3	91
92	-	-	-	-	-	-	-	-	-	92

Main boom angle 85°, 75° and 65°, capacities for intermediate boom positions are calculated by the crane control system IC-1  
 Hauptauslegerwinkel 85°, 75° und 65°, Traglasten für Zwischenstellungen des Hauptauslegers werden von der Kransteuerung IC-1 berechnet  
 Jarret de flèche principale 85°, 75° et 65°, le système de commande de la grue IC-1 calcule les charges pour les positions intermédiaires de la flèche  
 Inclinazione braccio base 85°, 75° e 65°, capacità per posizioni intermedie del braccio sono calcolate dal sistema di controllo della gru IC-1  
 Ângulo de pluma principal 85°, 75° y 65° las capacidades para posiciones de pluma intermedias son calculadas por el sistema de control de grúa IC-1  
 Ângulos da lança principal 85°, 75° e 65°; as capacidades para posições da lança intermediária são calculadas pelo sistema de controle da grua IC-1  
 Грузоподъемность при углах подъема главной стрелы 85°, 75° и 65°, грузоподъемность в промежуточных положениях стрелы рассчитывается системой управления краном IC-1

# Operation



Einsatz · Utilisation · Funzionamento · Uso ·  
Operação · Эксплуатация

180 t + 60 t		8,40 m			9.8 m/s			360°			EN13000							
60 m																		
24 m				30 m			36 m			42 m			48 m			54 m		
85° 75° 65°				85° 75° 65°			85° 75° 65°			85° 75° 65°			85° 75° 65°			85° 75° 65°		
m	t	t	t	t	t	t	t	t	t	t	t	t	t	t	t	t	t	t
18	137,0	-	-	132,0	-	-	-	-	-	-	-	-	-	-	-	-	-	-
20	124,0	-	-	119,0	-	-	116,0	-	-	-	-	-	-	-	-	-	-	-
22	113,0	-	-	109,0	-	-	105,0	-	-	102,0	-	-	-	-	-	-	-	-
24	104,0	-	-	100,0	-	-	97,0	-	-	93,5	-	-	90,5	-	-	-	-	-
26	94,5	-	-	92,5	-	-	89,5	-	-	86,5	-	-	83,5	-	-	80,5	-	-
28	85,5	-	-	85,0	-	-	83,0	-	-	80,0	-	-	77,5	-	-	75,0	-	-
30	78,0	-	-	77,5	-	-	77,0	-	-	74,5	-	-	72,0	-	-	69,5	-	-
32	-	60,0	-	71,5	-	-	71,0	-	-	69,2	-	-	67,5	-	-	65,2	-	-
34	-	55,5	-	65,5	54,0	-	65,0	-	-	64,0	-	-	63,0	-	-	61,0	-	-
38	-	47,8	-	-	46,5	-	56,0	45,6	-	55,0	-	-	54,5	-	-	53,5	-	-
40	-	44,6	-	-	43,5	-	52,5	42,6	-	51,6	41,3	-	51,0	-	-	50,0	-	-
42	-	-	-	-	40,6	-	49,1	39,6	-	48,3	38,5	-	47,6	37,5	-	46,5	-	-
46	-	-	28,5	-	35,7	-	-	34,9	-	42,6	33,8	-	42,0	32,7	-	40,9	31,1	-
50	-	-	25,1	-	-	23,5	-	31,0	-	-	29,7	-	37,3	28,6	-	36,2	27,1	-
52	-	-	-	-	-	22,1	-	29,2	-	-	28,0	-	35,3	26,9	-	34,2	25,4	-
54	-	-	-	-	-	20,7	-	-	19,5	-	26,3	-	33,4	25,3	-	32,3	23,8	-
58	-	-	-	-	-	-	-	-	17,2	-	23,5	15,7	-	22,4	-	29,0	20,9	-
62	-	-	-	-	-	-	-	-	15,2	-	-	13,8	-	20,0	12,5	-	18,5	-
64	-	-	-	-	-	-	-	-	-	-	-	12,9	-	18,9	11,7	-	17,4	-
66	-	-	-	-	-	-	-	-	-	-	-	12,1	-	-	10,9	-	16,4	9,3
70	-	-	-	-	-	-	-	-	-	-	-	-	-	-	9,5	-	14,6	7,8
74	-	-	-	-	-	-	-	-	-	-	-	-	-	-	8,2	-	-	6,6
78	-	-	-	-	-	-	-	-	-	-	-	-	-	-	-	-	-	5,6

60 m				66 m			72 m			78 m			84 m		
85° 75° 65°				85° 75° 65°			85° 75° 65°			85° 75° 65°			85° 75° 65°		
m	t	t	t	t	t	t	t	t	t	t	t	t	t	t	m
28	72,0	-	-	-	-	-	-	-	-	-	-	-	-	-	28
30	67,0	-	-	65,0	-	-	-	-	-	-	-	-	-	-	30
34	58,5	-	-	56,5	-	-	54,5	-	-	50,0	-	-	-	-	34
38	51,5	-	-	50,0	-	-	48,1	-	-	46,6	-	-	44,0	-	38
42	45,9	-	-	44,5	-	-	42,6	-	-	41,3	-	-	39,4	-	42
46	40,2	-	-	39,4	-	-	38,0	-	-	36,7	-	-	35,0	-	46
48	37,9	28,0	-	37,0	-	-	36,0	-	-	34,8	-	-	33,1	-	48
50	35,6	26,1	-	34,7	-	-	34,1	-	-	32,9	-	-	31,2	-	50
52	33,6	24,4	-	32,7	23,2	-	32,1	-	-	31,2	-	-	29,5	-	52
54	31,7	22,8	-	30,8	21,6	-	30,2	20,6	-	29,5	-	-	27,9	-	54
56	30,0	21,3	-	29,1	20,2	-	28,5	19,2	-	27,9	18,3	-	26,4	-	56
58	28,3	19,9	-	27,5	18,8	-	26,9	17,8	-	26,3	17,0	-	25,0	-	58
60	26,9	18,7	-	26,1	17,6	-	25,4	16,6	-	24,8	15,8	-	23,7	14,7	60
62	25,5	17,5	-	24,7	16,4	-	24,0	15,5	-	23,3	14,6	-	22,5	13,7	62
66	-	15,4	8,1	22,1	14,3	-	21,4	13,4	-	20,7	12,5	-	20,0	11,7	66
70	-	13,6	6,7	19,9	12,5	5,4	19,1	11,6	-	18,4	10,7	-	17,7	9,9	70
74	-	12,0	5,5	-	10,9	4,2	17,1	10,0	-	16,4	9,1	-	15,7	8,3	74
76	-	11,3	4,9	-	10,2	-	-	9,2	-	15,5	8,4	-	14,8	7,6	76
78	-	-	4,4	-	9,5	-	-	8,5	-	14,6	7,7	-	13,9	6,9	78
79	-	-	4,2	-	9,2	-	-	8,2	-	14,2	7,4	-	13,5	6,5	79
81	-	-	-	-	8,6	-	-	7,6	-	13,4	6,8	-	12,7	5,9	81
82	-	-	-	-	-	-	-	7,3	-	13,0	6,5	-	12,3	5,6	82
86	-	-	-	-	-	-	-	6,2	-	-	5,3	-	10,8	4,5	86
87	-	-	-	-	-	-	-	-	-	-	5,0	-	-	4,2	87
90	-	-	-	-	-	-	-	-	-	-	4,4	-	-	-	90
91	-	-	-	-	-	-	-	-	-	-	4,1	-	-	-	91

Main boom angle 85°, 75° and 65°, capacities for intermediate boom positions are calculated by the crane control system IC-1  
 Hauptauslegerwinkel 85°, 75° und 65°, Traglasten für Zwischenstellungen des Hauptauslegers werden von der Kransteuerung IC-1 berechnet  
 Jarret de flèche principale 85°, 75° et 65°, le système de commande de la grue IC-1 calcule les charges pour les positions intermédiaires de la flèche  
 Inclinazione braccio base 85°, 75° e 65°, capacità per posizioni intermedie del braccio sono calcolate dal sistema di controllo della gru IC-1  
 Ângulo de pluma principal 85°, 75° y 65° las capacidades para posiciones de pluma intermedias son calculadas por el sistema de control de grúa IC-1  
 Ângulos da lança principal 85°, 75° e 65°; as capacidades para posições da lança intermediária são calculadas pelo sistema de controle da grua IC-1  
 Грузоподъемность при углах подъема главной стрелы 85°, 75° и 65°, грузоподъемность в промежуточных положениях стрелы рассчитывается системой управления краном IC-1

# Operation

SW

Einsatz · Utilisation · Funzionamento · Uso ·  
Operação · Эксплуатация

180 t + 60 t		8,40 m			9.8 m/s			360°			EN13000								
66 m																			
		24 m			30 m			36 m			42 m			48 m			54 m		
		85°	75°	65°	85°	75°	65°	85°	75°	65°	85°	75°	65°	85°	75°	65°	85°	75°	65°
m	t	t	t	t	t	t	t	t	t	t	t	t	t	t	t	t	t	t	t
18	132,0	-	-	-	-	-	-	-	-	-	-	-	-	-	-	-	-	-	-
20	119,0	-	-	115,0	-	-	105,0	-	-	-	-	-	-	-	-	-	-	-	-
22	109,0	-	-	105,0	-	-	102,0	-	-	-	-	-	-	-	-	-	-	-	-
24	100,0	-	-	97,0	-	-	93,5	-	-	90,5	-	-	-	-	-	-	-	-	-
26	93,0	-	-	89,5	-	-	86,5	-	-	83,5	-	-	80,5	-	-	-	-	-	-
28	85,0	-	-	83,0	-	-	80,5	-	-	77,5	-	-	75,0	-	-	72,0	-	-	-
30	77,5	-	-	77,0	-	-	75,0	-	-	72,5	-	-	70,0	-	-	67,0	-	-	-
32	-	57,5	-	71,0	-	-	69,7	-	-	68,0	-	-	65,5	-	-	62,7	-	-	-
34	-	53,0	-	65,0	-	-	64,5	-	-	63,5	-	-	61,0	-	-	58,5	-	-	-
36	-	49,4	-	-	48,3	-	60,0	-	-	59,2	-	-	57,5	-	-	55,2	-	-	-
38	-	45,9	-	-	44,9	-	55,5	43,9	-	55,0	-	-	54,0	-	-	52,0	-	-	-
42	-	40,0	-	-	39,1	-	48,8	38,2	-	48,0	36,9	-	47,0	-	-	46,3	-	-	-
44	-	-	-	-	36,7	-	-	35,8	-	45,1	34,5	-	44,2	33,0	-	43,4	-	-	-
46	-	-	-	-	34,4	-	-	33,5	-	42,3	32,2	-	41,4	30,7	-	40,6	-	-	-
48	-	-	-	-	32,4	-	-	31,5	-	-	30,2	-	39,1	28,8	-	38,3	27,5	-	-
50	-	-	22,4	-	-	21,0	-	29,5	-	-	28,3	-	36,8	26,9	-	36,0	25,7	-	-
53	-	-	20,4	-	-	19,0	-	27,0	-	-	25,8	-	33,8	24,4	-	33,0	23,2	-	-
54	-	-	-	-	-	18,4	-	26,2	17,2	-	25,0	-	32,9	23,6	-	32,1	22,4	-	-
58	-	-	-	-	-	16,2	-	-	15,0	-	22,2	13,5	-	20,9	-	28,8	19,7	-	-
60	-	-	-	-	-	-	-	-	14,1	-	21,0	12,6	-	19,7	-	-	18,5	-	-
62	-	-	-	-	-	-	-	-	13,2	-	-	11,8	-	18,5	10,2	-	17,4	-	-
66	-	-	-	-	-	-	-	-	-	-	-	10,2	-	16,5	8,7	-	15,3	7,4	-
70	-	-	-	-	-	-	-	-	-	-	-	8,9	-	-	7,4	-	13,6	6,1	-
71	-	-	-	-	-	-	-	-	-	-	-	-	-	-	7,1	-	13,2	5,8	-
74	-	-	-	-	-	-	-	-	-	-	-	-	-	-	6,3	-	-	4,9	-
77	-	-	-	-	-	-	-	-	-	-	-	-	-	-	-	-	-	4,2	-

		60 m			66 m			72 m			78 m			84 m			
		85°	75°	65°	85°	75°	65°	85°	75°	65°	85°	75°	65°	85°	75°	65°	
m	t	t	t	t	t	t	t	t	t	t	t	t	t	t	t	t	m
28	66,0	-	-	-	-	-	-	-	-	-	-	-	-	-	-	-	28
30	64,5	-	-	58,0	-	-	-	-	-	-	-	-	-	-	-	-	30
34	56,5	-	-	54,5	-	-	51,0	-	-	44,0	-	-	-	-	-	-	34
38	50,0	-	-	48,3	-	-	46,3	-	-	44,0	-	-	39,0	-	-	-	38
42	44,6	-	-	42,9	-	-	41,0	-	-	39,7	-	-	37,8	-	-	-	42
46	39,7	-	-	38,3	-	-	36,6	-	-	35,3	-	-	33,5	-	-	-	46
50	35,0	24,2	-	34,5	-	-	32,7	-	-	31,5	-	-	29,9	-	-	-	50
52	33,1	22,6	-	32,6	21,8	-	31,1	-	-	29,9	-	-	28,3	-	-	-	52
54	31,2	21,1	-	30,7	20,2	-	29,5	-	-	28,3	-	-	26,7	-	-	-	54
56	29,5	19,7	-	29,0	18,9	-	27,9	17,5	-	26,9	-	-	25,3	-	-	-	56
58	27,9	18,3	-	27,4	17,6	-	26,4	16,2	-	25,5	15,3	-	23,9	-	-	-	58
62	25,1	16,0	-	24,6	15,2	-	23,5	13,9	-	23,0	13,4	-	21,4	11,7	-	-	62
66	22,6	14,0	-	22,0	13,2	-	20,9	11,9	-	20,6	11,5	-	19,2	10,1	-	-	66
70	-	12,3	-	19,7	11,5	-	18,6	10,2	-	18,3	9,8	-	17,3	8,5	-	-	70
74	-	10,7	-	-	9,9	-	16,6	8,7	-	16,3	8,2	-	15,2	7,0	-	-	74
76	-	10,1	-	-	9,2	-	15,7	8,0	-	15,4	7,5	-	14,3	6,2	-	-	76
77	-	-	-	-	8,9	-	15,3	7,6	-	14,9	7,2	-	13,9	5,9	-	-	77
78	-	-	-	-	8,6	-	-	7,3	-	14,5	6,9	-	13,5	5,6	-	-	78
82	-	-	-	-	7,4	-	-	6,1	-	12,9	5,7	-	11,9	4,4	-	-	82
83	-	-	-	-	-	-	-	5,8	-	-	5,4	-	11,5	4,2	-	-	83
86	-	-	-	-	-	-	-	5,1	-	-	4,6	-	10,4	-	-	-	86
88	-	-	-	-	-	-	-	4,6	-	-	4,1	-	-	-	-	-	88

Main boom angle 85°, 75° and 65°, capacities for intermediate boom positions are calculated by the crane control system IC-1  
Hauptauslegerwinkel 85°, 75° und 65°, Traglasten für Zwischenstellungen des Hauptauslegers werden von der Kransteuerung IC-1 berechnet  
Jarret de flèche principale 85°, 75° et 65°, le système de commande de la grue IC-1 calcule les charges pour les positions intermédiaires de la flèche  
Inclinazione braccio base 85°, 75° e 65°, capacità per posizioni intermedie del braccio sono calcolate dal sistema di controllo della gru IC-1  
Ángulo de pluma principal 85°, 75° y 65° las capacidades para posiciones de pluma intermedias son calculadas por el sistema de control de grúa IC-1  
Ángulos da lança principal 85°, 75° e 65°; as capacidades para posições da lança intermediária são calculadas pelo sistema de controle da grua IC-1  
Грузоподъемность при углах подъема главной стрелы 85°, 75° и 65°, грузоподъемность в промежуточных положениях стрелы рассчитывается системой управления краном IC-1

# Operation

Einsatz · Utilisation · Funzionamento · Uso ·  
Operação · Эксплуатация

SWSL, SFSL

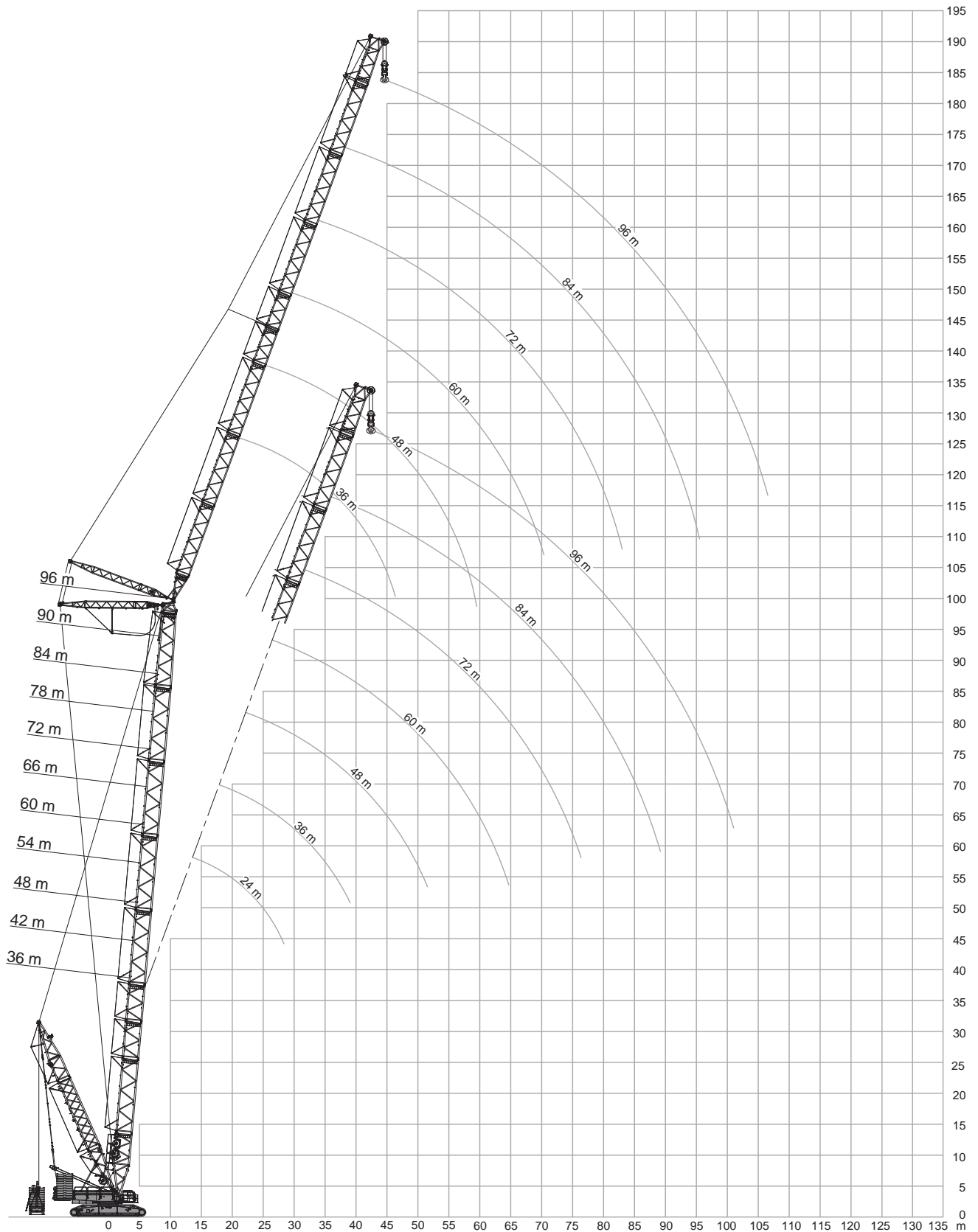



# Operation

Einsatz · Utilisation · Funzionamento · Uso ·  
Operação · Эксплуатация

# SWSL, SFSL

180 t + 60 t 11-15 m 8,40 m 9.8 m/s 360° EN13000

36 m + 24 m		SWSL_1				SFSL_1	SWSL_2	
0 t		0 t-300 t						
m	t	85°	85°	75°	65°	55°	15°	85°
15	-	-	300,0	-	-	-	-	-
16	194,0	300,0	-	-	-	-	300,0	-
18	172,0	300,0	-	-	-	-	300,0	-
20	149,0	300,0	-	-	-	-	300,0	-
22	131,0	283,0	-	-	-	-	283,0	-
24	116,0	243,0	-	-	-	-	263,0	-
25	110,0	226,5	252,0	-	-	-	254,5	-
26	104,0	210,0	243,0	-	-	-	246,0	-
28	95,0	178,0	228,0	-	-	-	231,0	-
30	-	-	214,0	-	-	-	217,0	-
34	-	-	191,0	175,0	-	-	189,0	-
38	-	-	-	162,0	-	-	161,0	-
40	-	-	-	154,0	-	-	151,5	-
42	-	-	-	-	135,0	-	142,0	-
46	-	-	-	-	127,0	-	121,0	-
50	-	-	-	-	-	-	106,0	-
54	-	-	-	-	-	-	89,5	-

36 m + 60 m		SWSL_1				SFSL_1	SWSL_2	
0 t		0 t-300 t						
m	t	85°	85°	75°	65°	55°	15°	85°
26	98,0	134,0	-	-	-	-	-	-
28	90,5	134,0	-	-	-	-	134,0	-
30	82,5	134,0	-	-	-	-	133,0	-
34	69,5	128,0	-	-	-	-	133,0	-
38	59,5	119,0	-	-	-	-	130,0	-
42	51,5	110,0	117,0	-	-	-	124,0	-
46	45,6	100,0	112,0	-	-	-	116,0	-
50	40,4	89,5	102,0	-	-	-	105,0	-
54	36,1	78,0	96,0	-	-	-	94,0	-
56	34,3	73,0	92,0	86,5	-	-	90,2	-
58	32,5	68,0	88,0	86,5	-	-	86,5	-
62	29,5	57,5	77,5	80,0	-	-	81,5	-
66	-	-	67,5	73,5	-	-	76,5	-
69	-	-	60,0	69,7	-	-	72,0	-
70	-	-	-	68,5	68,5	-	70,5	-
74	-	-	-	63,5	65,5	-	62,5	-
75	-	-	-	62,5	64,5	-	60,7	-
78	-	-	-	-	61,5	-	57,0	-
80	-	-	-	-	59,5	-	53,7	-
82	-	-	-	-	-	-	50,5	-
86	-	-	-	-	-	-	43,9	-
90	-	-	-	-	-	-	38,9	-

36 m + 36 m		t	t	t	t	t	t
18	161,0	257,0	-	-	-	-	-
20	145,0	257,0	-	-	-	253,0	-
22	129,0	253,0	-	-	-	249,0	-
24	114,0	239,0	-	-	-	245,0	-
26	103,0	226,0	-	-	-	239,0	-
28	93,5	204,0	-	-	-	224,0	-
30	85,0	184,0	199,0	-	-	208,0	-
34	72,0	149,0	183,0	-	-	185,0	-
38	62,5	121,0	165,0	-	-	167,0	-
42	-	-	143,0	141,0	-	148,0	-
46	-	-	115,0	129,0	-	129,0	-
50	-	-	-	119,0	-	114,0	-
52	-	-	-	115,0	108,0	107,0	-
54	-	-	-	-	103,0	100,0	-
58	-	-	-	-	95,0	89,5	-
62	-	-	-	-	-	77,5	-
66	-	-	-	-	-	66,0	-

36 m + 72 m		t	t	t	t	t	t
30	79,0	96,0	-	-	-	-	-
33	71,1	96,0	-	-	-	95,0	-
34	68,5	96,0	-	-	-	95,0	-
38	58,5	94,0	-	-	-	94,0	-
42	50,5	91,0	-	-	-	93,0	-
46	44,5	87,0	-	-	-	91,0	-
48	41,9	85,0	87,0	-	-	89,5	-
50	39,3	83,0	86,0	-	-	88,0	-
54	35,0	79,0	84,0	-	-	83,0	-
58	31,3	72,5	81,0	-	-	78,0	-
62	28,2	64,0	78,0	-	-	73,0	-
64	26,8	60,5	74,7	67,0	-	70,5	-
66	25,4	57,0	71,5	66,5	-	68,0	-
70	23,1	50,0	64,0	64,0	-	64,0	-
74	20,9	43,0	57,0	60,5	-	61,0	-
78	-	-	50,5	57,5	57,5	57,5	-
80	-	-	47,0	55,7	56,2	55,5	-
82	-	-	-	54,0	55,0	53,5	-
86	-	-	-	50,0	51,5	49,4	-
90	-	-	-	-	48,4	43,8	-
92	-	-	-	-	46,9	41,1	-
94	-	-	-	-	-	38,4	-
98	-	-	-	-	-	34,6	-
102	-	-	-	-	-	29,7	-

36 m + 48 m		t	t	t	t	t	t
22	123,0	187,0	-	-	-	-	-
24	113,0	187,0	-	-	-	186,0	-
26	102,0	187,0	-	-	-	185,0	-
28	92,0	180,0	-	-	-	183,0	-
30	84,0	172,0	-	-	-	181,0	-
34	71,0	156,0	-	-	-	164,0	-
36	66,0	145,5	153,0	-	-	156,5	-
38	61,0	135,0	153,0	-	-	149,0	-
42	53,5	115,0	135,0	-	-	138,0	-
46	47,3	98,5	120,0	-	-	126,0	-
50	42,3	83,0	109,0	112,0	-	115,0	-
54	-	-	96,5	104,0	-	103,0	-
58	-	-	81,0	97,0	-	94,0	-
60	-	-	-	93,5	86,5	89,0	-
62	-	-	-	90,0	85,5	84,0	-
64	-	-	-	85,5	82,2	79,0	-
66	-	-	-	-	79,0	75,0	-
68	-	-	-	-	76,5	71,0	-
70	-	-	-	-	-	67,0	-
74	-	-	-	-	-	58,5	-
78	-	-	-	-	-	50,5	-

0 t 50 t 100 t 150 t 200 t 250 t 300 t

For explanations see page 80 · Bemerkungen siehe Seite 80 ·  
Pour plus de détails, voir page 80 · Per spiegazioni vedere a  
pagina 80 · Véase página 80 para más información ·  
Para explicações, ver página 80 · Объяснения см. на стр. 80



# Operation

Einsatz · Utilisation · Funzionamento · Uso ·  
Operação · Эксплуатация

# SWSL, SFSL

180 t + 60 t		11-15 m		8,40 m		9.8 m/s		360°		EN13000	
<b>36 m + 84 m</b>											
SWSL_1   SFSL_1   SWSL_2											
0 t   0 t-300 t											
85°   85°   75°   65°   55°   15°   85°											
m	t	t	t	t	t	t	t	t	t	t	t
34	65,0	69,0	-	-	-	-	-	-	-	-	-
37	59,0	69,0	-	-	-	-	-	-	69,0	-	-
38	57,0	69,0	-	-	-	-	-	-	69,0	-	-
42	49,9	68,0	-	-	-	-	-	-	68,0	-	-
46	43,5	68,0	-	-	-	-	-	-	68,0	-	-
50	38,3	67,0	-	-	-	-	-	-	67,0	-	-
54	34,0	66,0	63,0	-	-	-	-	-	66,0	-	-
58	30,3	65,0	63,0	-	-	-	-	-	64,0	-	-
62	27,1	63,0	62,0	-	-	-	-	-	62,0	-	-
66	24,3	59,0	61,0	-	-	-	-	-	60,0	-	-
70	21,8	53,0	60,0	-	-	-	-	-	57,0	-	-
72	20,6	50,5	59,5	50,0	-	-	-	-	56,0	-	-
74	19,5	48,0	59,0	50,0	-	-	-	-	55,0	-	-
78	17,5	42,8	53,0	49,9	-	-	-	-	52,0	-	-
82	15,8	37,7	48,0	48,4	-	-	-	-	50,0	-	-
86	14,2	32,3	43,4	46,7	-	-	-	-	46,0	-	-
88	-	-	40,9	45,7	44,1	-	-	-	44,5	-	-
90	-	-	38,4	44,7	44,1	-	-	-	43,0	-	-
92	-	-	35,8	43,6	43,8	-	-	-	41,7	-	-
94	-	-	-	42,5	43,6	-	-	-	40,4	-	-
98	-	-	-	38,4	41,1	-	-	-	36,8	-	-
102	-	-	-	-	38,6	-	-	-	33,5	-	-
104	-	-	-	-	37,5	-	-	-	31,3	-	-
106	-	-	-	-	-	-	-	-	29,6	-	-
110	-	-	-	-	-	-	-	-	26,5	-	-
114	-	-	-	-	-	-	-	-	22,1	-	-

<b>42 m + 24 m</b>											
SWSL_1   SFSL_1   SWSL_2											
0 t   0 t-300 t											
85°   85°   75°   65°   55°   15°   85°											
m	t	t	t	t	t	t	t	t	t	t	t
16	187,0	300,0	-	-	-	-	-	-	300,0	-	-
18	166,0	300,0	-	-	-	-	-	-	300,0	-	-
20	147,0	299,0	-	-	-	-	-	-	300,0	-	-
22	130,0	287,0	-	-	-	-	-	-	295,0	-	-
24	115,0	255,0	-	-	-	-	-	-	274,0	-	-
26	104,0	220,0	242,0	-	-	-	-	-	253,0	-	-
28	94,0	188,0	242,0	-	-	-	-	-	237,0	-	-
30	-	-	221,0	-	-	-	-	-	224,0	-	-
34	-	-	197,0	-	-	-	-	-	198,0	-	-
36	-	-	187,0	-	-	-	-	-	185,0	-	-
37	-	-	-	169,0	-	-	-	-	178,5	-	-
38	-	-	-	165,0	-	-	-	-	172,0	-	-
42	-	-	-	150,0	-	-	-	-	146,0	-	-
46	-	-	-	-	125,0	-	-	-	131,0	-	-
50	-	-	-	-	118,0	-	-	-	113,0	-	-
54	-	-	-	-	-	-	-	-	100,0	-	-
58	-	-	-	-	-	-	-	-	85,5	-	-
62	-	-	-	-	-	-	-	-	71,0	-	-

<b>42 m + 36 m</b>											
m	t	t	t	t	t	t	t	t	t	t	t
20	140,0	239,0	-	-	-	-	-	-	238,0	-	-
22	127,0	237,0	-	-	-	-	-	-	238,0	-	-
24	114,0	224,0	-	-	-	-	-	-	234,0	-	-
26	102,0	212,0	-	-	-	-	-	-	231,0	-	-
28	93,0	200,0	-	-	-	-	-	-	222,0	-	-
30	84,5	187,0	-	-	-	-	-	-	210,0	-	-
32	78,2	171,0	190,0	-	-	-	-	-	198,0	-	-
34	72,0	155,0	190,0	-	-	-	-	-	186,0	-	-
38	62,0	126,0	168,0	-	-	-	-	-	169,0	-	-
42	-	-	152,0	-	-	-	-	-	152,0	-	-
44	-	-	140,0	133,0	-	-	-	-	143,5	-	-
46	-	-	128,0	130,0	-	-	-	-	135,0	-	-
48	-	-	114,0	125,0	-	-	-	-	126,5	-	-
50	-	-	-	120,0	-	-	-	-	118,0	-	-
54	-	-	-	112,0	-	-	-	-	107,0	-	-
56	-	-	-	-	100,0	-	-	-	100,7	-	-
58	-	-	-	-	96,5	-	-	-	94,5	-	-
60	-	-	-	-	93,5	-	-	-	88,5	-	-
62	-	-	-	-	-	-	-	-	84,0	-	-
66	-	-	-	-	-	-	-	-	74,5	-	-
70	-	-	-	-	-	-	-	-	64,0	-	-
73	-	-	-	-	-	-	-	-	56,5	-	-

<b>36 m + 96 m</b>											
m	t	t	t	t	t	t	t	t	t	t	t
38	43,2	44,5	-	-	-	-	-	-	-	-	-
42	42,2	43,1	-	-	-	-	-	-	43,1	-	-
46	41,0	41,7	-	-	-	-	-	-	41,9	-	-
50	37,5	40,2	-	-	-	-	-	-	40,8	-	-
54	33,1	39,0	-	-	-	-	-	-	39,6	-	-
58	29,4	37,9	37,6	-	-	-	-	-	38,3	-	-
62	26,2	36,8	37,2	-	-	-	-	-	37,2	-	-
66	23,3	35,7	36,2	-	-	-	-	-	36,2	-	-
70	20,7	34,6	35,4	-	-	-	-	-	35,2	-	-
74	18,4	33,7	34,7	-	-	-	-	-	34,3	-	-
78	16,4	33,0	33,9	32,1	-	-	-	-	33,3	-	-
82	14,5	32,3	33,2	32,0	-	-	-	-	32,4	-	-
86	12,9	31,6	32,5	31,7	-	-	-	-	31,4	-	-
90	11,4	30,9	31,9	31,4	-	-	-	-	30,5	-	-
94	10,1	28,4	31,4	31,2	-	-	-	-	29,5	-	-
96	9,5	26,2	31,1	31,0	28,5	-	-	-	29,0	-	-
98	8,9	24,1	30,8	30,9	28,5	-	-	-	28,5	-	-
102	-	-	29,2	30,6	28,5	-	-	-	27,4	-	-
104	-	-	27,1	30,4	28,5	-	-	-	26,9	-	-
106	-	-	-	30,3	28,5	-	-	-	26,4	-	-
110	-	-	-	29,4	28,5	-	-	-	25,4	-	-
114	-	-	-	-	28,5	-	-	-	23,7	-	-
116	-	-	-	-	28,5	-	-	-	22,3	-	-
118	-	-	-	-	-	-	-	-	21,7	-	-
122	-	-	-	-	-	-	-	-	18,7	-	-
126	-	-	-	-	-	-	-	-	15,7	-	-

0 t		50 t	100 t	150 t	200 t	250 t	300 t
-----	--	------	-------	-------	-------	-------	-------

base 85°, 75°, 65° e 55°, capacità per posizioni intermedie del braccio sono calcolate dal sistema di controllo della gru IC-1 · Ángulo de pluma principal 85°, 75°, 65° y 55°, las capacidades para posiciones de pluma intermedias son calculadas por el sistema de control de grúa IC-1 · Ângulos da lança principal 85°, 75°, 65° e 55°, as capacidades para posições da lança intermediária são calculadas pelo sistema de controle da grua IC-1 · Грузоподъемность при углах подъема главной стрелы 85°, 75°, 65° и 55°, грузоподъемность в промежуточных положениях стрелы рассчитывается системой управления краном IC-1

# Operation

# SWSL, SFSL

Einsatz · Utilisation · Funzionamento · Uso ·  
Operação · Эксплуатация

180 t + 60 t		11-15 m		8,40 m		9.8 m/s		360°		EN13000	
42 m + 48 m		SWSL_1						SFSL_1		SWSL_2	
0 t		0 t-300 t						0 t		0 t-300 t	
85°		85°		75°		65°		55°		15°	
m	t	t	t	t	t	t	t	t	t	t	t
24	109,0	176,0	-	-	-	-	176,0	-	-	-	-
26	101,0	176,0	-	-	-	-	175,0	-	-	-	-
28	91,5	172,0	-	-	-	-	175,0	-	-	-	-
30	83,5	167,0	-	-	-	-	175,0	-	-	-	-
34	70,5	155,0	-	-	-	-	167,0	-	-	-	-
38	60,5	137,0	147,0	-	-	-	148,0	-	-	-	-
42	53,0	118,0	138,0	-	-	-	138,0	-	-	-	-
46	46,8	101,0	124,0	-	-	-	127,0	-	-	-	-
50	41,8	86,0	110,0	-	-	-	117,0	-	-	-	-
52	-	-	105,0	106,0	-	-	111,5	-	-	-	-
54	-	-	100,0	104,0	-	-	106,0	-	-	-	-
58	-	-	88,0	97,5	-	-	95,5	-	-	-	-
59	-	-	84,0	96,0	-	-	93,5	-	-	-	-
62	-	-	-	91,5	-	-	87,5	-	-	-	-
64	-	-	-	88,7	80,5	-	83,5	-	-	-	-
66	-	-	-	86,0	79,0	-	79,5	-	-	-	-
70	-	-	-	-	74,5	-	70,5	-	-	-	-
72	-	-	-	-	73,0	-	67,0	-	-	-	-
74	-	-	-	-	-	-	64,0	-	-	-	-
78	-	-	-	-	-	-	56,5	-	-	-	-
82	-	-	-	-	-	-	48,7	-	-	-	-

42 m + 72 m		SWSL_1						SFSL_1		SWSL_2	
0 t		0 t-300 t						0 t		0 t-300 t	
85°		85°		75°		65°		55°		15°	
m	t	t	t	t	t	t	t	t	t	t	t
30	77,0	91,0	-	-	-	-	91,0	-	-	-	-
34	67,0	91,0	-	-	-	-	91,0	-	-	91,0	-
38	58,0	90,0	-	-	-	-	90,0	-	-	90,0	-
42	50,5	87,0	-	-	-	-	90,0	-	-	90,0	-
46	44,3	84,0	-	-	-	-	88,0	-	-	88,0	-
50	39,1	81,0	83,0	-	-	-	87,0	-	-	87,0	-
54	34,8	77,0	82,0	-	-	-	83,0	-	-	83,0	-
58	31,2	73,0	81,0	-	-	-	78,0	-	-	78,0	-
62	28,0	66,0	78,0	-	-	-	74,0	-	-	74,0	-
66	25,3	58,0	73,0	64,5	-	-	69,0	-	-	69,0	-
70	22,9	51,5	67,0	64,0	-	-	64,0	-	-	64,0	-
74	20,7	44,8	60,0	61,5	-	-	62,0	-	-	62,0	-
78	-	-	53,5	58,5	-	-	59,0	-	-	59,0	-
82	-	-	47,0	55,5	55,0	-	55,5	-	-	55,5	-
86	-	-	-	52,5	53,5	-	51,5	-	-	51,5	-
90	-	-	-	48,1	50,0	-	47,2	-	-	47,2	-
94	-	-	-	-	47,3	-	42,5	-	-	42,5	-
96	-	-	-	-	45,9	-	40,0	-	-	40,0	-
98	-	-	-	-	-	-	37,5	-	-	37,5	-
102	-	-	-	-	-	-	32,7	-	-	32,7	-
106	-	-	-	-	-	-	29,0	-	-	29,0	-

42 m + 60 m		SWSL_1						SFSL_1		SWSL_2	
0 t		0 t-300 t						0 t		0 t-300 t	
85°		85°		75°		65°		55°		15°	
m	t	t	t	t	t	t	t	t	t	t	t
26	95,0	128,0	-	-	-	-	127,0	-	-	-	-
28	88,0	128,0	-	-	-	-	127,0	-	-	-	-
30	81,5	128,0	-	-	-	-	127,0	-	-	-	-
34	68,5	124,0	-	-	-	-	127,0	-	-	-	-
38	59,0	116,0	-	-	-	-	126,0	-	-	-	-
42	51,0	107,0	-	-	-	-	121,0	-	-	-	-
44	48,0	102,5	114,0	-	-	-	118,5	-	-	-	-
46	45,0	98,0	113,0	-	-	-	116,0	-	-	-	-
50	39,9	90,0	105,0	-	-	-	104,0	-	-	-	-
54	35,6	80,0	97,0	-	-	-	93,0	-	-	-	-
58	32,1	69,5	88,0	-	-	-	87,0	-	-	-	-
60	30,5	64,5	84,5	84,5	-	-	84,7	-	-	-	-
62	29,0	59,5	81,0	83,0	-	-	82,5	-	-	-	-
66	-	-	72,0	77,0	-	-	77,5	-	-	-	-
70	-	-	62,0	71,0	-	-	72,5	-	-	-	-
74	-	-	-	66,5	66,0	-	67,0	-	-	-	-
78	-	-	-	61,5	62,5	59,5	59,5	-	-	-	-
82	-	-	-	-	59,0	54,0	54,0	-	-	-	-
84	-	-	-	-	57,0	51,6	51,6	-	-	-	-
86	-	-	-	-	-	48,8	48,8	-	-	-	-
90	-	-	-	-	-	42,6	42,6	-	-	-	-
94	-	-	-	-	-	37,0	37,0	-	-	-	-

42 m + 84 m		SWSL_1						SFSL_1		SWSL_2	
0 t		0 t-300 t						0 t		0 t-300 t	
85°		85°		75°		65°		55°		15°	
m	t	t	t	t	t	t	t	t	t	t	t
34	63,0	66,0	-	-	-	-	66,0	-	-	-	-
38	55,5	66,0	-	-	-	-	66,0	-	-	66,0	-
42	49,3	65,0	-	-	-	-	65,0	-	-	65,0	-
46	43,1	65,0	-	-	-	-	65,0	-	-	65,0	-
50	37,9	64,0	-	-	-	-	65,0	-	-	65,0	-
54	33,6	63,0	60,0	-	-	-	64,0	-	-	64,0	-
58	29,9	62,0	60,0	-	-	-	63,0	-	-	63,0	-
62	26,7	61,0	60,0	-	-	-	61,0	-	-	61,0	-
66	23,9	60,0	60,0	-	-	-	59,0	-	-	59,0	-
70	21,4	54,0	59,0	-	-	-	57,0	-	-	57,0	-
74	19,1	49,0	58,0	48,4	-	-	55,0	-	-	55,0	-
78	17,2	43,9	56,0	48,4	-	-	53,0	-	-	53,0	-
82	15,4	38,8	50,0	48,0	-	-	49,0	-	-	49,0	-
86	13,9	33,6	45,0	46,7	-	-	45,4	-	-	45,4	-
90	-	-	40,7	45,5	42,5	-	43,1	-	-	43,1	-
94	-	-	35,6	43,4	42,5	-	40,8	-	-	40,8	-
98	-	-	-	41,5	42,2	38,4	38,4	-	-	38,4	-
100	-	-	-	39,4	41,0	36,6	36,6	-	-	36,6	-
102	-	-	-	-	39,9	35,0	35,0	-	-	35,0	-
106	-	-	-	-	37,6	32,3	32,3	-	-	32,3	-
107	-	-	-	-	37,1	31,3	31,3	-	-	31,3	-
110	-	-	-	-	-	28,3	28,3	-	-	28,3	-
114	-	-	-	-	-	25,1	25,1	-	-	25,1	-
118	-	-	-	-	-	21,7	21,7	-	-	21,7	-

0 t 50 t 100 t 150 t 200 t 250 t 300 t

Main boom angle 85°, 75°, 65° and 55°, capacities for intermediate boom positions are calculated by the crane control system IC-1 · Hauptauslegerwinkel 85°, 75°, 65° und 55°, Traglasten für Zwischenstellungen des Hauptauslegers werden von der Kransteuerung IC-1 berechnet · Jarret de flèche principale 85°, 75°, 65° et 55°, le système de commande de la grue IC-1 calcule les charges pour les positions intermédiaires de la flèche · Inclinazione braccio base 85°, 75°, 65° e 55°, capacità per posizioni intermedie del braccio sono calcolate dal sistema di controllo della gru IC-1 · Ángulo de pluma principal 85°, 75°, 65° y 55°, las capacidades para posiciones de pluma intermedias son calculadas por el sistema de control de grúa IC-1 · Ângulos da lança principal 85°, 75°, 65° e 55°, as capacidades para posições da lança intermediária são calculadas pelo sistema de controle da grua IC-1 · Грузоподъемность при углах подъема главной стрелы 85°, 75°, 65° и 55°, грузоподъемность в промежуточных положениях стрелы рассчитывается системой управления краном IC-1

# Operation

# SWSL, SFSL

Einsatz · Utilisation · Funzionamento · Uso ·  
Operação · Эксплуатация

180 t + 60 t		11-15 m		8,40 m		9.8 m/s		360°		EN13000	
42 m + 96 m		SWSL_1						SFSL_1		SWSL_2	
0 t		0 t-300 t						0 t		0 t-300 t	
85°		85°		75°		65°		55°		15°	
m	t	t	t	t	t	t	t	t	t	t	t
38	41,9	43,1	-	-	-	-	-	-	-	-	-
42	41,3	42,1	-	-	-	-	-	42,1	-	-	-
46	40,1	40,8	-	-	-	-	-	41,0	-	-	-
50	36,5	39,5	-	-	-	-	-	40,0	-	-	-
54	32,7	38,3	-	-	-	-	-	38,9	-	-	-
58	29,0	37,2	-	-	-	-	-	37,8	-	-	-
60	27,4	36,6	36,5	-	-	-	-	37,2	-	-	-
62	25,8	36,1	36,5	-	-	-	-	36,7	-	-	-
66	22,9	35,1	35,8	-	-	-	-	35,8	-	-	-
70	20,3	34,0	35,0	-	-	-	-	34,9	-	-	-
74	18,0	33,1	34,3	-	-	-	-	33,9	-	-	-
78	16,0	32,5	33,6	-	-	-	-	33,0	-	-	-
82	14,2	31,8	33,0	31,2	-	-	-	32,1	-	-	-
86	12,6	31,2	32,3	31,1	-	-	-	31,3	-	-	-
90	11,1	30,6	31,8	30,9	-	-	-	30,4	-	-	-
94	9,8	29,4	31,2	30,7	-	-	-	29,4	-	-	-
98	8,6	25,2	30,7	30,5	-	-	-	28,3	-	-	-
100	-	-	30,4	30,4	27,6	-	-	27,7	-	-	-
102	-	-	30,2	30,3	27,6	-	-	27,2	-	-	-
106	-	-	27,1	30,1	27,6	-	-	26,1	-	-	-
110	-	-	-	29,9	27,6	-	-	25,1	-	-	-
112	-	-	-	29,7	27,6	-	-	24,5	-	-	-
114	-	-	-	-	27,6	-	-	24,0	-	-	-
118	-	-	-	-	27,6	-	-	22,9	-	-	-
122	-	-	-	-	-	-	-	20,3	-	-	-
126	-	-	-	-	-	-	-	17,5	-	-	-
130	-	-	-	-	-	-	-	15,5	-	-	-

48 m + 36 m		SWSL_1						SFSL_1		SWSL_2	
0 t		0 t-300 t						0 t		0 t-300 t	
85°		85°		75°		65°		55°		15°	
m	t	t	t	t	t	t	t	t	t	t	t
20	135,0	223,0	-	-	-	-	-	-	-	-	-
21	129,0	221,0	-	-	-	-	-	221,0	-	-	-
22	123,0	219,0	-	-	-	-	-	221,0	-	-	-
24	113,0	212,0	-	-	-	-	-	219,0	-	-	-
26	101,0	203,0	-	-	-	-	-	218,0	-	-	-
28	92,0	194,0	-	-	-	-	-	216,0	-	-	-
30	84,0	185,0	-	-	-	-	-	206,0	-	-	-
34	71,0	156,0	183,0	-	-	-	-	188,0	-	-	-
38	61,5	127,0	170,0	-	-	-	-	172,0	-	-	-
42	-	-	156,0	-	-	-	-	153,0	-	-	-
46	-	-	136,0	-	-	-	-	136,0	-	-	-
48	-	-	122,0	126,0	-	-	-	129,0	-	-	-
49	-	-	115,0	123,5	-	-	-	125,5	-	-	-
50	-	-	-	121,0	-	-	-	122,0	-	-	-
54	-	-	-	113,0	-	-	-	108,0	-	-	-
56	-	-	-	108,0	-	-	-	103,2	-	-	-
58	-	-	-	-	-	-	95,0	98,5	-	-	-
62	-	-	-	-	-	-	90,0	87,0	-	-	-
64	-	-	-	-	-	-	87,5	81,7	-	-	-
66	-	-	-	-	-	-	-	76,5	-	-	-
70	-	-	-	-	-	-	-	69,0	-	-	-
74	-	-	-	-	-	-	-	60,5	-	-	-
78	-	-	-	-	-	-	-	51,5	-	-	-

48 m + 24 m		0 t		50 t		100 t		150 t		200 t		250 t		300 t	
m	t	t	t	t	t	t	t	t	t	t	t	t	t	t	t
16	180,0	297,0	-	-	-	-	-	298,0	-	-	-	-	-	-	-
18	160,0	297,0	-	-	-	-	-	298,0	-	-	-	-	-	-	-
20	144,0	293,0	-	-	-	-	-	297,0	-	-	-	-	-	-	-
22	128,0	280,0	-	-	-	-	-	296,0	-	-	-	-	-	-	-
24	114,0	260,0	-	-	-	-	-	282,0	-	-	-	-	-	-	-
26	103,0	224,0	-	-	-	-	-	262,0	-	-	-	-	-	-	-
28	93,5	192,0	231,0	-	-	-	-	241,0	-	-	-	-	-	-	-
29	89,0	176,0	231,0	-	-	-	-	234,0	-	-	-	-	-	-	-
30	-	-	231,0	-	-	-	-	227,0	-	-	-	-	-	-	-
34	-	-	200,0	-	-	-	-	197,0	-	-	-	-	-	-	-
38	-	-	175,0	-	-	-	-	171,0	-	-	-	-	-	-	-
40	-	-	-	158,0	-	-	-	161,0	-	-	-	-	-	-	-
42	-	-	-	151,0	-	-	-	151,0	-	-	-	-	-	-	-
46	-	-	-	138,0	-	-	-	133,0	-	-	-	-	-	-	-
50	-	-	-	-	-	-	-	119,0	-	-	-	-	-	-	-
54	-	-	-	-	-	-	-	103,0	-	-	-	-	-	-	-
58	-	-	-	-	-	-	-	90,0	-	-	-	-	-	-	-
62	-	-	-	-	-	-	-	80,0	-	-	-	-	-	-	-
66	-	-	-	-	-	-	-	68,0	-	-	-	-	-	-	-

48 m + 48 m		0 t		50 t		100 t		150 t		200 t		250 t		300 t	
m	t	t	t	t	t	t	t	t	t	t	t	t	t	t	t
24	106,0	162,0	-	-	-	-	-	-	-	-	-	-	-	-	-
26	98,0	162,0	-	-	-	-	-	162,0	-	-	-	-	-	-	-
28	90,5	160,0	-	-	-	-	-	162,0	-	-	-	-	-	-	-
30	82,5	157,0	-	-	-	-	-	162,0	-	-	-	-	-	-	-
34	69,5	149,0	-	-	-	-	-	160,0	-	-	-	-	-	-	-
38	60,0	136,0	-	-	-	-	-	149,0	-	-	-	-	-	-	-
40	56,0	127,5	140,0	-	-	-	-	143,0	-	-	-	-	-	-	-
42	52,0	119,0	140,0	-	-	-	-	137,0	-	-	-	-	-	-	-
46	46,2	101,0	128,0	-	-	-	-	128,0	-	-	-	-	-	-	-
50	41,2	85,5	115,0	-	-	-	-	118,0	-	-	-	-	-	-	-
54	-	-	105,0	103,0	-	-	-	108,0	-	-	-	-	-	-	-
58	-	-	92,0	98,0	-	-	-	98,5	-	-	-	-	-	-	-
60	-	-	84,0	95,0	-	-	-	93,7	-	-	-	-	-	-	-
62	-	-	-	92,0	-	-	-	89,0	-	-	-	-	-	-	-
66	-	-	-	87,0	-	-	-	82,0	-	-	-	-	-	-	-
68	-	-	-	84,0	75,5	-	-	77,7	-	-	-	-	-	-	-
70	-	-	-	-	74,5	-	-	73,5	-	-	-	-	-	-	-
74	-	-	-	-	70,5	-	-	65,5	-	-	-	-	-	-	-
76	-	-	-	-	68,5	-	-	61,7	-	-	-	-	-	-	-
78	-	-	-	-	-	-	-	59,0	-	-	-	-	-	-	-
82	-	-	-	-	-	-	-	53,0	-	-	-	-	-	-	-
86	-	-	-	-	-	-	-	46,1	-	-	-	-	-	-	-
90	-	-	-	-	-	-	-	39,6	-	-	-	-	-	-	-

0 t 50 t 100 t 150 t 200 t 250 t 300 t

Main boom angle 85°, 75°, 65° and 55°, capacities for intermediate boom positions are calculated by the crane control system IC-1 · Hauptauslegerwinkel 85°, 75°, 65° und 55°, Traglasten für Zwischenstellungen des Hauptauslegers werden von der Kransteuerung IC-1 berechnet · Jarret de flèche principale 85°, 75°, 65° et 55°, le système de commande de la grue IC-1 calcule les charges pour les positions intermédiaires de la flèche · Inclinazione braccio base 85°, 75°, 65° e 55°, capacità per posizioni intermedie del braccio sono calcolate dal sistema di controllo della gru IC-1 · Ángulo de pluma principal 85°, 75°, 65° y 55°, las capacidades para posiciones de pluma intermedias son calculadas por el sistema de control de grúa IC-1 · Ângulos da lança principal 85°, 75°, 65° e 55°, as capacidades para posições da lança intermediária são calculadas pelo sistema de controle da grua IC-1 · Грузоподъемность при углах подъема главной стрелы 85°, 75°, 65° и 55°, грузоподъемность в промежуточных положениях стрелы рассчитывается системой управления краном IC-1

# Operation

# SWSL, SFSL

Einsatz · Utilisation · Funzionamento · Uso ·  
Operação · Эксплуатация

180 t + 60 t		11-15 m		8,40 m		9.8 m/s		360°		EN13000	
48 m + 60 m		SWSL_1						SFSL_1		SWSL_2	
0 t		0 t-300 t									
85°		85°		75°		65°		55°		15°	
m	t	t	t	t	t	t	t	t	t	t	t
28	85,0	120,0	-	-	-	-	-	-	-	-	-
30	79,0	120,0	-	-	-	-	120,0	-	-	-	-
34	68,5	117,0	-	-	-	-	120,0	-	-	-	-
38	58,5	112,0	-	-	-	-	120,0	-	-	-	-
42	51,0	106,0	-	-	-	-	117,0	-	-	-	-
46	45,0	98,0	110,0	-	-	-	114,0	-	-	-	-
50	39,9	91,0	105,0	-	-	-	107,0	-	-	-	-
54	35,6	80,5	95,0	-	-	-	98,0	-	-	-	-
58	32,0	70,0	87,0	-	-	-	90,0	-	-	-	-
62	29,0	60,0	81,0	81,5	-	-	83,0	-	-	-	-
66	-	-	75,0	78,0	-	-	76,0	-	-	-	-
70	-	-	65,0	73,0	-	-	71,0	-	-	-	-
72	-	-	60,0	70,5	-	-	68,7	-	-	-	-
74	-	-	-	68,0	-	-	66,5	-	-	-	-
76	-	-	-	65,7	60,5	-	64,2	-	-	-	-
78	-	-	-	63,5	60,5	-	62,0	-	-	-	-
80	-	-	-	61,0	59,0	-	59,3	-	-	-	-
82	-	-	-	-	57,5	-	56,5	-	-	-	-
86	-	-	-	-	54,5	-	50,0	-	-	-	-
88	-	-	-	-	53,5	-	47,7	-	-	-	-
90	-	-	-	-	-	-	45,6	-	-	-	-
94	-	-	-	-	-	-	40,6	-	-	-	-
98	-	-	-	-	-	-	35,0	-	-	-	-
102	-	-	-	-	-	-	29,9	-	-	-	-

48 m + 84 m		SWSL_1						SFSL_1		SWSL_2	
0 t		0 t-300 t									
85°		85°		75°		65°		55°		15°	
m	t	t	t	t	t	t	t	t	t	t	t
34	61,0	64,0	-	-	-	-	-	-	-	-	-
38	53,5	64,0	-	-	-	-	64,0	-	-	-	-
42	47,7	63,0	-	-	-	-	63,0	-	-	-	-
46	42,5	62,0	-	-	-	-	63,0	-	-	-	-
50	37,4	61,0	-	-	-	-	63,0	-	-	-	-
54	33,1	60,0	-	-	-	-	62,0	-	-	-	-
56	31,3	60,0	58,0	-	-	-	61,5	-	-	-	-
58	29,5	60,0	58,0	-	-	-	61,0	-	-	-	-
62	26,4	59,0	58,0	-	-	-	59,0	-	-	-	-
66	23,5	58,0	58,0	-	-	-	57,0	-	-	-	-
70	20,9	54,0	58,0	-	-	-	55,0	-	-	-	-
74	18,7	48,0	58,0	-	-	-	53,0	-	-	-	-
76	17,7	45,7	57,5	46,3	-	-	51,5	-	-	-	-
78	16,8	43,4	57,0	46,3	-	-	50,0	-	-	-	-
82	15,0	38,2	51,0	46,3	-	-	48,0	-	-	-	-
86	13,5	33,0	46,0	45,9	-	-	44,4	-	-	-	-
90	-	-	41,6	45,1	-	-	42,7	-	-	-	-
94	-	-	36,5	43,9	40,4	-	40,5	-	-	-	-
96	-	-	33,8	42,9	40,4	-	39,3	-	-	-	-
98	-	-	-	42,0	40,4	-	38,2	-	-	-	-
102	-	-	-	39,1	39,8	-	36,0	-	-	-	-
104	-	-	-	36,5	38,6	-	34,3	-	-	-	-
106	-	-	-	-	37,5	-	32,6	-	-	-	-
110	-	-	-	-	35,3	-	30,1	-	-	-	-
114	-	-	-	-	-	-	26,4	-	-	-	-
118	-	-	-	-	-	-	22,6	-	-	-	-
122	-	-	-	-	-	-	20,2	-	-	-	-

48 m + 72 m											
m	t	t	t	t	t	t	t	t	t	t	t
32	-	87,0	-	-	-	-	-	-	-	-	-
33	67,0	87,0	-	-	-	-	-	-	-	-	-
34	65,0	87,0	-	-	-	-	87,0	-	-	-	-
38	57,0	86,0	-	-	-	-	86,0	-	-	-	-
42	50,0	83,0	-	-	-	-	86,0	-	-	-	-
46	43,8	80,0	-	-	-	-	85,0	-	-	-	-
50	38,7	77,0	79,0	-	-	-	83,0	-	-	-	-
54	34,4	74,0	79,0	-	-	-	81,0	-	-	-	-
58	30,7	71,0	78,0	-	-	-	77,0	-	-	-	-
62	27,6	65,0	77,0	-	-	-	73,0	-	-	-	-
66	24,9	58,0	72,0	-	-	-	68,0	-	-	-	-
70	22,5	51,0	68,0	62,0	-	-	63,5	-	-	-	-
74	20,3	44,2	62,0	61,5	-	-	61,0	-	-	-	-
78	-	-	55,0	59,0	-	-	59,0	-	-	-	-
82	-	-	48,4	56,5	-	-	56,0	-	-	-	-
84	-	-	44,8	55,0	-	-	54,2	-	-	-	-
86	-	-	-	53,5	52,0	-	52,5	-	-	-	-
90	-	-	-	51,0	50,0	-	48,0	-	-	-	-
92	-	-	-	47,9	48,6	-	45,4	-	-	-	-
94	-	-	-	-	47,2	-	43,5	-	-	-	-
98	-	-	-	-	44,5	-	39,7	-	-	-	-
99	-	-	-	-	43,8	-	38,5	-	-	-	-
102	-	-	-	-	-	-	35,1	-	-	-	-
106	-	-	-	-	-	-	30,6	-	-	-	-
110	-	-	-	-	-	-	26,8	-	-	-	-
113	-	-	-	-	-	-	24,3	-	-	-	-

48 m + 96 m											
m	t	t	t	t	t	t	t	t	t	t	t
38	40,6	41,5	-	-	-	-	-	-	-	-	-
42	40,1	40,8	-	-	-	-	40,6	-	-	-	-
46	38,9	39,5	-	-	-	-	39,8	-	-	-	-
50	35,2	38,4	-	-	-	-	38,8	-	-	-	-
54	31,5	37,3	-	-	-	-	37,8	-	-	-	-
58	28,3	36,3	-	-	-	-	36,9	-	-	-	-
62	25,4	35,3	35,2	-	-	-	35,9	-	-	-	-
66	22,5	34,3	34,9	-	-	-	35,0	-	-	-	-
70	19,9	33,3	34,3	-	-	-	34,1	-	-	-	-
74	17,6	32,5	33,6	-	-	-	33,3	-	-	-	-
78	15,6	31,9	33,0	-	-	-	32,4	-	-	-	-
82	13,9	31,3	32,4	-	-	-	31,6	-	-	-	-
84	13,1	31,0	32,1	30,0	-	-	31,1	-	-	-	-
86	12,3	30,7	31,8	30,0	-	-	30,7	-	-	-	-
90	10,8	30,1	31,3	30,0	-	-	29,9	-	-	-	-
94	9,5	28,8	30,9	29,9	-	-	29,0	-	-	-	-
98	8,3	24,6	30,4	29,8	-	-	28,0	-	-	-	-
102	-	-	30,0	29,8	-	-	26,9	-	-	-	-
104	-	-	28,8	29,7	26,5	-	26,3	-	-	-	-
106	-	-	27,7	29,6	26,5	-	25,8	-	-	-	-
107	-	-	26,7	29,5	26,5	-	25,5	-	-	-	-
110	-	-	-	29,5	26,5	-	24,6	-	-	-	-
114	-	-	-	29,4	26,5	-	23,5	-	-	-	-
118	-	-	-	-	26,5	-	22,4	-	-	-	-
122	-	-	-	-	26,5	-	21,2	-	-	-	-
126	-	-	-	-	-	-	18,7	-	-	-	-
130	-	-	-	-	-	-	16,2	-	-	-	-
134	-	-	-	-	-	-	14,1	-	-	-	-

0 t	50 t	100 t	150 t	200 t	250 t	300 t
-----	------	-------	-------	-------	-------	-------

For explanations see page 82 · Bemerkungen siehe Seite 82 ·  
Pour plus de détails, voir page 82 · Per spiegazioni vedere a  
pagina 82 · Véase página 82 para más información ·  
Para explicações, ver página 82 · Объяснения см. на стр. 82

# Operation

# SWSL, SFSL

Einsatz · Utilisation · Funzionamento · Uso ·  
Operação · Эксплуатация

180 t + 60 t 11-15 m 8,40 m 9.8 m/s 360° EN13000

54 m + 24 m

m	SWSL_1				SFSL_1   SWSL_2				
	0 t	0 t-300 t	85°	85°	75°	65°	55°	15°	85°
16	173,0	278,0	-	-	-	-	-	-	298,0
18	154,0	278,0	-	-	-	-	-	278,0	297,0
20	139,0	265,0	-	-	-	-	-	276,0	285,0
22	127,0	253,0	-	-	-	-	-	273,0	272,0
24	113,0	241,0	-	-	-	-	-	269,0	259,0
26	102,0	224,0	-	-	-	-	-	252,0	234,0
28	92,5	201,0	-	-	-	-	-	236,0	201,0
30	84,5	168,0	218,0	-	-	-	-	219,0	168,0
34	-	-	196,0	-	-	-	-	196,0	-
38	-	-	176,0	-	-	-	-	170,0	-
39	-	-	171,0	-	-	-	-	165,0	-
42	-	-	-	144,0	-	-	-	150,0	-
46	-	-	-	135,0	-	-	-	133,0	-
48	-	-	-	129,0	-	-	-	126,0	-
50	-	-	-	-	-	-	-	119,0	-
54	-	-	-	-	-	-	-	106,0	-
58	-	-	-	-	-	-	-	93,5	-
62	-	-	-	-	-	-	-	82,0	-
66	-	-	-	-	-	-	-	73,0	-
70	-	-	-	-	-	-	-	63,5	-

54 m + 48 m

m	SWSL_1				SFSL_1   SWSL_2				
	0 t	0 t-300 t	85°	85°	75°	65°	55°	15°	85°
24	102,0	149,0	-	-	-	-	-	-	158,0
26	94,5	149,0	-	-	-	-	-	149,0	157,0
28	88,0	148,0	-	-	-	-	-	149,0	154,0
30	82,0	145,0	-	-	-	-	-	149,0	149,0
34	69,5	137,0	-	-	-	-	-	149,0	138,0
38	59,5	129,0	-	-	-	-	-	142,0	128,0
42	52,0	120,0	134,0	-	-	-	-	134,0	117,0
46	46,1	105,0	127,0	-	-	-	-	125,0	104,0
50	41,1	88,5	116,0	-	-	-	-	116,0	88,0
53	-	-	107,7	-	-	-	-	109,2	75,5
54	-	-	105,0	-	-	-	-	107,0	-
56	-	-	101,5	95,5	-	-	-	102,5	-
58	-	-	98,0	95,5	-	-	-	98,0	-
62	-	-	83,5	90,0	-	-	-	89,0	-
66	-	-	-	84,5	-	-	-	80,0	-
70	-	-	-	80,0	-	-	-	75,0	-
71	-	-	-	78,5	-	-	-	73,2	-
72	-	-	-	-	70,0	-	-	71,5	-
74	-	-	-	-	68,5	-	-	68,0	-
78	-	-	-	-	65,0	-	-	60,5	-
80	-	-	-	-	63,5	-	-	57,2	-
82	-	-	-	-	-	-	-	54,0	-
86	-	-	-	-	-	-	-	49,3	-
90	-	-	-	-	-	-	-	43,3	-
94	-	-	-	-	-	-	-	37,0	-

54 m + 36 m

m	t	t	t	t	t	t	t
20	131,0	200,0	-	-	-	-	216,0
22	119,0	200,0	-	-	-	-	199,0
24	109,0	193,0	-	-	-	-	198,0
26	101,0	187,0	-	-	-	-	198,0
28	91,5	181,0	-	-	-	-	198,0
30	83,5	175,0	-	-	-	-	194,0
34	70,5	162,0	-	-	-	-	182,0
36	65,7	146,5	176,0	-	-	-	175,5
38	61,0	131,0	168,0	-	-	-	169,0
42	53,5	102,0	155,0	-	-	-	153,0
46	-	-	141,0	-	-	-	136,0
50	-	-	120,0	119,0	-	-	121,0
54	-	-	-	111,0	-	-	109,0
58	-	-	-	102,0	-	-	98,5
60	-	-	-	98,5	-	-	94,0
62	-	-	-	-	86,5	-	89,5
66	-	-	-	-	83,0	-	80,0
68	-	-	-	-	80,5	-	75,2
70	-	-	-	-	-	-	70,5
74	-	-	-	-	-	-	62,5
78	-	-	-	-	-	-	56,5
82	-	-	-	-	-	-	48,8

54 m + 60 m

m	t	t	t	t	t	t	t
27	-	-	-	-	-	-	116,0
28	82,0	116,0	-	-	-	-	116,0
30	76,5	116,0	-	-	-	-	113,0
34	67,0	115,0	-	-	-	-	113,0
38	58,0	111,0	-	-	-	-	113,0
42	50,5	106,0	-	-	-	-	111,0
46	44,5	99,0	103,0	-	-	-	109,0
50	39,4	91,0	102,0	-	-	-	105,0
54	35,2	82,0	97,0	-	-	-	97,0
58	31,6	71,5	91,0	-	-	-	89,0
62	28,5	61,5	86,0	-	-	-	82,0
64	-	-	82,5	78,0	-	-	79,0
65	-	-	80,7	78,0	-	-	77,5
66	-	-	79,0	78,0	-	-	76,0
70	-	-	69,0	74,0	-	-	71,0
74	-	-	59,0	70,0	-	-	66,5
78	-	-	-	66,0	-	-	62,5
80	-	-	-	63,7	57,0	-	60,1
82	-	-	-	61,5	57,0	-	57,5
86	-	-	-	-	54,0	-	51,5
90	-	-	-	-	51,5	-	46,2
94	-	-	-	-	-	-	41,9
98	-	-	-	-	-	-	37,4
102	-	-	-	-	-	-	32,4
106	-	-	-	-	-	-	27,8

0 t 50 t 100 t 150 t 200 t 250 t 300 t

Main boom angle 85°, 75°, 65° and 55°, capacities for intermediate boom positions are calculated by the crane control system IC-1 · Hauptauslegerwinkel 85°, 75°, 65° und 55°, Traglasten für Zwischenstellungen des Hauptauslegers werden von der Kransteuerung IC-1 berechnet · Jarret de flèche principale 85°, 75°, 65° et 55°, le système de commande de la grue IC-1 calcule les charges pour les positions intermédiaires de la flèche · Inclinazione braccio base 85°, 75°, 65° e 55°, capacità per posizioni intermedie del braccio sono calcolate dal sistema di controllo della gru IC-1 · Ángulo de pluma principal 85°, 75°, 65° y 55°, las capacidades para posiciones de pluma intermedias son calculadas por el sistema de control de grúa IC-1 · Ângulos da lança principal 85°, 75°, 65° e 55°, as capacidades para posições da lança intermediária são calculadas pelo sistema de controle da grua IC-1 · Грузоподъемность при углах подъема главной стрелы 85°, 75°, 65° и 55°, грузоподъемность в промежуточных положениях стрелы рассчитывается системой управления краном IC-1



# Operation

Einsatz · Utilisation · Funzionamento · Uso ·  
Operação · Эксплуатация

# SWSL, SFSL

180 t + 60 t		11-15 m		8,40 m		9.8 m/s		360°		EN13000								
54 m + 72 m		SWSL_1						SFSL_1		SWSL_2								
0 t		0 t-300 t						15°		85°								
m	t	85°	85°	75°	65°	55°	15°	85°	m	t	85°	85°	75°	65°	55°	15°	85°	
31	-	-	-	-	-	-	-	84,5	38	38,9	39,9	-	-	-	-	-	-	42,6
32	-	81,0	-	-	-	-	-	84,0	42	38,9	39,3	-	-	-	-	39,0	-	42,0
33	65,0	81,0	-	-	-	-	-	83,5	46	37,6	38,3	-	-	-	-	38,4	-	40,8
34	62,5	81,0	-	-	-	-	81,0	83,0	50	33,9	37,2	-	-	-	-	37,6	-	39,6
38	55,5	80,0	-	-	-	-	81,0	80,0	54	30,3	36,1	-	-	-	-	36,8	-	38,5
42	49,3	79,0	-	-	-	-	81,0	77,0	58	27,2	35,2	-	-	-	-	35,9	-	37,5
46	43,2	77,0	-	-	-	-	80,0	74,0	62	24,4	34,3	-	-	-	-	34,9	-	36,5
50	38,2	74,0	-	-	-	-	79,0	70,5	64	23,2	33,8	34,0	-	-	-	34,4	-	36,0
52	36,0	72,5	75,0	-	-	-	78,5	68,7	66	22,0	33,4	34,0	-	-	-	34,0	-	35,5
54	33,9	71,0	75,0	-	-	-	78,0	67,0	70	19,5	32,5	33,4	-	-	-	33,2	-	34,5
58	30,3	68,0	75,0	-	-	-	75,0	64,0	74	17,2	31,6	32,9	-	-	-	32,4	-	33,6
62	27,2	65,0	74,0	-	-	-	71,0	60,5	78	15,3	31,1	32,3	-	-	-	31,6	-	32,8
66	24,5	59,0	71,0	-	-	-	67,0	57,0	82	13,5	30,5	31,8	-	-	-	30,8	-	32,1
70	22,0	52,5	67,0	-	-	-	63,0	52,5	86	11,9	30,0	31,3	28,9	-	-	30,0	-	31,4
72	20,9	49,0	66,0	59,0	-	-	61,5	49,0	90	10,5	29,4	30,8	28,9	-	-	29,3	-	30,7
74	19,9	45,5	65,0	59,0	-	-	60,0	45,5	94	9,2	28,9	30,4	28,9	-	-	28,5	-	29,6
76	-	-	61,5	59,0	-	-	59,0	41,7	98	8,0	25,5	30,0	28,9	-	-	27,7	-	25,5
78	-	-	58,0	59,0	-	-	58,0	-	99	-	-	30,0	28,9	-	-	27,4	-	24,4
82	-	-	51,0	56,5	-	-	56,5	-	102	-	-	30,0	28,9	-	-	26,7	-	-
86	-	-	44,1	54,5	-	-	53,5	-	106	-	-	29,3	28,9	25,4	-	25,4	-	-
88	-	-	-	53,3	48,8	-	51,1	-	108	-	-	27,5	28,9	25,4	-	24,8	-	-
90	-	-	-	52,0	48,5	-	48,8	-	110	-	-	-	28,9	25,4	-	24,2	-	-
94	-	-	-	49,1	46,3	-	43,9	-	114	-	-	-	28,9	25,3	-	23,0	-	-
98	-	-	-	-	43,5	-	39,3	-	118	-	-	-	28,7	25,3	-	21,9	-	-
102	-	-	-	-	41,0	-	35,5	-	122	-	-	-	-	25,3	-	20,7	-	-
106	-	-	-	-	-	-	32,1	-	126	-	-	-	-	24,3	-	19,0	-	-
110	-	-	-	-	-	-	28,0	-	130	-	-	-	-	-	-	17,0	-	-
114	-	-	-	-	-	-	23,9	-	134	-	-	-	-	-	-	14,3	-	-
118	-	-	-	-	-	-	20,8	-	138	-	-	-	-	-	-	11,8	-	-
									142	-	-	-	-	-	-	9,4	-	-

54 m + 84 m		0 t									
m	t	t	t	t	t	t	t	t	t	t	t
35	-	-	-	-	-	-	-	-	-	-	61,5
36	-	60,0	-	-	-	-	-	-	-	-	61,3
37	53,5	60,0	-	-	-	-	-	-	-	-	61,1
38	51,5	60,0	-	-	-	-	-	-	-	60,0	61,0
42	46,0	60,0	-	-	-	-	-	-	-	60,0	59,5
46	41,0	59,0	-	-	-	-	-	-	-	60,0	58,5
50	36,8	58,0	-	-	-	-	-	-	-	59,0	57,0
54	33,0	57,0	-	-	-	-	-	-	-	59,0	55,5
58	29,4	56,0	55,0	-	-	-	-	-	-	58,0	54,0
62	26,3	55,0	55,0	-	-	-	-	-	-	57,0	52,5
66	23,4	53,0	55,0	-	-	-	-	-	-	55,0	51,0
70	20,9	52,0	55,0	-	-	-	-	-	-	54,0	49,1
74	18,7	49,0	54,0	-	-	-	-	-	-	52,0	46,8
78	16,7	44,0	53,0	-	-	-	-	-	-	50,0	44,5
80	15,8	41,8	52,5	44,3	-	-	-	-	-	48,0	42,0
82	14,9	39,6	52,0	44,3	-	-	-	-	-	46,0	39,6
86	13,4	34,3	48,0	44,3	-	-	-	-	-	43,6	34,3
88	-	-	45,5	44,1	-	-	-	-	-	43,0	31,5
90	-	-	43,0	43,9	-	-	-	-	-	42,4	-
94	-	-	39,1	43,4	-	-	-	-	-	40,6	-
96	-	-	36,5	42,8	-	-	-	-	-	39,4	-
98	-	-	-	42,2	38,6	-	-	-	-	38,3	-
102	-	-	-	40,5	38,6	-	-	-	-	36,1	-
106	-	-	-	37,7	37,0	-	-	-	-	33,8	-
110	-	-	-	-	34,9	-	-	-	-	30,3	-
114	-	-	-	-	32,8	-	-	-	-	27,7	-
118	-	-	-	-	-	-	-	-	-	24,2	-
122	-	-	-	-	-	-	-	-	-	20,7	-
126	-	-	-	-	-	-	-	-	-	17,2	-
130	-	-	-	-	-	-	-	-	-	15,1	-

0 t 50 t 100 t 150 t 200 t 250 t 300 t

Main boom angle 85°, 75°, 65° and 55°, capacities for intermediate boom positions are calculated by the crane control system IC-1 · Hauptauslegerwinkel 85°, 75°, 65° und 55°, Traglasten für Zwischenstellungen des Hauptauslegers werden von der Kransteuerung IC-1 berechnet · Jarret de flèche principale 85°, 75°, 65° et 55°, le système de commande de la grue IC-1 calcule les charges pour les positions intermédiaires de la flèche · Inclinazione braccio base 85°, 75°, 65° e 55°, capacità per posizioni intermedie del braccio sono calcolate dal sistema di controllo della gru IC-1 · Ângulo de pluma principal 85°, 75°, 65° y 55°, las capacidades para posiciones de pluma intermedias son calculadas por el sistema de control de grúa IC-1 · Ângulos da lança principal 85°, 75°, 65° e 55°, as capacidades para posições da lança intermediária são calculadas pelo sistema de controle da grua IC-1 · Грузоподъемность при углах подъема главной стрелы 85°, 75°, 65° и 55°, грузоподъемность в промежуточных положениях стрелы рассчитывается системой управления краном IC-1

# Operation

# SWSL, SFSL

Einsatz · Utilisation · Funzionamento · Uso ·  
Operação · Эксплуатация

180 t + 60 t		11-15 m		8,40 m		9.8 m/s		360°		EN13000	
60 m + 24 m						60 m + 48 m					
SWSL_1						SWSL_1					
SFSL_1						SFSL_1					
SWSL_2						SWSL_2					
0 t		0 t-300 t				0 t		0 t-300 t			
85°		85°		75°		65°		55°		15°	
85°		85°		75°		65°		55°		15°	
m	t	t	t	t	t	t	t	t	t	t	t
17	-	252,0	-	-	-	-	-	-	-	272,0	-
18	149,0	247,0	-	-	-	-	-	-	-	249,0	267,0
20	134,0	238,0	-	-	-	-	-	-	-	247,0	257,0
22	123,0	228,0	-	-	-	-	-	-	-	246,0	245,0
24	113,0	218,0	-	-	-	-	-	-	-	245,0	234,0
26	101,0	206,0	-	-	-	-	-	-	-	238,0	221,0
28	92,0	193,0	-	-	-	-	-	-	-	226,0	205,0
30	84,0	179,0	-	-	-	-	-	-	-	214,0	179,0
32	-	-	201,0	-	-	-	-	-	-	203,5	-
34	-	-	192,0	-	-	-	-	-	-	193,0	-
38	-	-	174,0	-	-	-	-	-	-	170,0	-
40	-	-	164,0	-	-	-	-	-	-	159,5	-
42	-	-	-	-	-	-	-	-	-	149,0	-
44	-	-	-	135,0	-	-	-	-	-	140,5	-
46	-	-	-	133,0	-	-	-	-	-	132,0	-
50	-	-	-	121,0	-	-	-	-	-	118,0	-
54	-	-	-	-	-	-	-	-	-	106,0	-
56	-	-	-	-	-	98,5	-	-	-	100,7	-
58	-	-	-	-	-	96,5	-	-	-	95,5	-
60	-	-	-	-	-	93,0	-	-	-	90,0	-
62	-	-	-	-	-	-	-	-	-	84,5	-
66	-	-	-	-	-	-	-	-	-	74,0	-
70	-	-	-	-	-	-	-	-	-	65,0	-
74	-	-	-	-	-	-	-	-	-	58,0	-
77	-	-	-	-	-	-	-	-	-	51,5	-

60 m + 36 m		60 m + 60 m					
m	t	t	t	t	t	t	t
20	126,0	181,0	-	-	-	-	196,0
22	115,0	181,0	-	-	-	-	193,0
24	106,0	176,0	-	-	-	-	188,0
26	98,0	171,0	-	-	-	-	183,0
28	91,0	165,0	-	-	-	-	178,0
30	83,0	160,0	-	-	-	-	178,0
34	70,5	149,0	-	-	-	-	170,0
38	60,5	136,0	163,0	-	-	-	163,0
42	53,0	107,0	150,0	-	-	-	151,0
46	-	-	139,0	-	-	-	135,0
50	-	-	127,0	-	-	-	120,0
52	-	-	118,0	110,0	-	-	114,0
54	-	-	-	108,0	-	-	108,0
58	-	-	-	100,0	-	-	97,5
62	-	-	-	92,5	-	-	88,5
66	-	-	-	-	80,5	-	80,5
70	-	-	-	-	75,5	-	72,5
71	-	-	-	-	74,0	-	70,5
74	-	-	-	-	-	-	64,5
78	-	-	-	-	-	-	57,0
82	-	-	-	-	-	-	51,5
86	-	-	-	-	-	-	44,9

60 m + 60 m		60 m + 60 m					
m	t	t	t	t	t	t	t
28	79,5	102,0	-	-	-	-	109,0
30	74,0	102,0	-	-	-	-	108,0
34	64,5	101,0	-	-	-	-	104,0
38	57,0	98,0	-	-	-	-	99,5
42	50,0	95,0	-	-	-	-	93,0
46	43,9	91,0	-	-	-	-	86,5
48	41,3	88,5	96,0	-	-	-	83,2
50	38,8	86,0	96,0	-	-	-	80,0
54	34,6	82,0	94,0	-	-	-	75,0
58	31,1	73,0	90,0	-	-	-	70,0
62	28,1	63,0	85,0	-	-	-	63,0
65	-	-	81,2	-	-	-	55,0
66	-	-	80,0	74,0	-	-	74,5
70	-	-	73,0	73,0	-	-	70,0
74	-	-	63,0	69,5	-	-	66,0
76	-	-	58,0	67,7	-	-	64,0
78	-	-	-	66,0	-	-	62,0
82	-	-	-	62,0	-	-	56,5
84	-	-	-	60,2	53,5	-	54,0
86	-	-	-	58,5	52,5	-	51,5
90	-	-	-	-	49,9	-	46,4
94	-	-	-	-	47,0	-	41,4
98	-	-	-	-	-	-	36,8
102	-	-	-	-	-	-	33,4
106	-	-	-	-	-	-	28,9
110	-	-	-	-	-	-	24,4

0 t	50 t	100 t	150 t	200 t	250 t	300 t
-----	------	-------	-------	-------	-------	-------

Main boom angle 85°, 75°, 65° and 55°, capacities for intermediate boom positions are calculated by the crane control system IC-1 ·  
Hauptauslegerwinkel 85°, 75°, 65° und 55°, Traglasten für Zwischenstellungen des Hauptauslegers werden von der Kransteuerung IC-1  
berechnet · Jarret de flèche principale 85°, 75°, 65° et 55°, le système de commande de la grue IC-1 calcule les charges pour les positions  
intermédiaires de la flèche · Inclinazione braccio base 85°, 75°, 65° e 55°, capacità per posizioni intermedie del braccio sono calcolate dal  
sistema di controllo della gru IC-1 · Ángulo de pluma principal 85°, 75°, 65° y 55°, las capacidades para posiciones de pluma intermedias  
son calculadas por el sistema de control de grúa IC-1 · Ângulos da lança principal 85°, 75°, 65° e 55°, as capacidades para posições  
da lança intermediária são calculadas pelo sistema de controle da grua IC-1 · Грузоподъемность при углах подъема главной стрелы  
85°, 75°, 65° и 55°, грузоподъемность в промежуточных положениях стрелы рассчитывается системой управления краном IC-1

# Operation

Einsatz · Utilisation · Funzionamento · Uso ·  
Operação · Эксплуатация

# SWSL, SFSL

180 t + 60 t 11-15 m 8,40 m 9.8 m/s 360° EN13000

60 m + 72 m		SWSL_1						SFSL_1	SWSL_2
0 t		0 t-300 t							
0 t		85°	85°	75°	65°	55°	15°	85°	
m	t	t	t	t	t	t	t	t	t
32	-	-	-	-	-	-	-	-	79,0
33	-	77,0	-	-	-	-	-	-	78,7
34	60,5	77,0	-	-	-	-	77,0	-	78,5
38	53,5	76,0	-	-	-	-	77,0	-	76,0
42	47,6	74,0	-	-	-	-	77,0	-	73,5
46	42,6	72,0	-	-	-	-	76,0	-	71,0
50	38,0	70,0	-	-	-	-	75,0	-	68,0
54	33,7	68,0	71,0	-	-	-	74,0	-	65,0
58	30,1	66,0	71,0	-	-	-	72,0	-	62,0
62	27,1	63,0	71,0	-	-	-	69,0	-	59,0
66	24,3	60,0	69,0	-	-	-	65,0	-	56,0
70	21,9	53,0	65,0	-	-	-	62,0	-	53,0
74	19,7	47,0	63,0	56,5	-	-	58,0	-	46,6
77	-	-	60,7	56,1	-	-	56,0	-	41,0
78	-	-	60,0	56,0	-	-	55,5	-	-
82	-	-	53,0	55,5	-	-	54,0	-	-
86	-	-	47,6	54,0	-	-	52,0	-	-
90	-	-	-	52,0	-	-	48,4	-	-
92	-	-	-	51,0	44,6	-	46,2	-	-
94	-	-	-	50,0	44,6	-	44,1	-	-
96	-	-	-	48,9	43,4	-	41,9	-	-
98	-	-	-	-	42,2	-	39,7	-	-
102	-	-	-	-	39,7	-	35,4	-	-
106	-	-	-	-	37,4	-	31,4	-	-
110	-	-	-	-	-	-	28,5	-	-
114	-	-	-	-	-	-	25,0	-	-
118	-	-	-	-	-	-	21,3	-	-
122	-	-	-	-	-	-	17,4	-	-

60 m + 96 m		SWSL_1						SFSL_1	SWSL_2
0 t		0 t-300 t							
0 t		85°	85°	75°	65°	55°	15°	85°	
m	t	t	t	t	t	t	t	t	t
39	-	-	-	-	-	-	-	-	40,6
41	-	38,0	-	-	-	-	-	-	40,4
42	37,1	37,7	-	-	-	-	37,1	-	40,3
46	36,1	36,7	-	-	-	-	36,8	-	39,2
50	32,4	35,7	-	-	-	-	36,1	-	38,1
54	29,0	34,8	-	-	-	-	35,4	-	37,1
58	26,0	33,9	-	-	-	-	34,7	-	36,2
62	23,3	33,1	-	-	-	-	33,8	-	35,3
66	20,9	32,3	32,6	-	-	-	33,0	-	34,4
70	18,8	31,4	32,2	-	-	-	32,3	-	33,5
74	16,8	30,6	31,8	-	-	-	31,6	-	32,6
78	14,8	30,2	31,4	-	-	-	30,8	-	32,0
82	13,1	29,7	30,9	-	-	-	30,1	-	31,3
86	11,5	29,2	30,5	-	-	-	29,4	-	30,7
90	10,1	28,7	30,1	27,7	-	-	28,7	-	30,1
94	8,8	28,3	29,7	27,7	-	-	27,9	-	29,4
98	7,7	26,2	29,4	27,7	-	-	27,2	-	26,2
100	-	-	29,2	27,7	-	-	26,8	-	24,0
102	-	-	29,1	27,7	-	-	26,5	-	-
106	-	-	28,8	27,7	-	-	25,3	-	-
110	-	-	27,1	27,7	24,1	-	24,0	-	-
114	-	-	-	27,7	24,1	-	22,8	-	-
118	-	-	-	27,7	24,1	-	21,5	-	-
120	-	-	-	27,7	24,1	-	20,9	-	-
122	-	-	-	-	24,1	-	20,3	-	-
126	-	-	-	-	24,1	-	19,0	-	-
129	-	-	-	-	23,1	-	17,0	-	-
130	-	-	-	-	-	-	16,7	-	-
134	-	-	-	-	-	-	14,5	-	-
138	-	-	-	-	-	-	11,8	-	-
142	-	-	-	-	-	-	9,0	-	-
146	-	-	-	-	-	-	6,8	-	-

60 m + 84 m								
m	t	t	t	t	t	t	t	
35	-	-	-	-	-	-	58,0	
37	-	57,0	-	-	-	-	57,6	
38	50,0	57,0	-	-	-	-	57,0	
42	44,3	57,0	-	-	-	-	56,5	
46	39,5	56,0	-	-	-	-	55,5	
50	35,4	55,0	-	-	-	-	54,5	
54	31,8	54,0	-	-	-	-	53,0	
58	28,7	53,0	-	-	-	-	52,0	
60	27,2	52,5	52,0	-	-	-	51,2	
62	25,7	52,0	52,0	-	-	-	50,5	
66	22,9	51,0	52,0	-	-	-	49,4	
70	20,4	49,0	52,0	-	-	-	47,4	
74	18,2	48,0	52,0	-	-	-	45,4	
78	16,3	44,0	52,0	-	-	-	43,4	
82	14,5	39,6	51,0	41,7	-	-	40,4	
86	13,0	35,2	49,0	41,7	-	-	35,2	
88	-	-	47,0	41,7	-	-	32,5	
90	-	-	45,0	41,7	-	-	42,0	
94	-	-	40,5	41,7	-	-	-	
98	-	-	36,1	41,7	-	-	-	
102	-	-	-	40,5	35,5	-	35,7	
106	-	-	-	-	39,2	35,3	33,5	
108	-	-	-	-	38,6	34,2	31,7	
110	-	-	-	-	-	33,2	30,0	
114	-	-	-	-	-	31,3	26,5	
118	-	-	-	-	-	29,4	23,8	
122	-	-	-	-	-	-	21,1	
126	-	-	-	-	-	-	17,9	
130	-	-	-	-	-	-	14,7	
134	-	-	-	-	-	-	11,9	

0 t 50 t 100 t 150 t 200 t 250 t 300 t

Main boom angle 85°, 75°, 65° and 55°, capacities for intermediate boom positions are calculated by the crane control system IC-1 ·  
Hauptauslegerwinkel 85°, 75°, 65° und 55°, Traglasten für Zwischenstellungen des Hauptauslegers werden von der Kransteuerung IC-1 berechnet ·  
Jarret de flèche principale 85°, 75°, 65° et 55°, le système de commande de la grue IC-1 calcule les charges pour les positions intermédiaires de la flèche ·  
Inclinazione braccio base 85°, 75°, 65° e 55°, capacità per posizioni intermedie del braccio sono calcolate dal sistema di controllo della gru IC-1 ·  
Ángulo de pluma principal 85°, 75°, 65° y 55°, las capacidades para posiciones de pluma intermedias son calculadas por el sistema de control de grúa IC-1 ·  
Ángulos da lança principal 85°, 75°, 65° e 55°, as capacidades para posições da lança intermediária são calculadas pelo sistema de controle da grua IC-1 ·  
Грузоподъемность при углах подъема главной стрелы 85°, 75°, 65° и 55°, грузоподъемность в промежуточных положениях стрелы рассчитывается системой управления краном IC-1



# Operation

# SWSL, SFSL

Einsatz · Utilisation · Funzionamento · Uso ·  
Operação · Эксплуатация

180 t + 60 t 11-15 m 8,40 m 9.8 m/s 360° EN13000									
66 m + 24 m									
SWSL_1					SFSL_1			SWSL_2	
0 t					0 t-300 t				
85° 85° 75° 65° 55°					15° 85°				
m	t	t	t	t	t	t	t	t	t
17	-	-	-	-	-	-	-	-	246,0
18	143,0	211,0	-	-	-	-	209,0	-	246,0
20	130,0	203,0	-	-	-	-	209,0	237,0	-
22	119,0	194,0	-	-	-	-	208,0	227,0	-
24	109,0	186,0	-	-	-	-	207,0	217,0	-
26	101,0	178,0	-	-	-	-	207,0	207,0	-
28	92,0	172,0	-	-	-	-	200,0	196,0	-
30	84,0	166,0	-	-	-	-	195,0	185,0	-
31	-	-	-	-	-	-	192,2	172,0	-
32	-	-	183,0	-	-	-	189,5	-	-
34	-	-	183,0	-	-	-	184,0	-	-
38	-	-	169,0	-	-	-	169,0	-	-
42	-	-	155,0	-	-	-	149,0	-	-
46	-	-	-	-	-	-	132,0	-	-
48	-	-	-	-	-	-	125,0	-	-
50	-	-	-	-	124,0	-	125,0	-	-
53	-	-	-	-	119,0	-	118,0	-	-
54	-	-	-	-	112,0	-	108,2	-	-
58	-	-	-	-	-	-	105,0	-	-
60	-	-	-	-	-	-	95,0	-	-
62	-	-	-	-	-	89,0	90,5	-	-
63	-	-	-	-	-	87,5	86,0	-	-
66	-	-	-	-	-	85,5	83,7	-	-
70	-	-	-	-	-	-	77,0	-	-
74	-	-	-	-	-	-	68,0	-	-
78	-	-	-	-	-	-	59,5	-	-
82	-	-	-	-	-	-	53,5	-	-
82	-	-	-	-	-	-	46,2	-	-

66 m + 48 m									
SWSL_1					SFSL_1			SWSL_2	
0 t					0 t-300 t				
85° 85° 75° 65° 55°					15° 85°				
m	t	t	t	t	t	t	t	t	t
25	-	-	-	-	-	-	-	-	135,0
26	88,5	118,0	-	-	-	-	-	118,0	135,0
28	82,0	118,0	-	-	-	-	-	118,0	132,0
30	76,5	116,0	-	-	-	-	-	118,0	129,0
34	67,5	111,0	-	-	-	-	-	118,0	123,0
38	59,0	106,0	-	-	-	-	-	117,0	117,0
42	51,5	102,0	-	-	-	-	-	117,0	110,0
44	48,4	99,5	112,0	-	-	-	-	116,5	106,0
46	45,4	97,0	112,0	-	-	-	-	116,0	102,0
50	40,4	93,0	107,0	-	-	-	-	107,0	93,0
54	36,3	78,0	103,0	-	-	-	-	99,0	77,0
58	-	-	98,0	-	-	-	-	91,0	-
62	-	-	90,0	83,5	-	-	-	85,0	-
66	-	-	80,5	80,5	-	-	-	79,0	-
70	-	-	-	76,0	-	-	-	72,5	-
74	-	-	-	71,5	-	-	-	67,5	-
76	-	-	-	69,0	-	-	-	64,7	-
78	-	-	-	-	-	59,5	-	62,0	-
82	-	-	-	-	-	57,5	-	55,5	-
86	-	-	-	-	-	54,5	-	50,0	-
90	-	-	-	-	-	-	-	44,5	-
94	-	-	-	-	-	-	-	39,3	-
98	-	-	-	-	-	-	-	35,7	-
102	-	-	-	-	-	-	-	30,8	-
106	-	-	-	-	-	-	-	25,8	-

66 m + 36 m									
SWSL_1					SFSL_1			SWSL_2	
0 t					0 t-300 t				
85° 85° 75° 65° 55°					15° 85°				
m	t	t	t	t	t	t	t	t	t
21	-	-	-	-	-	-	-	-	180,0
22	111,0	155,0	-	-	-	-	-	155,0	180,0
24	102,0	154,0	-	-	-	-	-	155,0	175,0
26	94,5	150,0	-	-	-	-	-	155,0	170,0
28	88,0	146,0	-	-	-	-	-	155,0	165,0
30	82,0	143,0	-	-	-	-	-	155,0	160,0
34	70,0	135,0	-	-	-	-	-	149,0	149,0
38	60,5	127,0	145,0	-	-	-	-	146,0	139,0
42	53,0	113,0	142,0	-	-	-	-	139,0	112,0
43	-	-	140,2	-	-	-	-	136,5	104,0
46	-	-	135,0	-	-	-	-	129,0	-
50	-	-	126,0	-	-	-	-	120,0	-
54	-	-	115,0	104,0	-	-	-	107,0	-
58	-	-	-	98,5	-	-	-	97,0	-
62	-	-	-	91,0	-	-	-	88,0	-
64	-	-	-	87,5	-	-	-	84,0	-
66	-	-	-	-	-	-	-	80,0	-
70	-	-	-	-	-	73,5	-	73,0	-
74	-	-	-	-	-	69,0	-	66,0	-
78	-	-	-	-	-	-	-	58,5	-
82	-	-	-	-	-	-	-	52,0	-
86	-	-	-	-	-	-	-	46,5	-
90	-	-	-	-	-	-	-	41,4	-
94	-	-	-	-	-	-	-	35,2	-

66 m + 60 m									
SWSL_1					SFSL_1			SWSL_2	
0 t					0 t-300 t				
85° 85° 75° 65° 55°					15° 85°				
m	t	t	t	t	t	t	t	t	t
28	76,5	90,0	-	-	-	-	-	-	102,0
30	71,5	90,0	-	-	-	-	-	90,0	102,0
34	62,5	89,0	-	-	-	-	-	90,0	99,0
38	55,5	86,0	-	-	-	-	-	90,0	95,5
42	49,6	83,0	-	-	-	-	-	90,0	90,0
46	43,9	81,0	-	-	-	-	-	90,0	84,5
50	38,9	78,0	87,0	-	-	-	-	90,0	79,0
54	34,7	75,0	87,0	-	-	-	-	87,0	74,0
58	31,2	72,0	86,0	-	-	-	-	81,0	69,5
62	28,1	65,0	82,0	-	-	-	-	76,0	64,5
66	25,5	54,5	78,0	-	-	-	-	71,5	54,0
70	-	-	74,0	71,0	-	-	-	68,0	-
74	-	-	67,0	69,0	-	-	-	65,0	-
76	-	-	62,0	67,0	-	-	-	63,6	-
78	-	-	-	65,0	-	-	-	62,0	-
82	-	-	-	61,0	-	-	-	56,5	-
86	-	-	-	57,0	50,5	-	-	51,5	-
88	-	-	-	55,5	49,4	-	-	49,1	-
90	-	-	-	-	48,4	-	-	46,7	-
94	-	-	-	-	45,5	-	-	42,0	-
98	-	-	-	-	42,8	-	-	37,4	-
102	-	-	-	-	-	-	-	33,1	-
106	-	-	-	-	-	-	-	29,9	-
110	-	-	-	-	-	-	-	26,2	-
114	-	-	-	-	-	-	-	22,1	-
117	-	-	-	-	-	-	-	19,0	-

0 t 50 t 100 t 150 t 200 t 250 t 300 t

For explanations see page 89 · Bemerkungen siehe Seite 89 · Pour plus de détails, voir page 89 · Per spiegazioni vedere a pagina 89 · Véase página 89 para más información · Para explicações, ver página 89 · Объяснения см. на стр. 89

# Operation

# SWSL, SFSL

Einsatz · Utilisation · Funzionamento · Uso ·  
Operação · Эксплуатация

180 t + 60 t		11-15 m		8,40 m		9.8 m/s		360°		EN13000	
66 m + 72 m						66 m + 84 m					
SWSL_1						SFSL_1   SWSL_2					
0 t		0 t-300 t				0 t		0 t-300 t			
85°		85°		75°		65°		55°		15°	
m	t	t	t	t	t	t	t	t	t	t	t
32	-	-	-	-	-	-	-	-	-	-	75,5
33	-	69,0	-	-	-	-	-	-	-	-	75,5
34	58,5	69,0	-	-	-	-	69,0	-	-	-	75,5
38	51,5	69,0	-	-	-	-	69,0	-	-	-	73,0
42	45,9	67,0	-	-	-	-	69,0	-	-	-	71,0
46	41,1	65,0	-	-	-	-	69,0	-	-	-	68,5
50	37,0	64,0	-	-	-	-	68,0	-	-	-	65,5
54	33,2	62,0	-	-	-	-	68,0	-	-	-	63,0
56	31,4	61,5	66,0	-	-	-	68,0	-	-	-	61,7
58	29,7	61,0	66,0	-	-	-	68,0	-	-	-	60,5
62	26,6	59,0	65,0	-	-	-	65,0	-	-	-	57,5
66	23,8	57,0	65,0	-	-	-	62,0	-	-	-	55,0
70	21,4	54,0	63,0	-	-	-	59,0	-	-	-	52,0
74	19,2	47,0	59,0	-	-	-	56,0	-	-	-	48,1
76	18,2	44,0	58,0	52,5	-	-	54,3	-	-	-	44,4
77	17,8	42,6	57,5	52,5	-	-	53,6	-	-	-	42,6
78	-	-	57,0	52,5	-	-	53,0	-	-	-	-
82	-	-	55,0	52,5	-	-	51,5	-	-	-	-
86	-	-	49,3	52,0	-	-	50,0	-	-	-	-
88	-	-	46,9	51,7	-	-	48,7	-	-	-	-
90	-	-	-	51,5	-	-	47,5	-	-	-	-
94	-	-	-	48,5	-	-	43,1	-	-	-	-
96	-	-	-	47,1	41,5	-	41,2	-	-	-	-
98	-	-	-	45,7	40,3	-	39,3	-	-	-	-
100	-	-	-	44,3	39,1	-	37,3	-	-	-	-
102	-	-	-	-	37,9	-	35,3	-	-	-	-
106	-	-	-	-	35,6	-	31,4	-	-	-	-
110	-	-	-	-	33,6	-	27,7	-	-	-	-
114	-	-	-	-	-	-	24,7	-	-	-	-
118	-	-	-	-	-	-	21,9	-	-	-	-
122	-	-	-	-	-	-	18,5	-	-	-	-
126	-	-	-	-	-	-	15,0	-	-	-	-
36	-	-	-	-	-	-	-	-	-	-	56,0
37	-	52,0	-	-	-	-	-	-	-	-	55,7
38	48,1	52,0	-	-	-	-	-	-	-	-	55,5
40	45,4	52,0	-	-	-	-	-	-	52,0	-	55,0
42	42,7	52,0	-	-	-	-	-	-	52,0	-	54,5
46	38,0	51,0	-	-	-	-	-	-	52,0	-	53,5
50	34,0	50,0	-	-	-	-	-	-	52,0	-	52,5
54	30,6	50,0	-	-	-	-	-	-	51,0	-	51,0
58	27,6	49,0	-	-	-	-	-	-	51,0	-	50,0
62	24,9	48,0	49,0	-	-	-	-	-	51,0	-	49,0
66	22,4	47,0	49,0	-	-	-	-	-	50,0	-	47,9
70	19,9	46,0	49,0	-	-	-	-	-	49,0	-	46,2
74	17,8	44,0	48,0	-	-	-	-	-	47,0	-	44,4
78	15,8	41,0	47,0	-	-	-	-	-	46,0	-	42,6
82	14,1	40,0	47,0	-	-	-	-	-	44,0	-	40,8
84	13,3	38,0	46,5	38,1	-	-	-	-	43,0	-	38,4
86	12,6	36,0	46,0	38,1	-	-	-	-	42,0	-	36,0
89	-	-	44,5	38,1	-	-	-	-	40,5	-	31,9
90	-	-	44,0	38,1	-	-	-	-	40,0	-	-
94	-	-	41,0	38,1	-	-	-	-	38,0	-	-
98	-	-	38,2	38,1	-	-	-	-	37,0	-	-
100	-	-	35,6	38,0	-	-	-	-	35,7	-	-
102	-	-	-	38,0	-	-	-	-	34,4	-	-
104	-	-	-	37,9	32,6	-	-	-	33,3	-	-
106	-	-	-	37,8	32,6	-	-	-	32,3	-	-
110	-	-	-	36,5	31,5	-	-	-	29,6	-	-
114	-	-	-	-	29,6	-	-	-	26,3	-	-
118	-	-	-	-	27,8	-	-	-	23,1	-	-
120	-	-	-	-	27,0	-	-	-	21,5	-	-
122	-	-	-	-	-	-	-	-	20,4	-	-
126	-	-	-	-	-	-	-	-	18,0	-	-
130	-	-	-	-	-	-	-	-	15,1	-	-
134	-	-	-	-	-	-	-	-	12,2	-	-
138	-	-	-	-	-	-	-	-	9,3	-	-

0 t 50 t 100 t 150 t 200 t 250 t 300 t

Main boom angle 85°, 75°, 65° and 55°, capacities for intermediate boom positions are calculated by the crane control system IC-1 · Hauptauslegerwinkel 85°, 75°, 65° und 55°, Traglasten für Zwischenstellungen des Hauptauslegers werden von der Kransteuerung IC-1 berechnet · Jarret de flèche principale 85°, 75°, 65° et 55°, le système de commande de la grue IC-1 calcule les charges pour les positions intermédiaires de la flèche · Inclinazione braccio base 85°, 75°, 65° e 55°, capacità per posizioni intermedie del braccio sono calcolate dal sistema di controllo della gru IC-1 · Ángulo de pluma principal 85°, 75°, 65° y 55°, las capacidades para posiciones de pluma intermedias son calculadas por el sistema de control de grúa IC-1 · Ângulos da lança principal 85°, 75°, 65° e 55°, as capacidades para posições da lança intermediária são calculadas pelo sistema de controle da grua IC-1 · Грузоподъемность при углах подъема главной стрелы 85°, 75°, 65° и 55°, грузоподъемность в промежуточных положениях стрелы рассчитывается системой управления краном IC-1

# Operation

# SWSL, SFSL

Einsatz · Utilisation · Funzionamento · Uso ·  
Operação · Эксплуатация

180 t + 60 t		11-15 m		8,40 m		9.8 m/s		360°		EN13000	
66 m + 96 m		SWSL_1						SFSL_1		SWSL_2	
0 t		0 t-300 t						0 t		0 t-300 t	
85°		85°		75°		65°		55°		15°	
m	t	t	t	t	t	t	t	t	t	t	t
40	-	-	-	-	-	-	-	-	-	39,2	-
41	-	35,4	-	-	-	-	-	-	-	39,1	-
42	34,7	35,2	-	-	-	-	-	-	-	39,0	-
44	34,3	34,8	-	-	-	-	-	-	-	38,5	-
46	34,0	34,5	-	-	-	-	-	-	-	38,0	-
50	31,1	33,6	-	-	-	-	-	-	-	37,0	-
54	27,8	32,8	-	-	-	-	-	-	-	36,1	-
58	24,8	32,1	-	-	-	-	-	-	-	35,3	-
62	22,2	31,4	-	-	-	-	-	-	-	34,4	-
66	19,9	30,6	30,6	-	-	-	-	-	31,3	33,5	-
70	17,8	29,9	30,6	-	-	-	-	-	30,6	32,7	-
74	16,0	29,2	30,2	-	-	-	-	-	30,0	31,9	-
78	14,3	28,7	29,9	-	-	-	-	-	29,3	31,2	-
82	12,7	28,3	29,5	-	-	-	-	-	28,7	30,6	-
86	11,1	27,9	29,2	-	-	-	-	-	28,0	30,0	-
90	9,7	27,4	28,9	-	-	-	-	-	27,3	29,4	-
94	8,5	27,0	28,6	25,9	-	-	-	-	26,7	28,9	-
98	7,3	26,6	28,3	25,9	-	-	-	-	26,0	26,9	-
101	-	-	28,1	25,9	-	-	-	-	25,5	23,6	-
102	-	-	28,1	25,9	-	-	-	-	25,4	-	-
106	-	-	27,8	25,9	-	-	-	-	24,7	-	-
110	-	-	27,6	25,9	-	-	-	-	23,5	-	-
112	-	-	26,8	25,9	-	-	-	-	22,8	-	-
114	-	-	-	25,9	21,5	-	-	-	22,2	-	-
118	-	-	-	25,9	19,7	-	-	-	21,0	-	-
122	-	-	-	25,9	19,7	-	-	-	19,7	-	-
126	-	-	-	-	19,7	-	-	-	18,4	-	-
130	-	-	-	-	19,7	-	-	-	16,1	-	-
132	-	-	-	-	19,7	-	-	-	15,2	-	-
134	-	-	-	-	-	-	-	-	14,4	-	-
138	-	-	-	-	-	-	-	-	11,8	-	-
142	-	-	-	-	-	-	-	-	9,3	-	-
146	-	-	-	-	-	-	-	-	6,8	-	-
150	-	-	-	-	-	-	-	-	4,2	-	-

72 m + 36 m		SWSL_1						SFSL_1		SWSL_2	
0 t		0 t-300 t						0 t		0 t-300 t	
85°		85°		75°		65°		55°		15°	
m	t	t	t	t	t	t	t	t	t	t	t
20	114,0	-	-	-	-	-	-	-	-	-	-
22	107,0	140,0	-	-	-	-	-	-	-	-	163,0
24	98,5	137,0	-	-	-	-	-	-	138,0	159,0	-
26	91,5	134,0	-	-	-	-	-	-	138,0	154,0	-
28	85,0	130,0	-	-	-	-	-	-	138,0	150,0	-
30	79,5	126,0	-	-	-	-	-	-	138,0	145,0	-
34	69,5	119,0	-	-	-	-	-	-	136,0	136,0	-
38	60,0	112,0	-	-	-	-	-	-	132,0	127,0	-
42	52,5	107,0	129,0	-	-	-	-	-	127,0	116,0	-
43	-	-	127,2	-	-	-	-	-	124,7	108,0	-
46	-	-	122,0	-	-	-	-	-	118,0	-	-
50	-	-	115,0	-	-	-	-	-	110,0	-	-
54	-	-	107,0	-	-	-	-	-	102,0	-	-
56	-	-	103,0	-	-	-	-	-	98,0	-	-
58	-	-	-	92,0	-	-	-	-	94,0	-	-
62	-	-	-	87,0	-	-	-	-	86,0	-	-
66	-	-	-	82,5	-	-	-	-	78,0	-	-
67	-	-	-	81,0	-	-	-	-	76,3	-	-
70	-	-	-	-	-	-	-	-	71,5	-	-
72	-	-	-	-	-	-	66,0	-	68,2	-	-
74	-	-	-	-	-	-	65,0	-	65,0	-	-
78	-	-	-	-	-	-	62,0	-	58,0	-	-
82	-	-	-	-	-	-	-	-	52,0	-	-
86	-	-	-	-	-	-	-	-	46,1	-	-
90	-	-	-	-	-	-	-	-	40,7	-	-
94	-	-	-	-	-	-	-	-	36,5	-	-
98	-	-	-	-	-	-	-	-	31,1	-	-

72 m + 24 m		SWSL_1						SFSL_1		SWSL_2	
0 t		0 t-300 t						0 t		0 t-300 t	
85°		85°		75°		65°		55°		15°	
m	t	t	t	t	t	t	t	t	t	t	t
18	138,0	189,0	-	-	-	-	-	-	-	217,0	-
19	131,0	186,0	-	-	-	-	-	-	186,0	217,0	-
20	125,0	186,0	-	-	-	-	-	-	186,0	214,0	-
22	114,0	175,0	-	-	-	-	-	-	184,0	205,0	-
24	105,0	168,0	-	-	-	-	-	-	184,0	197,0	-
26	97,5	162,0	-	-	-	-	-	-	184,0	188,0	-
28	90,5	157,0	-	-	-	-	-	-	182,0	181,0	-
30	83,0	152,0	-	-	-	-	-	-	176,0	173,0	-
34	-	-	168,0	-	-	-	-	-	170,0	-	-
38	-	-	158,0	-	-	-	-	-	159,0	-	-
42	-	-	148,0	-	-	-	-	-	146,0	-	-
44	-	-	142,0	-	-	-	-	-	138,5	-	-
46	-	-	-	-	-	-	-	-	131,0	-	-
50	-	-	-	-	-	112,0	-	-	116,0	-	-
54	-	-	-	-	-	106,0	-	-	104,0	-	-
56	-	-	-	-	-	102,0	-	-	98,7	-	-
58	-	-	-	-	-	-	-	-	93,5	-	-
62	-	-	-	-	-	-	-	-	84,5	-	-
66	-	-	-	-	-	-	-	-	76,0	-	-
70	-	-	-	-	-	-	-	-	68,0	-	-
74	-	-	-	-	-	-	-	-	60,0	-	-
78	-	-	-	-	-	-	-	-	53,0	-	-
82	-	-	-	-	-	-	-	-	47,7	-	-
86	-	-	-	-	-	-	-	-	41,2	-	-

72 m + 48 m		SWSL_1						SFSL_1		SWSL_2	
0 t		0 t-300 t						0 t		0 t-300 t	
85°		85°		75°		65°		55°		15°	
m	t	t	t	t	t	t	t	t	t	t	t
25	-	-	-	-	-	-	-	-	-	-	123,0
26	85,0	106,0	-	-	-	-	-	-	-	-	123,0
28	79,0	106,0	-	-	-	-	-	-	106,0	120,0	-
30	74,0	105,0	-	-	-	-	-	-	106,0	118,0	-
34	65,0	101,0	-	-	-	-	-	-	106,0	113,0	-
38	57,5	97,0	-	-	-	-	-	-	106,0	107,0	-
42	50,5	92,0	-	-	-	-	-	-	106,0	102,0	-
46	44,8	88,0	103,0	-	-	-	-	-	106,0	96,5	-
50	39,8	84,0	101,0	-	-	-	-	-	101,0	91,0	-
54	35,7	80,0	94,0	-	-	-	-	-	94,0	80,5	-
58	-	-	89,0	-	-	-	-	-	87,0	-	-
62	-	-	84,5	-	-	-	-	-	80,5	-	-
64	-	-	82,2	78,0	-	-	-	-	78,2	-	-
66	-	-	80,0	78,0	-	-	-	-	76,0	-	-
70	-	-	-	74,5	-	-	-	-	71,0	-	-
74	-	-	-	69,5	-	-	-	-	66,0	-	-
78	-	-	-	65,0	-	-	-	-	60,0	-	-
82	-	-	-	-	-	-	55,0	-	54,5	-	-
86	-	-	-	-	-	-	52,0	-	49,2	-	-
90	-	-	-	-	-	-	48,9	-	44,0	-	-
94	-	-	-	-	-	-	-	-	39,1	-	-
98	-	-	-	-	-	-	-	-	34,3	-	-
102	-	-	-	-	-	-	-	-	30,9	-	-
106	-	-	-	-	-	-	-	-	26,7	-	-
110	-	-	-	-	-	-	-	-	22,3	-	-

0 t	50 t	100 t	150 t	200 t	250 t	300 t
-----	------	-------	-------	-------	-------	-------

For explanations see page 91 · Bemerkungen siehe Seite 91 ·  
Pour plus de détails, voir page 91 · Per spiegazioni vedere a  
pagina 91 · Véase página 91 para más información ·  
Para explicações, ver página 91 · Объяснения см. на стр. 91

# Operation

Einsatz · Utilisation · Funzionamento · Uso ·  
Operação · Эксплуатация

# SWSL, SFSL

180 t + 60 t 11-15 m 8,40 m 9.8 m/s 360° EN13000

72 m + 60 m		SWSL_1					SFSL_1	SWSL_2
m	0 t		0 t-300 t					t
	85°	85°	75°	65°	55°	15°	85°	
29	-	-	-	-	-	-	93,5	
30	68,5	82,0	-	-	-	-	93,5	
32	64,5	81,5	-	-	-	82,0	92,0	
34	60,5	81,0	-	-	-	82,0	90,5	
38	53,5	79,0	-	-	-	82,0	87,5	
42	47,8	76,0	-	-	-	82,0	84,0	
46	42,9	73,0	-	-	-	82,0	80,0	
50	38,3	71,0	-	-	-	82,0	76,5	
52	36,2	70,0	79,0	-	-	81,5	74,5	
54	34,2	69,0	79,0	-	-	81,0	72,5	
58	30,6	66,0	79,0	-	-	77,0	68,0	
62	27,6	64,0	77,0	-	-	72,0	63,5	
66	25,0	56,0	74,0	-	-	68,0	56,0	
70	-	-	71,0	-	-	63,5	-	
72	-	-	69,5	64,0	-	62,0	-	
74	-	-	68,0	64,0	-	60,5	-	
78	-	-	61,0	62,0	-	58,0	-	
82	-	-	-	58,0	-	54,5	-	
86	-	-	-	54,5	-	49,7	-	
90	-	-	-	51,0	45,7	45,4	-	
94	-	-	-	-	42,9	40,9	-	
98	-	-	-	-	40,3	36,6	-	
102	-	-	-	-	38,0	32,5	-	
106	-	-	-	-	-	28,6	-	
110	-	-	-	-	-	25,5	-	
114	-	-	-	-	-	22,3	-	
118	-	-	-	-	-	18,6	-	
122	-	-	-	-	-	14,9	-	

72 m + 84 m		SWSL_1					SFSL_1	SWSL_2
m	0 t		0 t-300 t					t
	85°	85°	75°	65°	55°	15°	85°	
36	-	-	-	-	-	-	52,5	
38	46,1	48,0	-	-	-	-	52,5	
41	42,1	48,0	-	-	-	48,0	51,3	
42	40,8	48,0	-	-	-	48,0	51,0	
46	36,4	47,0	-	-	-	48,0	50,5	
50	32,5	46,0	-	-	-	48,0	49,4	
54	29,2	46,0	-	-	-	48,0	48,2	
58	26,3	45,0	-	-	-	48,0	47,0	
62	23,7	44,0	45,0	-	-	47,0	45,8	
66	21,4	43,0	45,0	-	-	46,0	44,6	
70	19,3	42,0	45,0	-	-	45,0	43,3	
74	17,3	40,0	45,0	-	-	44,0	41,9	
78	15,4	39,0	44,0	-	-	42,0	40,5	
82	13,7	38,0	43,0	-	-	41,0	39,2	
86	12,2	35,0	42,0	35,0	-	38,0	36,8	
89	11,1	32,8	42,0	35,0	-	36,2	32,8	
90	-	-	42,0	35,0	-	36,0	-	
94	-	-	40,0	35,0	-	34,8	-	
98	-	-	39,0	35,0	-	33,8	-	
102	-	-	35,0	35,0	-	32,5	-	
106	-	-	-	34,9	-	30,6	-	
108	-	-	-	34,5	29,6	29,4	-	
110	-	-	-	34,2	29,1	28,3	-	
114	-	-	-	32,2	27,3	25,2	-	
118	-	-	-	-	25,6	22,2	-	
122	-	-	-	-	24,0	19,2	-	
124	-	-	-	-	23,3	17,8	-	
126	-	-	-	-	-	16,7	-	
130	-	-	-	-	-	14,5	-	
134	-	-	-	-	-	11,9	-	
138	-	-	-	-	-	9,2	-	
142	-	-	-	-	-	6,5	-	
145	-	-	-	-	-	4,4	-	

72 m + 72 m		0 t-300 t						
m	0 t-300 t							t
	85°	85°	75°	65°	55°	15°	85°	
33	-	-	-	-	-	-	70,0	
34	56,0	63,0	-	-	-	-	70,0	
36	52,8	63,0	-	-	-	63,0	69,2	
38	49,6	63,0	-	-	-	63,0	68,5	
42	44,1	61,0	-	-	-	63,0	66,5	
46	39,5	60,0	-	-	-	63,0	64,5	
50	35,5	58,0	-	-	-	63,0	62,0	
54	32,0	56,0	-	-	-	63,0	60,0	
58	29,0	54,0	60,0	-	-	61,0	57,5	
62	26,4	53,0	60,0	-	-	59,0	55,0	
66	23,7	51,0	60,0	-	-	56,0	53,0	
70	21,2	48,0	59,0	-	-	54,0	50,5	
74	19,1	45,0	59,0	-	-	52,0	48,3	
78	17,2	42,1	58,0	-	-	49,6	41,7	
80	-	-	57,0	47,7	-	48,9	-	
82	-	-	56,0	47,7	-	48,3	-	
86	-	-	52,0	47,7	-	46,9	-	
90	-	-	46,4	47,7	-	45,6	-	
94	-	-	-	46,5	-	42,1	-	
98	-	-	-	43,7	-	38,0	-	
100	-	-	-	42,4	37,1	36,3	-	
102	-	-	-	41,1	35,9	34,6	-	
106	-	-	-	-	33,7	30,9	-	
110	-	-	-	-	31,7	27,4	-	
112	-	-	-	-	30,7	25,7	-	
114	-	-	-	-	-	24,0	-	
118	-	-	-	-	-	21,0	-	
122	-	-	-	-	-	18,5	-	
126	-	-	-	-	-	15,4	-	
130	-	-	-	-	-	12,3	-	
134	-	-	-	-	-	9,0	-	

0 t 50 t 100 t 150 t 200 t 250 t 300 t

Main boom angle 85°, 75°, 65° and 55°, capacities for intermediate boom positions are calculated by the crane control system IC-1 · Hauptauslegerwinkel 85°, 75°, 65° und 55°, Traglasten für Zwischenstellungen des Hauptauslegers werden von der Kransteuerung IC-1 berechnet · Jarret de flèche principale 85°, 75°, 65° et 55°, le système de commande de la grue IC-1 calcule les charges pour les positions intermédiaires de la flèche · Inclinazione braccio base 85°, 75°, 65° e 55°, capacità per posizioni intermedie del braccio sono calcolate dal sistema di controllo della gru IC-1 · Ángulo de pluma principal 85°, 75°, 65° y 55°, las capacidades para posiciones de pluma intermedias son calculadas por el sistema de control de grúa IC-1 · Ângulos da lança principal 85°, 75°, 65° e 55°, as capacidades para posições da lança intermediária são calculadas pelo sistema de controle da grua IC-1 · Грузоподъемность при углах подъема главной стрелы 85°, 75°, 65° и 55°, грузоподъемность в промежуточных положениях стрелы рассчитывается системой управления краном IC-1

# Operation

Einsatz · Utilisation · Funzionamento · Uso ·  
Operação · Эксплуатация

# SWSL, SFSL

180 t + 60 t 11-15 m 8,40 m 9.8 m/s 360° EN13000

72 m + 96 m		SWSL_1						SFSL_1	SWSL_2
0 t		0 t-300 t							
m	85°	85°	75°	65°	55°	15°	85°		
	t	t	t	t	t	t	t	t	
40	-	-	-	-	-	-	-	36,9	
42	32,7	33,2	-	-	-	-	-	36,9	
45	32,3	32,6	-	-	-	32,8	36,3		
46	32,2	32,5	-	-	-	32,7	36,1		
50	29,6	31,8	-	-	-	32,2	35,3		
54	26,4	31,1	-	-	-	31,7	34,4		
58	23,5	30,4	-	-	-	31,2	33,6		
62	21,0	29,7	-	-	-	30,5	32,8		
66	18,8	29,0	-	-	-	29,9	32,0		
68	17,8	28,6	29,0	-	-	29,6	31,6		
70	16,8	28,3	29,0	-	-	29,3	31,3		
74	15,0	27,6	28,8	-	-	28,7	30,5		
78	13,3	27,1	28,6	-	-	28,0	29,9		
82	11,9	26,6	28,3	-	-	27,4	29,3		
86	10,5	26,2	28,0	-	-	26,7	28,8		
90	9,3	25,7	27,8	-	-	26,1	28,3		
94	8,1	25,3	27,5	24,5	-	25,5	27,9		
98	6,9	24,9	27,3	24,5	-	24,8	27,4		
101	-	-	27,1	24,5	-	24,3	24,3		
102	-	-	27,1	24,5	-	24,2	-		
106	-	-	27,0	24,5	-	23,5	-		
110	-	-	26,9	24,5	-	22,9	-		
114	-	-	26,3	24,5	-	21,6	-		
118	-	-	-	24,5	20,7	20,3	-		
122	-	-	-	24,5	20,7	19,0	-		
125	-	-	-	24,3	20,5	18,0	-		
126	-	-	-	-	20,5	17,7	-		
130	-	-	-	-	19,1	15,2	-		
134	-	-	-	-	17,8	13,0	-		
136	-	-	-	-	17,2	12,0	-		
138	-	-	-	-	-	11,0	-		
142	-	-	-	-	-	8,7	-		
146	-	-	-	-	-	6,4	-		
150	-	-	-	-	-	4,0	-		

0 t 50 t 100 t 150 t 200 t 250 t 300 t

Main boom angle 85°, 75°, 65° and 55°, capacities for intermediate boom positions are calculated by the crane control system IC-1 · Hauptauslegerwinkel 85°, 75°, 65° und 55°, Traglasten für Zwischenstellungen des Hauptauslegers werden von der Kransteuerung IC-1 berechnet · Jarret de flèche principale 85°, 75°, 65° et 55°, le système de commande de la grue IC-1 calcule les charges pour les positions intermédiaires de la flèche · Inclinazione braccio base 85°, 75°, 65° e 55°, capacità per posizioni intermedie del braccio sono calcolate dal sistema di controllo della gru IC-1 · Ángulo de pluma principal 85°, 75°, 65° y 55°, las capacidades para posiciones de pluma intermedias son calculadas por el sistema de control de grúa IC-1 · Ângulos da lança principal 85°, 75°, 65° e 55°, as capacidades para posições da lança intermediária são calculadas pelo sistema de controle da grua IC-1 · Грузоподъемность при углах подъема главной стрелы 85°, 75°, 65° и 55°, грузоподъемность в промежуточных положениях стрелы рассчитывается системой управления краном IC-1

78 m + 36 m		SWSL_1						SFSL_1	SWSL_2
0 t		0 t-300 t							
m	85°	85°	75°	65°	55°	15°	85°		
	t	t	t	t	t	t	t	t	
22	103,0	119,0	-	-	-	-	-	145,0	
24	95,0	119,0	-	-	-	-	118,0	144,0	
26	88,0	114,0	-	-	-	-	117,0	140,0	
28	82,0	110,0	-	-	-	-	116,0	136,0	
30	76,5	107,0	-	-	-	-	116,0	132,0	
34	67,5	102,0	-	-	-	-	116,0	124,0	
38	59,5	97,0	-	-	-	-	116,0	116,0	
42	52,0	92,0	114,0	-	-	-	115,0	109,0	
44	-	-	113,0	-	-	-	112,0	105,0	
46	-	-	112,0	-	-	-	109,0	-	
50	-	-	106,0	-	-	-	100,0	-	
54	-	-	100,0	-	-	-	93,5	-	
56	-	-	97,0	-	-	-	91,0	-	
58	-	-	-	-	-	-	88,5	-	
60	-	-	-	88,5	-	-	85,7	-	
62	-	-	-	87,0	-	-	83,0	-	
66	-	-	-	81,0	-	-	78,0	-	
70	-	-	-	75,5	-	-	71,0	-	
74	-	-	-	-	-	-	64,0	-	
76	-	-	-	-	-	62,0	61,0	-	
78	-	-	-	-	-	60,0	58,0	-	
82	-	-	-	-	-	56,5	52,0	-	
86	-	-	-	-	-	-	46,8	-	
90	-	-	-	-	-	-	41,4	-	
94	-	-	-	-	-	-	36,2	-	
98	-	-	-	-	-	-	32,7	-	
102	-	-	-	-	-	-	27,9	-	

78 m + 48 m		SWSL_1						SFSL_1	SWSL_2
0 t		0 t-300 t							
m	85°	85°	75°	65°	55°	15°	85°		
	t	t	t	t	t	t	t	t	
26	82,0	94,0	-	-	-	-	-	110,0	
28	76,5	94,0	-	-	-	-	93,0	109,0	
30	71,5	93,0	-	-	-	-	93,0	107,0	
34	62,5	88,0	-	-	-	-	93,0	103,0	
38	56,0	84,0	-	-	-	-	93,0	98,0	
42	50,0	80,0	-	-	-	-	93,0	93,5	
46	44,2	76,0	-	-	-	-	93,0	88,5	
48	41,7	74,5	90,0	-	-	-	92,0	86,2	
50	39,2	73,0	90,0	-	-	-	91,0	84,0	
54	35,2	71,0	88,0	-	-	-	86,0	79,5	
55	-	-	87,2	-	-	-	84,7	78,5	
58	-	-	85,0	-	-	-	81,0	-	
62	-	-	82,0	-	-	-	76,0	-	
66	-	-	78,0	-	-	-	72,0	-	
68	-	-	76,0	71,0	-	-	69,5	-	
70	-	-	-	70,5	-	-	67,0	-	
74	-	-	-	67,0	-	-	63,0	-	
78	-	-	-	62,5	-	-	58,0	-	
82	-	-	-	58,5	-	-	52,5	-	
84	-	-	-	-	50,5	-	50,3	-	
86	-	-	-	-	49,3	-	48,1	-	
90	-	-	-	-	46,3	-	43,2	-	
93	-	-	-	-	44,2	-	39,7	-	
94	-	-	-	-	-	-	38,6	-	
98	-	-	-	-	-	-	34,1	-	
102	-	-	-	-	-	-	29,9	-	
106	-	-	-	-	-	-	26,7	-	
110	-	-	-	-	-	-	23,0	-	
114	-	-	-	-	-	-	19,0	-	

# Operation

# SWSL, SFSL

Einsatz · Utilisation · Funzionamento · Uso ·  
Operação · Эксплуатация

180 t + 60 t		11-15 m		8,40 m		9.8 m/s		360°		EN13000	
78 m + 60 m						78 m + 72 m					
SWSL_1						SFSL_1   SWSL_2					
0 t			0 t-300 t			0 t			0 t-300 t		
85°		85°		75°		65°		55°		15°	
m	t	t	t	t	t	t	t	t	t	t	t
29	-	-	-	-	-	-	-	-	-	-	84,5
30	66,0	73,0	-	-	-	-	-	-	-	-	84,5
33	60,0	73,0	-	-	-	-	-	-	-	70,0	83,3
34	58,0	73,0	-	-	-	-	-	-	-	70,0	83,0
38	51,5	70,0	-	-	-	-	-	-	-	70,0	80,0
42	46,1	67,0	-	-	-	-	-	-	-	70,0	77,0
46	41,4	65,0	-	-	-	-	-	-	-	70,0	74,0
50	37,4	62,0	-	-	-	-	-	-	-	70,0	71,0
52	35,6	61,0	70,0	-	-	-	-	-	-	70,0	69,2
54	33,9	60,0	70,0	-	-	-	-	-	-	70,0	67,5
58	30,5	58,0	70,0	-	-	-	-	-	-	67,0	64,5
62	27,5	55,0	68,0	-	-	-	-	-	-	64,0	61,0
66	24,9	53,0	66,0	-	-	-	-	-	-	61,0	57,0
67	-	-	65,0	-	-	-	-	-	-	60,2	54,0
70	-	-	62,0	-	-	-	-	-	-	58,0	-
74	-	-	59,0	54,0	-	-	-	-	-	55,5	-
78	-	-	57,0	54,0	-	-	-	-	-	53,5	-
80	-	-	53,0	53,2	-	-	-	-	-	52,7	-
82	-	-	-	52,5	-	-	-	-	-	52,0	-
86	-	-	-	51,0	-	-	-	-	-	48,7	-
90	-	-	-	48,8	-	-	-	-	-	44,1	-
92	-	-	-	47,6	-	-	-	-	-	42,2	-
94	-	-	-	-	40,9	-	-	-	-	40,3	-
98	-	-	-	-	38,4	-	-	-	-	36,2	-
102	-	-	-	-	36,1	-	-	-	-	32,3	-
104	-	-	-	-	35,0	-	-	-	-	30,4	-
106	-	-	-	-	-	28,5	-	-	-	28,5	-
110	-	-	-	-	-	24,9	-	-	-	24,9	-
114	-	-	-	-	-	22,0	-	-	-	22,0	-
118	-	-	-	-	-	19,0	-	-	-	19,0	-
122	-	-	-	-	-	15,7	-	-	-	15,7	-
126	-	-	-	-	-	12,3	-	-	-	12,3	-
33	-	-	-	-	-	-	-	-	-	-	64,0
34	52,5	54,0	-	-	-	-	-	-	-	-	64,0
37	48,9	54,0	-	-	-	-	-	-	-	54,0	63,2
38	47,7	54,0	-	-	-	-	-	-	-	54,0	63,0
42	42,4	52,0	-	-	-	-	-	-	-	54,0	61,5
46	37,9	51,0	-	-	-	-	-	-	-	54,0	59,5
50	34,1	49,0	-	-	-	-	-	-	-	54,0	57,5
54	30,7	48,0	-	-	-	-	-	-	-	54,0	55,5
58	27,8	46,0	52,0	-	-	-	-	-	-	54,0	53,5
62	25,2	45,0	52,0	-	-	-	-	-	-	53,0	51,5
66	22,9	44,0	52,0	-	-	-	-	-	-	52,0	49,9
70	20,7	42,0	51,0	-	-	-	-	-	-	50,0	48,0
74	18,6	41,0	50,0	-	-	-	-	-	-	48,0	46,1
78	16,7	40,0	49,0	-	-	-	-	-	-	45,0	42,8
82	-	-	48,0	41,0	-	-	-	-	-	42,0	-
86	-	-	46,0	41,0	-	-	-	-	-	40,7	-
90	-	-	43,0	40,8	-	-	-	-	-	39,5	-
92	-	-	42,0	40,4	-	-	-	-	-	38,8	-
94	-	-	-	40,0	-	-	-	-	-	38,2	-
98	-	-	-	39,0	-	-	-	-	-	36,5	-
102	-	-	-	37,5	33,5	-	-	-	-	33,4	-
104	-	-	-	36,7	32,4	-	-	-	-	31,6	-
106	-	-	-	-	31,4	-	-	-	-	29,9	-
110	-	-	-	-	29,5	-	-	-	-	26,5	-
114	-	-	-	-	27,7	-	-	-	-	23,3	-
116	-	-	-	-	26,9	-	-	-	-	21,7	-
118	-	-	-	-	-	-	-	-	-	20,2	-
122	-	-	-	-	-	-	-	-	-	17,5	-
126	-	-	-	-	-	-	-	-	-	15,1	-
130	-	-	-	-	-	-	-	-	-	12,3	-
134	-	-	-	-	-	-	-	-	-	9,4	-
138	-	-	-	-	-	-	-	-	-	6,5	-

0 t 50 t 100 t 150 t 200 t 250 t 300 t

Main boom angle 85°, 75°, 65° and 55°, capacities for intermediate boom positions are calculated by the crane control system IC-1 · Hauptauslegerwinkel 85°, 75°, 65° und 55°, Traglasten für Zwischenstellungen des Hauptauslegers werden von der Kransteuerung IC-1 berechnet · Jarret de flèche principale 85°, 75°, 65° et 55°, le système de commande de la grue IC-1 calcule les charges pour les positions intermédiaires de la flèche · Inclinazione braccio base 85°, 75°, 65° e 55°, capacità per posizioni intermedie del braccio sono calcolate dal sistema di controllo della gru IC-1 · Ángulo de pluma principal 85°, 75°, 65° y 55°, las capacidades para posiciones de pluma intermedias son calculadas por el sistema de control de grúa IC-1 · Ângulos da lança principal 85°, 75°, 65° e 55°, as capacidades para posições da lança intermediária são calculadas pelo sistema de controle da grua IC-1 · Грузоподъемность при углах подъема главной стрелы 85°, 75°, 65° и 55°, грузоподъемность в промежуточных положениях стрелы рассчитывается системой управления краном IC-1



# Operation

# SWSL, SFSL

Einsatz · Utilisation · Funzionamento · Uso ·  
Operação · Эксплуатация

180 t + 60 t		11-15 m		8,40 m		9.8 m/s		360°		EN13000	
78 m + 84 m						78 m + 96 m					
SWSL_1						SWSL_1					
SFSL_1						SFSL_1					
SWSL_2						SWSL_2					
0 t		0 t-300 t				0 t		0 t-300 t			
85°		85°		75°		65°		55°		85°	
m	t	t	t	t	t	t	t	t	t	t	t
37	-	-	-	-	-	-	-	-	-	-	48,7
38	40,3	42,0	-	-	-	-	-	-	-	-	48,7
41	39,4	42,0	-	-	-	-	-	-	-	41,0	48,1
42	39,1	42,0	-	-	-	-	-	-	-	41,0	48,0
46	34,8	41,0	-	-	-	-	-	-	-	41,0	46,9
50	31,1	40,0	-	-	-	-	-	-	-	41,0	45,8
54	27,9	39,0	-	-	-	-	-	-	-	41,0	44,7
58	25,1	38,0	-	-	-	-	-	-	-	41,0	43,5
62	22,6	37,0	-	-	-	-	-	-	-	41,0	42,4
64	21,4	36,5	39,0	-	-	-	-	-	-	41,0	41,8
66	20,3	36,0	39,0	-	-	-	-	-	-	41,0	41,3
70	18,3	35,0	39,0	-	-	-	-	-	-	40,0	40,1
74	16,6	34,0	39,0	-	-	-	-	-	-	39,0	38,9
78	14,9	32,0	39,0	-	-	-	-	-	-	38,0	37,8
82	13,5	31,0	39,0	-	-	-	-	-	-	37,0	36,6
86	12,1	30,0	38,0	-	-	-	-	-	-	36,0	35,4
90	10,8	29,0	38,0	30,6	-	-	-	-	-	33,0	32,1
94	-	-	37,0	30,6	-	-	-	-	-	32,0	-
98	-	-	36,0	30,5	-	-	-	-	-	30,0	-
102	-	-	34,0	30,5	-	-	-	-	-	29,0	-
103	-	-	29,3	30,4	-	-	-	-	-	28,6	-
106	-	-	-	30,4	-	-	-	-	-	27,6	-
110	-	-	-	29,5	-	-	-	-	-	25,8	-
112	-	-	-	29,1	25,3	-	-	-	-	25,0	-
114	-	-	-	28,7	25,3	-	-	-	-	24,2	-
116	-	-	-	28,3	24,6	-	-	-	-	22,9	-
118	-	-	-	-	24,0	-	-	-	-	21,7	-
122	-	-	-	-	22,5	-	-	-	-	18,9	-
126	-	-	-	-	21,0	-	-	-	-	16,2	-
128	-	-	-	-	20,3	-	-	-	-	14,8	-
130	-	-	-	-	-	-	-	-	-	13,8	-
134	-	-	-	-	-	-	-	-	-	11,7	-
138	-	-	-	-	-	-	-	-	-	9,2	-
142	-	-	-	-	-	-	-	-	-	6,7	-
146	-	-	-	-	-	-	-	-	-	4,2	-
41	-	-	-	-	-	-	-	-	-	-	34,6
42	29,9	30,5	-	-	-	-	-	-	-	-	34,6
46	29,4	29,8	-	-	-	-	-	-	-	29,8	34,0
50	28,2	29,2	-	-	-	-	-	-	-	29,4	33,3
54	25,1	28,4	-	-	-	-	-	-	-	29,0	32,6
58	22,3	27,6	-	-	-	-	-	-	-	28,6	31,8
62	19,9	26,8	-	-	-	-	-	-	-	28,1	31,1
66	17,7	26,0	-	-	-	-	-	-	-	27,5	30,4
70	15,8	25,3	26,4	-	-	-	-	-	-	27,0	29,7
74	14,0	24,6	26,3	-	-	-	-	-	-	26,4	29,0
78	12,4	23,8	26,2	-	-	-	-	-	-	25,7	28,3
82	11,0	23,0	26,0	-	-	-	-	-	-	25,0	27,7
86	9,7	22,2	25,6	-	-	-	-	-	-	24,3	27,1
90	8,5	21,3	25,3	-	-	-	-	-	-	23,6	26,5
94	7,4	20,5	24,9	-	-	-	-	-	-	22,9	25,9
96	6,9	20,1	24,6	21,4	-	-	-	-	-	22,5	25,6
98	6,4	19,7	24,4	21,4	-	-	-	-	-	22,3	25,3
102	5,5	18,9	23,6	21,4	-	-	-	-	-	21,6	23,8
106	-	-	23,0	21,4	-	-	-	-	-	21,0	-
110	-	-	22,2	21,4	-	-	-	-	-	20,3	-
114	-	-	21,5	21,4	-	-	-	-	-	19,4	-
118	-	-	-	21,3	-	-	-	-	-	18,2	-
120	-	-	-	21,2	17,5	-	-	-	-	17,6	-
122	-	-	-	21,2	17,5	-	-	-	-	17,0	-
126	-	-	-	21,0	17,2	-	-	-	-	15,8	-
128	-	-	-	20,9	17,1	-	-	-	-	15,0	-
130	-	-	-	-	17,1	14,3	-	-	-	-	-
134	-	-	-	-	15,9	11,9	-	-	-	-	-
138	-	-	-	-	14,7	10,0	-	-	-	-	-
140	-	-	-	-	14,2	9,0	-	-	-	-	-
142	-	-	-	-	-	7,9	-	-	-	-	-
146	-	-	-	-	-	5,8	-	-	-	-	-
149	-	-	-	-	-	4,2	-	-	-	-	-

0 t 50 t 100 t 150 t 200 t 250 t 300 t

Main boom angle 85°, 75°, 65° and 55°, capacities for intermediate boom positions are calculated by the crane control system IC-1 ·  
Hauptauslegerwinkel 85°, 75°, 65° und 55°, Traglasten für Zwischenstellungen des Hauptauslegers werden von der Kransteuerung IC-1  
berechnet · Jarret de flèche principale 85°, 75°, 65° et 55°, le système de commande de la grue IC-1 calcule les charges pour les positions  
intermédiaires de la flèche · Inclinazione braccio base 85°, 75°, 65° e 55°, capacità per posizioni intermedie del braccio sono calcolate dal  
sistema di controllo della gru IC-1 · Ángulo de pluma principal 85°, 75°, 65° y 55°, las capacidades para posiciones de pluma intermedias  
son calculadas por el sistema de control de grúa IC-1 · Ângulos da lança principal 85°, 75°, 65° e 55°, as capacidades para posições  
da lança intermediária são calculadas pelo sistema de controle da grua IC-1 · Грузоподъемность при углах подъема главной стрелы  
85°, 75°, 65° и 55°, грузоподъемность в промежуточных положениях стрелы рассчитывается системой управления краном IC-1

# Operation

Einsatz · Utilisation · Funzionamento · Uso ·  
Operação · Эксплуатация

# SWSL, SFSL

180 t + 60 t		11-15 m		8,40 m		9.8 m/s		360°		EN13000	
84 m + 36 m		SWSL_1						SFSL_1		SWSL_2	
0 t		0 t-300 t						0 t		0 t-300 t	
85°		85°		75°		65°		55°		15°	
m	t	t	t	t	t	t	t	t	t	t	t
24	91,5	106,0	-	-	-	105,0	129,0	-	-	-	-
26	85,0	103,0	-	-	-	105,0	125,0	-	-	-	-
28	79,0	100,0	-	-	-	104,0	122,0	-	-	-	-
30	74,0	96,5	-	-	-	104,0	118,0	-	-	-	-
34	65,0	91,0	-	-	-	104,0	111,0	-	-	-	-
38	58,0	87,0	-	-	-	103,0	105,0	-	-	-	-
42	51,5	83,0	-	-	-	102,0	99,0	-	-	-	-
44	-	-	100,0	-	-	100,5	96,0	-	-	-	-
46	-	-	100,0	-	-	99,0	-	-	-	-	-
50	-	-	95,0	-	-	92,0	-	-	-	-	-
54	-	-	90,0	-	-	86,0	-	-	-	-	-
58	-	-	86,0	-	-	81,5	-	-	-	-	-
62	-	-	-	78,0	-	77,5	-	-	-	-	-
66	-	-	-	76,0	-	73,5	-	-	-	-	-
70	-	-	-	71,0	-	68,5	-	-	-	-	-
72	-	-	-	68,5	-	65,2	-	-	-	-	-
74	-	-	-	-	-	62,0	-	-	-	-	-
78	-	-	-	-	-	56,0	-	-	-	-	-
80	-	-	-	-	54,5	53,2	-	-	-	-	-
82	-	-	-	-	53,0	50,5	-	-	-	-	-
84	-	-	-	-	51,0	47,9	-	-	-	-	-
86	-	-	-	-	-	45,4	-	-	-	-	-
90	-	-	-	-	-	40,4	-	-	-	-	-
94	-	-	-	-	-	35,6	-	-	-	-	-
98	-	-	-	-	-	31,0	-	-	-	-	-
102	-	-	-	-	-	27,7	-	-	-	-	-
106	-	-	-	-	-	23,5	-	-	-	-	-
110	-	-	-	-	-	19,1	-	-	-	-	-

84 m + 60 m		SWSL_1						SFSL_1		SWSL_2	
0 t		0 t-300 t						0 t		0 t-300 t	
85°		85°		75°		65°		55°		15°	
m	t	t	t	t	t	t	t	t	t	t	t
30	61,5	64,0	-	-	-	-	-	-	-	-	77,0
33	57,0	64,0	-	-	-	-	-	-	62,0	-	75,5
34	55,5	64,0	-	-	-	-	-	-	62,0	-	75,0
38	49,4	62,0	-	-	-	-	-	-	62,0	-	72,5
42	44,1	59,0	-	-	-	-	-	-	62,0	-	70,0
46	39,7	57,0	-	-	-	-	-	-	62,0	-	67,0
50	35,8	55,0	-	-	-	-	-	-	62,0	-	64,5
54	32,5	52,0	60,0	-	-	-	-	-	62,0	-	61,5
58	29,6	50,0	60,0	-	-	-	-	-	61,0	-	59,0
62	26,9	48,0	59,0	-	-	-	-	-	58,0	-	56,5
66	24,3	46,0	58,0	-	-	-	-	-	56,0	-	54,0
67	-	-	57,5	-	-	-	-	-	55,1	-	53,0
70	-	-	56,0	-	-	-	-	-	53,0	-	-
74	-	-	54,0	-	-	-	-	-	51,0	-	-
76	-	-	53,0	46,6	-	-	-	-	49,5	-	-
78	-	-	52,0	46,5	-	-	-	-	48,0	-	-
82	-	-	49,0	45,7	-	-	-	-	46,0	-	-
86	-	-	-	43,9	-	-	-	-	43,5	-	-
90	-	-	-	41,9	-	-	-	-	41,8	-	-
94	-	-	-	39,7	-	-	-	-	37,9	-	-
96	-	-	-	38,6	-	-	-	-	36,1	-	-
98	-	-	-	-	35,4	-	-	-	34,4	-	-
102	-	-	-	-	33,2	-	-	-	30,7	-	-
106	-	-	-	-	31,2	-	-	-	27,2	-	-
108	-	-	-	-	30,2	-	-	-	25,5	-	-
110	-	-	-	-	-	-	-	-	23,8	-	-
114	-	-	-	-	-	-	-	-	20,5	-	-
118	-	-	-	-	-	-	-	-	18,0	-	-
122	-	-	-	-	-	-	-	-	15,0	-	-
126	-	-	-	-	-	-	-	-	12,0	-	-
130	-	-	-	-	-	-	-	-	9,0	-	-

84 m + 48 m		0 t									
m	t	t	t	t	t	t	t	t	t	t	t
26	79,0	82,5	-	-	-	-	-	-	-	-	100,0
28	73,5	82,5	-	-	-	-	-	-	-	81,0	99,5
30	68,5	79,5	-	-	-	-	-	-	-	81,0	97,5
34	60,5	76,0	-	-	-	-	-	-	-	81,0	93,0
38	53,5	72,0	-	-	-	-	-	-	-	81,0	88,5
42	48,3	69,0	-	-	-	-	-	-	-	80,0	84,5
46	43,6	66,0	-	-	-	-	-	-	-	79,0	80,5
50	39,2	64,0	78,0	-	-	-	-	-	-	79,0	76,5
54	35,1	61,0	77,0	-	-	-	-	-	-	75,0	72,5
56	-	-	75,5	-	-	-	-	-	-	73,0	71,0
58	-	-	74,0	-	-	-	-	-	-	71,0	-
62	-	-	72,0	-	-	-	-	-	-	67,0	-
66	-	-	68,0	-	-	-	-	-	-	63,5	-
70	-	-	65,0	61,0	-	-	-	-	-	61,5	-
74	-	-	-	59,0	-	-	-	-	-	59,0	-
78	-	-	-	56,5	-	-	-	-	-	56,0	-
82	-	-	-	53,0	-	-	-	-	-	51,0	-
84	-	-	-	51,5	-	-	-	-	-	48,6	-
86	-	-	-	-	-	-	-	-	-	46,2	-
88	-	-	-	-	-	45,0	-	-	-	44,1	-
90	-	-	-	-	-	43,6	-	-	-	42,0	-
94	-	-	-	-	-	40,9	-	-	-	37,6	-
96	-	-	-	-	-	39,7	-	-	-	35,5	-
98	-	-	-	-	-	-	-	-	-	33,5	-
102	-	-	-	-	-	-	-	-	-	29,5	-
106	-	-	-	-	-	-	-	-	-	25,6	-
110	-	-	-	-	-	-	-	-	-	22,8	-
114	-	-	-	-	-	-	-	-	-	19,3	-
118	-	-	-	-	-	-	-	-	-	15,7	-
121	-	-	-	-	-	-	-	-	-	13,0	-

0 t 50 t 100 t 150 t 200 t 250 t 300 t

Main boom angle 85°, 75°, 65° and 55°, capacities for intermediate boom positions are calculated by the crane control system IC-1 · Hauptauslegerwinkel 85°, 75°, 65° und 55°, Traglasten für Zwischenstellungen des Hauptauslegers werden von der Kransteuerung IC-1 berechnet · Jarret de flèche principale 85°, 75°, 65° et 55°, le système de commande de la grue IC-1 calcule les charges pour les positions intermédiaires de la flèche · Inclinazione braccio base 85°, 75°, 65° e 55°, capacità per posizioni intermedie del braccio sono calcolate dal sistema di controllo della gru IC-1 · Ángulo de pluma principal 85°, 75°, 65° y 55°, las capacidades para posiciones de pluma intermedias son calculadas por el sistema de control de grúa IC-1 · Ângulos da lança principal 85°, 75°, 65° e 55°, as capacidades para posições da lança intermediária são calculadas pelo sistema de controle da grua IC-1 · Грузоподъемность при углах подъема главной стрелы 85°, 75°, 65° и 55°, грузоподъемность в промежуточных положениях стрелы рассчитывается системой управления краном IC-1



# Operation

# SWSL, SFSL

Einsatz · Utilisation · Funzionamento · Uso ·  
Operação · Эксплуатация

180 t + 60 t   11-15 m   8,40 m   9.8 m/s   360°   EN13000												
84 m + 72 m						84 m + 84 m						
SWSL_1						SFSL_1   SWSL_2						
0 t			0 t-300 t			0 t			0 t-300 t			
85°		85°		75°		65°		55°		15°		
m	t	t	t	t	t	t	t	t	t	t	t	
34	48,0	49,0	-	-	-	-	-	-	-	-	58,5	
38	45,6	49,0	-	-	-	-	-	-	-	48,0	57,5	
42	40,5	48,0	-	-	-	-	-	-	-	48,0	55,5	
46	36,2	47,0	-	-	-	-	-	-	-	48,0	54,0	
50	32,5	45,0	-	-	-	-	-	-	-	48,0	52,5	
54	29,3	44,0	-	-	-	-	-	-	-	48,0	50,5	
58	26,5	42,0	-	-	-	-	-	-	-	48,0	49,0	
60	25,2	41,5	47,0	-	-	-	-	-	-	48,0	48,1	
62	24,0	41,0	47,0	-	-	-	-	-	-	48,0	47,2	
66	21,8	39,0	46,0	-	-	-	-	-	-	46,0	45,5	
70	19,8	38,0	46,0	-	-	-	-	-	-	45,0	43,7	
74	18,0	37,0	45,0	-	-	-	-	-	-	44,0	42,0	
78	16,2	36,0	44,0	-	-	-	-	-	-	42,0	40,3	
79	-	-	43,7	-	-	-	-	-	-	41,2	39,8	
82	-	-	43,0	-	-	-	-	-	-	39,0	-	
84	-	-	42,0	35,4	-	-	-	-	-	37,4	-	
86	-	-	41,0	35,4	-	-	-	-	-	36,0	-	
90	-	-	40,0	35,1	-	-	-	-	-	35,0	-	
93	-	-	39,0	34,4	-	-	-	-	-	33,7	-	
94	-	-	-	34,2	-	-	-	-	-	33,3	-	
98	-	-	-	33,1	-	-	-	-	-	32,1	-	
102	-	-	-	31,6	-	-	-	-	-	30,4	-	
106	-	-	-	30,1	28,2	-	-	-	-	28,1	-	
110	-	-	-	-	26,8	24,9	-	-	-	24,9	-	
114	-	-	-	-	25,1	21,9	-	-	-	21,9	-	
118	-	-	-	-	23,5	18,9	-	-	-	18,9	-	
120	-	-	-	-	22,7	17,4	-	-	-	17,4	-	
122	-	-	-	-	-	16,0	-	-	-	16,0	-	
126	-	-	-	-	-	13,9	-	-	-	13,9	-	
130	-	-	-	-	-	11,3	-	-	-	11,3	-	
134	-	-	-	-	-	8,7	-	-	-	8,7	-	
138	-	-	-	-	-	6,1	-	-	-	6,1	-	
141	-	-	-	-	-	4,1	-	-	-	4,1	-	
37	-	-	-	-	-	-	-	-	-	-	44,5	
38	38,0	40,0	-	-	-	-	-	-	-	-	44,5	
42	37,2	40,0	-	-	-	-	-	-	-	38,0	43,8	
46	33,1	39,0	-	-	-	-	-	-	-	38,0	42,9	
50	29,5	38,0	-	-	-	-	-	-	-	38,0	41,9	
54	26,4	37,0	-	-	-	-	-	-	-	38,0	40,8	
58	23,7	36,0	-	-	-	-	-	-	-	38,0	39,6	
62	21,3	35,0	-	-	-	-	-	-	-	38,0	38,5	
66	19,1	34,0	37,0	-	-	-	-	-	-	38,0	37,3	
70	17,2	33,0	37,0	-	-	-	-	-	-	37,0	36,1	
74	15,5	32,0	37,0	-	-	-	-	-	-	37,0	34,9	
78	13,9	31,0	37,0	-	-	-	-	-	-	36,0	33,7	
82	12,5	29,0	36,0	-	-	-	-	-	-	35,0	32,5	
86	11,2	28,0	35,0	-	-	-	-	-	-	34,0	31,3	
90	10,1	27,0	35,0	-	-	-	-	-	-	32,0	30,2	
91	-	-	34,7	-	-	-	-	-	-	31,0	29,9	
92	-	-	34,5	26,5	-	-	-	-	-	30,5	-	
94	-	-	34,0	26,5	-	-	-	-	-	30,0	-	
98	-	-	33,0	26,5	-	-	-	-	-	29,0	-	
102	-	-	31,0	26,1	-	-	-	-	-	26,0	-	
104	-	-	24,7	25,8	-	-	-	-	-	25,0	-	
106	-	-	-	25,5	-	-	-	-	-	24,0	-	
110	-	-	-	24,7	-	-	-	-	-	22,8	-	
114	-	-	-	23,7	-	-	-	-	-	21,4	-	
116	-	-	-	23,2	20,9	-	-	-	-	20,6	-	
118	-	-	-	22,8	20,9	-	-	-	-	19,9	-	
122	-	-	-	-	19,9	17,4	-	-	-	17,4	-	
126	-	-	-	-	18,6	14,8	-	-	-	14,8	-	
130	-	-	-	-	17,3	12,3	-	-	-	12,3	-	
132	-	-	-	-	16,7	11,3	-	-	-	11,3	-	
134	-	-	-	-	-	10,3	-	-	-	10,3	-	
138	-	-	-	-	-	8,0	-	-	-	8,0	-	
142	-	-	-	-	-	5,8	-	-	-	5,8	-	
145	-	-	-	-	-	4,1	-	-	-	4,1	-	

Main boom angle 85°, 75°, 65° and 55°, capacities for intermediate boom positions are calculated by the crane control system IC-1 ·  
Hauptauslegerwinkel 85°, 75°, 65° und 55°, Traglasten für Zwischenstellungen des Hauptauslegers werden von der Kransteuerung IC-1 berechnet ·  
Jarret de flèche principale 85°, 75°, 65° et 55°, le système de commande de la grue IC-1 calcule les charges pour les positions intermédiaires de la flèche ·  
Inclinazione braccio base 85°, 75°, 65° e 55°, capacità per posizioni intermedie del braccio sono calcolate dal sistema di controllo della gru IC-1 ·  
Ángulo de pluma principal 85°, 75°, 65° y 55°, las capacidades para posiciones de pluma intermedias son calculadas por el sistema de control de grúa IC-1 ·  
Ángulos da lança principal 85°, 75°, 65° e 55°, as capacidades para posições da lança intermediária são calculadas pelo sistema de controle da grua IC-1 ·  
Грузоподъемность при углах подъема главной стрелы 85°, 75°, 65° и 55°, грузоподъемность в промежуточных положениях стрелы рассчитывается системой управления краном IC-1

# Operation

Einsatz · Utilisation · Funzionamento · Uso ·  
Operação · Эксплуатация

# SWSL, SFSL

180 t + 60 t		11-15 m		8,40 m		9.8 m/s		360°		EN13000	
84 m + 96 m		SWSL_1						SFSL_1		SWSL_2	
0 t		0 t-300 t						0 t		0 t-300 t	
85°		85°		75°		65°		55°		15°	
m	t	t	t	t	t	t	t	t	t	t	t
42	26,8	27,5	-	-	-	-	-	-	-	31,5	-
46	26,5	27,1	-	-	-	-	-	-	-	27,1	31,4
50	26,0	26,6	-	-	-	-	-	-	-	26,7	31,2
54	23,6	25,8	-	-	-	-	-	-	-	26,3	30,4
58	21,0	25,0	-	-	-	-	-	-	-	26,0	29,6
62	18,6	24,1	-	-	-	-	-	-	-	25,5	28,9
66	16,6	23,3	-	-	-	-	-	-	-	24,9	28,2
70	14,7	22,4	-	-	-	-	-	-	-	24,3	27,5
72	13,8	22,0	23,5	-	-	-	-	-	-	24,0	27,1
74	13,0	21,6	23,5	-	-	-	-	-	-	23,7	26,8
78	11,5	20,7	23,4	-	-	-	-	-	-	23,0	26,1
82	10,1	20,0	23,1	-	-	-	-	-	-	22,4	25,3
86	8,8	19,2	22,6	-	-	-	-	-	-	21,7	24,6
90	7,6	18,4	22,0	-	-	-	-	-	-	21,0	23,9
94	6,5	17,7	21,3	-	-	-	-	-	-	20,3	23,1
98	5,6	16,9	21,0	-	-	-	-	-	-	19,7	22,4
102	4,7	16,1	21,0	18,6	-	-	-	-	-	19,0	21,6
106	-	-	20,0	18,6	-	-	-	-	-	18,3	-
110	-	-	19,0	18,4	-	-	-	-	-	17,6	-
114	-	-	19,0	18,2	-	-	-	-	-	17,0	-
116	-	-	17,5	18,0	-	-	-	-	-	16,5	-
118	-	-	-	17,9	-	-	-	-	-	16,1	-
122	-	-	-	17,4	-	-	-	-	-	15,0	-
124	-	-	-	17,1	14,3	-	-	-	-	14,4	-
126	-	-	-	16,8	14,3	-	-	-	-	13,9	-
130	-	-	-	16,2	14,2	-	-	-	-	12,7	-
134	-	-	-	-	13,5	-	-	-	-	10,4	-
138	-	-	-	-	12,4	-	-	-	-	8,5	-
142	-	-	-	-	11,4	-	-	-	-	6,5	-
146	-	-	-	-	-	-	-	-	-	4,5	-

90 m + 48 m		SWSL_1						SFSL_1		SWSL_2	
0 t		0 t-300 t						0 t		0 t-300 t	
85°		85°		75°		65°		55°		15°	
m	t	t	t	t	t	t	t	t	t	t	t
25	67,5	-	-	-	-	-	-	-	-	-	-
26	67,5	-	-	-	-	-	-	-	-	-	-
27	67,5	69,5	-	-	-	-	-	-	-	-	86,0
28	67,5	70,5	-	-	-	-	-	-	-	69,5	86,0
30	66,0	68,5	-	-	-	-	-	-	-	69,5	84,5
34	58,0	65,0	-	-	-	-	-	-	-	68,0	80,5
38	51,5	61,5	-	-	-	-	-	-	-	67,0	76,5
42	46,4	58,5	-	-	-	-	-	-	-	65,5	72,5
46	41,9	55,0	-	-	-	-	-	-	-	64,0	68,5
49	39,0	53,1	60,0	-	-	-	-	-	-	62,5	65,8
50	38,1	52,5	61,0	-	-	-	-	-	-	62,0	65,0
54	34,8	49,8	60,0	-	-	-	-	-	-	60,0	61,5
56	-	-	58,5	-	-	-	-	-	-	59,0	59,5
58	-	-	57,0	-	-	-	-	-	-	58,0	-
62	-	-	55,0	-	-	-	-	-	-	56,0	-
66	-	-	52,0	-	-	-	-	-	-	55,0	-
70	-	-	48,1	-	-	-	-	-	-	53,0	-
72	-	-	46,6	49,3	-	-	-	-	-	52,5	-
74	-	-	-	49,3	-	-	-	-	-	52,0	-
78	-	-	-	47,0	-	-	-	-	-	50,0	-
82	-	-	-	44,5	-	-	-	-	-	45,0	-
86	-	-	-	41,7	-	-	-	-	-	42,5	-
90	-	-	-	-	-	-	-	-	-	39,9	-
92	-	-	-	-	-	-	-	38,3	-	38,3	-
94	-	-	-	-	-	-	-	37,9	-	36,7	-
98	-	-	-	-	-	-	-	35,9	-	32,7	-
100	-	-	-	-	-	-	-	34,8	-	30,8	-
102	-	-	-	-	-	-	-	-	-	28,9	-
106	-	-	-	-	-	-	-	-	-	25,2	-
110	-	-	-	-	-	-	-	-	-	21,7	-
114	-	-	-	-	-	-	-	-	-	19,1	-
118	-	-	-	-	-	-	-	-	-	15,9	-
122	-	-	-	-	-	-	-	-	-	12,6	-
126	-	-	-	-	-	-	-	-	-	9,3	-

90 m + 36 m		0 t						50 t		100 t		150 t		200 t		250 t		300 t	
m	t	t	t	t	t	t	t	t	t	t	t	t	t	t	t	t	t	t	t
24	88,0	91,5	-	-	-	-	-	90,5	112,0	-	-	-	-	-	-	-	-	-	-
26	81,5	88,5	-	-	-	-	-	90,5	109,0	-	-	-	-	-	-	-	-	-	-
28	76,0	86,0	-	-	-	-	-	89,0	106,0	-	-	-	-	-	-	-	-	-	-
30	71,0	83,5	-	-	-	-	-	88,0	102,0	-	-	-	-	-	-	-	-	-	-
34	63,0	78,0	-	-	-	-	-	86,5	96,5	-	-	-	-	-	-	-	-	-	-
38	56,0	73,5	-	-	-	-	-	84,5	90,5	-	-	-	-	-	-	-	-	-	-
42	50,5	69,0	-	-	-	-	-	82,0	84,5	-	-	-	-	-	-	-	-	-	-
44	-	-	79,5	-	-	-	-	80,5	81,8	-	-	-	-	-	-	-	-	-	-
45	-	-	79,5	-	-	-	-	79,7	80,5	-	-	-	-	-	-	-	-	-	-
46	-	-	79,5	-	-	-	-	79,0	-	-	-	-	-	-	-	-	-	-	-
50	-	-	75,0	-	-	-	-	76,0	-	-	-	-	-	-	-	-	-	-	-
54	-	-	71,0	-	-	-	-	73,0	-	-	-	-	-	-	-	-	-	-	-
58	-	-	67,0	-	-	-	-	70,0	-	-	-	-	-	-	-	-	-	-	-
60	-	-	63,0	-	-	-	-	68,5	-	-	-	-	-	-	-	-	-	-	-
62	-	-	-	-	-	-	-	67,0	-	-	-	-	-	-	-	-	-	-	-
64	-	-	-	64,0	-	-	-	65,5	-	-	-	-	-	-	-	-	-	-	-
66	-	-	-	64,0	-	-	-	64,0	-	-	-	-	-	-	-	-	-	-	-
70	-	-	-	60,5	-	-	-	62,0	-	-	-	-	-	-	-	-	-	-	-
74	-	-	-	56,5	-	-	-	58,0	-	-	-	-	-	-	-	-	-	-	-
78	-	-	-	-	-	-	-	54,0	-	-	-	-	-	-	-	-	-	-	-
82	-	-	-	-	-	50,0	-	49,6	-	-	-	-	-	-	-	-	-	-	-
86	-	-	-	-	-	47,2	-	44,5	-	-	-	-	-	-	-	-	-	-	-
88	-	-	-	-	-	45,7	-	42,1	-	-	-	-	-	-	-	-	-	-	-
90	-	-	-	-	-	-	-	39,8	-	-	-	-	-	-	-	-	-	-	-
94	-	-	-	-	-	-	-	35,3	-	-	-	-	-	-	-	-	-	-	-
98	-	-	-	-	-	-	-	31,0	-	-	-	-	-	-	-	-	-	-	-
102	-	-	-	-	-	-	-	27,0	-	-	-	-	-	-	-	-	-	-	-
106	-	-	-	-	-	-	-	23,8	-	-	-	-	-	-	-	-	-	-	-
110	-	-	-	-	-	-	-	20,0	-	-	-	-	-	-	-	-	-	-	-
114	-	-	-	-	-	-	-	16,1	-	-	-	-	-	-	-	-	-	-	-

0 t 50 t 100 t 150 t 200 t 250 t 300 t

Main boom angle 85°, 75°, 65° and 55°, capacities for intermediate boom positions are calculated by the crane control system IC-1 · Hauptauslegerwinkel 85°, 75°, 65° und 55°, Traglasten für Zwischenstellungen des Hauptauslegers werden von der Kransteuerung IC-1 berechnet · Jarret de flèche principale 85°, 75°, 65° et 55°, le système de commande de la grue IC-1 calcule les charges pour les positions intermédiaires de la flèche · Inclinazione braccio base 85°, 75°, 65° e 55°, capacità per posizioni intermedie del braccio sono calcolate dal sistema di controllo della gru IC-1 · Ángulo de pluma principal 85°, 75°, 65° y 55°, las capacidades para posiciones de pluma intermedias son calculadas por el sistema de control de grúa IC-1 · Ângulos da lança principal 85°, 75°, 65° e 55°, as capacidades para posições da lança intermediária são calculadas pelo sistema de controle da grua IC-1 · Грузоподъемность при углах подъема главной стрелы 85°, 75°, 65° и 55°, грузоподъемность в промежуточных положениях стрелы рассчитывается системой управления краном IC-1

# Operation

# SWSL, SFSL

Einsatz · Utilisation · Funzionamento · Uso ·  
 Operação · Эксплуатация

180 t + 60 t		11-15 m		8,40 m		9.8 m/s		360°		EN13000	
90 m + 60 m						90 m + 72 m					
SWSL_1						SWSL_1					
0 t - 300 t						0 t - 300 t					
0 t		85°		75°		65°		55°		15°	
m	t	m	t	m	t	m	t	m	t	m	t
27	52,0	-	-	-	-	-	-	-	-	-	-
28	52,0	-	-	-	-	-	-	-	-	-	-
30	52,0	53,5	-	-	-	-	-	-	-	66,5	-
34	52,0	53,0	-	-	-	-	-	-	-	53,0	65,0
38	47,4	50,5	-	-	-	-	-	-	-	52,5	62,5
42	42,3	48,5	-	-	-	-	-	-	-	51,5	60,0
46	38,0	46,2	-	-	-	-	-	-	-	50,5	57,0
50	34,3	43,9	-	-	-	-	-	-	-	49,5	54,5
54	31,1	41,8	-	-	-	-	-	-	-	48,3	52,0
55	30,4	41,3	46,0	-	-	-	-	-	-	48,2	51,4
58	28,3	39,8	47,0	-	-	-	-	-	-	48,0	49,8
62	25,8	37,9	47,0	-	-	-	-	-	-	47,0	47,4
66	23,7	36,0	45,0	-	-	-	-	-	-	46,0	45,0
68	-	-	44,5	-	-	-	-	-	-	45,0	43,8
70	-	-	44,0	-	-	-	-	-	-	44,0	-
74	-	-	42,0	-	-	-	-	-	-	43,0	-
78	-	-	40,0	-	-	-	-	-	-	42,0	-
80	-	-	39,5	37,6	-	-	-	-	-	41,5	-
82	-	-	39,0	37,3	-	-	-	-	-	41,0	-
83	-	-	34,7	36,9	-	-	-	-	-	40,5	-
86	-	-	-	35,9	-	-	-	-	-	39,0	-
90	-	-	-	34,2	-	-	-	-	-	36,0	-
94	-	-	-	32,4	-	-	-	-	-	32,2	-
98	-	-	-	30,5	-	-	-	-	-	30,3	-
100	-	-	-	-	28,2	-	-	-	-	29,3	-
102	-	-	-	-	28,1	-	-	-	-	28,4	-
106	-	-	-	-	27,3	-	-	-	-	26,3	-
110	-	-	-	-	25,8	-	-	-	-	23,1	-
112	-	-	-	-	25,1	-	-	-	-	21,5	-
114	-	-	-	-	-	-	-	-	-	19,9	-
118	-	-	-	-	-	-	-	-	-	17,0	-
122	-	-	-	-	-	-	-	-	-	14,5	-
126	-	-	-	-	-	-	-	-	-	11,8	-
130	-	-	-	-	-	-	-	-	-	9,0	-
134	-	-	-	-	-	-	-	-	-	6,2	-
137	-	-	-	-	-	-	-	-	-	4,1	-
33	40,1	41,3	-	-	-	-	-	-	-	-	-
34	40,6	41,8	-	-	-	-	-	-	-	-	51,0
38	40,2	41,0	-	-	-	-	-	-	-	41,1	50,0
42	38,7	39,5	-	-	-	-	-	-	-	40,5	48,8
46	34,5	38,0	-	-	-	-	-	-	-	39,9	47,0
50	31,0	36,3	-	-	-	-	-	-	-	39,3	45,3
54	27,9	34,5	-	-	-	-	-	-	-	38,4	43,5
58	25,2	32,8	-	-	-	-	-	-	-	38,0	41,8
61	23,4	31,6	35,2	-	-	-	-	-	-	37,2	40,5
62	22,8	31,3	37,0	-	-	-	-	-	-	37,0	40,1
66	20,6	30,0	37,0	-	-	-	-	-	-	37,0	38,4
70	18,7	29,0	36,0	-	-	-	-	-	-	36,0	36,8
74	17,0	28,0	35,0	-	-	-	-	-	-	35,0	35,1
78	15,5	27,0	34,0	-	-	-	-	-	-	34,0	33,5
79	-	-	33,7	-	-	-	-	-	-	33,7	33,0
82	-	-	33,0	-	-	-	-	-	-	33,0	-
86	-	-	32,0	28,3	-	-	-	-	-	33,0	-
90	-	-	31,0	28,2	-	-	-	-	-	32,0	-
94	-	-	29,0	27,5	-	-	-	-	-	31,0	-
98	-	-	-	26,4	-	-	-	-	-	28,0	-
102	-	-	-	25,2	-	-	-	-	-	25,0	-
106	-	-	-	23,9	-	-	-	-	-	23,0	-
110	-	-	-	22,6	20,9	-	-	-	-	21,5	-
114	-	-	-	-	20,6	-	-	-	-	20,1	-
118	-	-	-	-	19,7	-	-	-	-	18,2	-
122	-	-	-	-	18,6	-	-	-	-	15,4	-
123	-	-	-	-	18,4	-	-	-	-	14,7	-
126	-	-	-	-	-	-	-	-	-	12,9	-
130	-	-	-	-	-	-	-	-	-	10,7	-
134	-	-	-	-	-	-	-	-	-	8,2	-
138	-	-	-	-	-	-	-	-	-	5,8	-
141	-	-	-	-	-	-	-	-	-	4,0	-

0 t 50 t 100 t 150 t 200 t 250 t 300 t

Main boom angle 85°, 75°, 65° and 55°, capacities for intermediate boom positions are calculated by the crane control system IC-1 · Hauptauslegerwinkel 85°, 75°, 65° und 55°, Traglasten für Zwischenstellungen des Hauptauslegers werden von der Kransteuerung IC-1 berechnet · Jarret de flèche principale 85°, 75°, 65° et 55°, le système de commande de la grue IC-1 calcule les charges pour les positions intermédiaires de la flèche · Inclinazione braccio base 85°, 75°, 65° e 55°, capacità per posizioni intermedie del braccio sono calcolate dal sistema di controllo della gru IC-1 · Ángulo de pluma principal 85°, 75°, 65° y 55°, las capacidades para posiciones de pluma intermedias son calculadas por el sistema de control de grúa IC-1 · Ângulos da lança principal 85°, 75°, 65° e 55°, as capacidades para posições da lança intermediária são calculadas pelo sistema de controle da grua IC-1 · Грузоподъемность при углах подъема главной стрелы 85°, 75°, 65° и 55°, грузоподъемность в промежуточных положениях стрелы рассчитывается системой управления краном IC-1

# Operation

# SWSL, SFSL

Einsatz · Utilisation · Funzionamento · Uso ·  
Operação · Эксплуатация

180 t + 60 t		11-15 m		8,40 m		9.8 m/s		360°		EN13000	
90 m + 84 m						90 m + 96 m					
SWSL_1						SWSL_1					
0 t						0 t-300 t					
85°		85°		75°		65°		55°		15°	
m	t	t	t	t	t	t	t	t	t	t	t
36	30,8	31,7	-	-	-	-	-	-	-	-	-
38	31,1	31,9	-	-	-	-	-	-	-	38,6	-
42	30,8	31,5	-	-	-	-	-	-	31,6	38,2	-
46	29,9	30,6	-	-	-	-	-	-	31,1	37,2	-
50	28,0	29,3	-	-	-	-	-	-	30,6	36,2	-
54	25,0	28,1	-	-	-	-	-	-	30,0	35,1	-
58	22,4	26,8	-	-	-	-	-	-	29,4	33,8	-
62	20,1	25,6	-	-	-	-	-	-	29,0	32,6	-
66	18,0	24,4	26,4	-	-	-	-	-	29,0	31,4	-
70	16,2	24,0	28,0	-	-	-	-	-	28,0	30,2	-
74	14,5	23,0	28,0	-	-	-	-	-	28,0	29,1	-
78	13,0	22,0	27,0	-	-	-	-	-	27,0	28,0	-
82	11,6	21,0	27,0	-	-	-	-	-	26,0	26,9	-
86	10,3	20,0	26,0	-	-	-	-	-	26,0	25,8	-
90	9,2	19,0	25,0	-	-	-	-	-	25,0	24,7	-
91	-	-	24,7	-	-	-	-	-	25,0	24,4	-
94	-	-	24,0	20,7	-	-	-	-	25,0	-	-
98	-	-	23,0	20,5	-	-	-	-	24,0	-	-
102	-	-	21,5	20,1	-	-	-	-	23,0	-	-
106	-	-	18,5	19,4	-	-	-	-	22,0	-	-
110	-	-	-	18,7	-	-	-	-	19,0	-	-
114	-	-	-	17,9	-	-	-	-	17,0	-	-
118	-	-	-	17,0	14,9	-	-	-	15,5	-	-
121	-	-	-	16,4	14,9	14,6	-	-	-	-	-
122	-	-	-	-	14,9	14,4	-	-	-	-	-
126	-	-	-	-	14,5	13,3	-	-	-	-	-
130	-	-	-	-	13,9	11,1	-	-	-	-	-
134	-	-	-	-	13,1	9,0	-	-	-	-	-
138	-	-	-	-	-	6,9	-	-	-	-	-
142	-	-	-	-	-	4,8	-	-	-	-	-
143	-	-	-	-	-	4,2	-	-	-	-	-
40	22,4	23,1	-	-	-	-	-	-	-	-	-
42	22,8	23,6	-	-	-	-	-	-	-	-	-
46	22,4	23,1	-	-	-	-	-	-	-	22,9	-
50	21,7	22,3	-	-	-	-	-	-	-	22,6	-
54	20,9	21,4	-	-	-	-	-	-	-	22,2	-
58	19,7	20,5	-	-	-	-	-	-	-	22,0	-
62	17,4	20,0	-	-	-	-	-	-	-	22,0	-
66	15,4	19,0	-	-	-	-	-	-	-	22,0	-
70	13,6	18,0	-	-	-	-	-	-	-	22,0	-
71	13,2	18,0	18,5	-	-	-	-	-	-	21,7	-
74	12,0	18,0	21,0	-	-	-	-	-	-	21,0	-
78	10,5	17,0	21,0	-	-	-	-	-	-	21,0	-
82	9,1	16,0	20,0	-	-	-	-	-	-	20,0	-
86	7,9	16,0	20,0	-	-	-	-	-	-	20,0	-
90	6,8	15,0	19,0	-	-	-	-	-	-	19,0	-
94	5,7	14,0	19,0	-	-	-	-	-	-	19,0	-
98	4,8	13,0	18,0	-	-	-	-	-	-	18,0	-
101	4,1	13,0	17,6	-	-	-	-	-	-	18,0	-
102	-	13,0	17,5	13,7	-	-	-	-	-	18,0	-
106	-	-	17,0	13,7	-	-	-	-	-	17,0	-
110	-	-	-	16,5	13,5	-	-	-	-	17,0	-
114	-	-	-	15,5	13,1	-	-	-	-	16,0	-
118	-	-	-	11,9	12,6	-	-	-	-	15,0	-
122	-	-	-	-	12,1	-	-	-	-	10,7	-
126	-	-	-	-	11,5	-	-	-	-	8,6	-
128	-	-	-	-	11,2	9,0	-	-	-	7,7	-
130	-	-	-	-	10,9	9,0	6,8	-	-	-	-
132	-	-	-	-	10,6	8,9	5,7	-	-	-	-
134	-	-	-	-	-	8,9	4,7	-	-	-	-
135	-	-	-	-	-	8,8	4,2	-	-	-	-
138	-	-	-	-	-	8,7	-	-	-	-	-
142	-	-	-	-	-	8,3	-	-	-	-	-
146	-	-	-	-	-	7,9	-	-	-	-	-

Main boom angle 85°, 75°, 65° and 55°, capacities for intermediate boom positions are calculated by the crane control system IC-1 · Hauptauslegerwinkel 85°, 75°, 65° und 55°, Traglasten für Zwischenstellungen des Hauptauslegers werden von der Kransteuerung IC-1 berechnet · Jarret de flèche principale 85°, 75°, 65° et 55°, le système de commande de la grue IC-1 calcule les charges pour les positions intermédiaires de la flèche · Inclinazione braccio base 85°, 75°, 65° e 55°, capacità per posizioni intermedie del braccio sono calcolate dal sistema di controllo della gru IC-1 · Ángulo de pluma principal 85°, 75°, 65° y 55°, las capacidades para posiciones de pluma intermedias son calculadas por el sistema de control de grúa IC-1 · Ângulos da lança principal 85°, 75°, 65° e 55°, as capacidades para posições da lança intermediária são calculadas pelo sistema de controle da grua IC-1 · Грузоподъемность при углах подъема главной стрелы 85°, 75°, 65° и 55°, грузоподъемность в промежуточных положениях стрелы рассчитывается системой управления краном IC-1

# Operation

# SWSL, SFSL

Einsatz · Utilisation · Funzionamento · Uso ·  
Operação · Эксплуатация

180 t + 60 t		11-15 m		8,40 m		9.8 m/s		360°		EN13000	
96 m + 36 m						96 m + 48 m					
SWSL_1						SWSL_1					
0 t - 300 t						0 t - 300 t					
0 t		85°		75°		65°		55°		15°	
m	t	t	t	t	t	t	t	t	t	t	t
24	78,5	81,0	-	-	-	-	-	-	-	-	99,5
26	78,0	81,0	-	-	-	-	-	-	-	-	98,0
28	73,0	77,5	-	-	-	-	-	-	-	-	95,5
30	68,5	75,0	-	-	-	-	-	-	-	-	92,5
34	60,5	70,0	-	-	-	-	-	-	-	-	87,0
38	54,0	65,5	-	-	-	-	-	-	-	-	81,5
42	48,8	62,0	-	-	-	-	-	-	-	-	76,5
45	-	-	-	-	-	-	-	-	-	-	73,0
46	-	-	69,0	-	-	-	-	-	-	-	69,5
50	-	-	66,0	-	-	-	-	-	-	-	66,5
54	-	-	62,0	-	-	-	-	-	-	-	64,0
58	-	-	59,0	-	-	-	-	-	-	-	62,0
62	-	-	55,0	-	-	-	-	-	-	-	60,0
66	-	-	-	-	-	-	-	-	-	-	58,0
68	-	-	-	52,5	-	-	-	-	-	-	57,0
70	-	-	-	51,5	-	-	-	-	-	-	56,0
74	-	-	-	48,1	-	-	-	-	-	-	53,0
78	-	-	-	44,3	-	-	-	-	-	-	47,0
82	-	-	-	-	-	-	-	-	-	-	43,2
86	-	-	-	-	38,8	-	-	-	-	-	40,6
90	-	-	-	-	37,4	-	-	-	-	-	37,9
92	-	-	-	-	35,9	-	-	-	-	-	35,7
94	-	-	-	-	-	33,6	-	-	-	-	33,6
98	-	-	-	-	-	29,6	-	-	-	-	29,6
102	-	-	-	-	-	25,7	-	-	-	-	25,7
106	-	-	-	-	-	22,4	-	-	-	-	22,4
110	-	-	-	-	-	19,1	-	-	-	-	19,1
114	-	-	-	-	-	15,7	-	-	-	-	15,7
118	-	-	-	-	-	12,2	-	-	-	-	12,2
27	60,0	61,5	-	-	-	-	-	-	-	-	76,5
28	60,5	63,0	-	-	-	-	-	-	-	-	76,5
30	60,5	62,0	-	-	-	-	-	-	-	-	75,5
34	55,5	58,0	-	-	-	-	-	-	-	-	72,0
38	49,6	55,0	-	-	-	-	-	-	-	-	68,5
42	44,5	52,0	-	-	-	-	-	-	-	-	65,0
46	40,2	49,3	-	-	-	-	-	-	-	-	61,5
50	36,4	46,8	-	-	-	-	-	-	-	-	58,5
51	35,6	46,1	50,5	-	-	-	-	-	-	-	57,6
54	33,3	44,2	52,5	-	-	-	-	-	-	-	55,0
57	-	-	50,6	-	-	-	-	-	-	-	53,0
58	-	-	50,0	-	-	-	-	-	-	-	50,0
62	-	-	48,0	-	-	-	-	-	-	-	49,0
66	-	-	46,0	-	-	-	-	-	-	-	47,0
70	-	-	43,0	-	-	-	-	-	-	-	46,0
73	-	-	41,5	-	-	-	-	-	-	-	44,5
74	-	-	-	40,5	-	-	-	-	-	-	44,0
78	-	-	-	39,4	-	-	-	-	-	-	43,0
82	-	-	-	37,0	-	-	-	-	-	-	41,0
86	-	-	-	34,6	-	-	-	-	-	-	37,0
88	-	-	-	33,3	-	-	-	-	-	-	35,5
90	-	-	-	-	-	-	-	-	-	-	34,0
94	-	-	-	-	-	-	-	-	-	-	30,7
96	-	-	-	-	-	28,9	-	-	-	-	29,6
98	-	-	-	-	-	28,4	-	-	-	-	28,6
102	-	-	-	-	-	26,4	-	-	-	-	26,6
104	-	-	-	-	-	25,4	-	-	-	-	25,4
106	-	-	-	-	-	-	-	-	-	-	24,2
110	-	-	-	-	-	-	-	-	-	-	20,8
114	-	-	-	-	-	-	-	-	-	-	17,9
118	-	-	-	-	-	-	-	-	-	-	15,0
122	-	-	-	-	-	-	-	-	-	-	12,1
126	-	-	-	-	-	-	-	-	-	-	9,1
130	-	-	-	-	-	-	-	-	-	-	6,1

0 t 50 t 100 t 150 t 200 t 250 t 300 t

Main boom angle 85°, 75°, 65° and 55°, capacities for intermediate boom positions are calculated by the crane control system IC-1 ·  
Hauptauslegerwinkel 85°, 75°, 65° und 55°, Traglasten für Zwischenstellungen des Hauptauslegers werden von der Kransteuerung IC-1  
berechnet · Jarret de flèche principale 85°, 75°, 65° et 55°, le système de commande de la grue IC-1 calcule les charges pour les positions  
intermédiaires de la flèche · Inclinazione braccio base 85°, 75°, 65° e 55°, capacità per posizioni intermedie del braccio sono calcolate dal  
sistema di controllo della gru IC-1 · Ángulo de pluma principal 85°, 75°, 65° y 55°, las capacidades para posiciones de pluma intermedias  
son calculadas por el sistema de control de grúa IC-1 · Ângulos da lança principal 85°, 75°, 65° e 55°, as capacidades para posições  
da lança intermediária são calculadas pelo sistema de controle da grua IC-1 · Грузоподъемность при углах подъема главной стрелы  
85°, 75°, 65° и 55°, грузоподъемность в промежуточных положениях стрелы рассчитывается системой управления краном IC-1

# Operation

# SWSL, SFSL

Einsatz · Utilisation · Funzionamento · Uso ·  
Operação · Эксплуатация

180 t + 60 t		11-15 m		8,40 m		9.8 m/s		360°		EN13000	
96 m + 60 m						96 m + 72 m					
SWSL_1						SWSL_1					
0 t						0 t-300 t					
85°						85°					
75°						75°					
65°						65°					
55°						55°					
15°						15°					
85°						85°					
m	t	t	t	t	t	m	t	t	t	t	t
31	46,1	47,1	-	-	-	60,0	-	-	-	-	-
34	46,1	47,2	-	-	-	47,3	59,0	-	-	-	-
38	44,1	45,1	-	-	-	46,4	56,5	-	-	-	-
42	40,4	43,0	-	-	-	45,5	54,0	-	-	-	-
46	36,2	40,8	-	-	-	44,6	51,5	-	-	-	-
50	32,7	38,7	-	-	-	43,3	49,2	-	-	-	-
54	29,6	36,7	-	-	-	43,0	46,8	-	-	-	-
57	27,5	35,4	39,1	-	-	42,2	45,1	-	-	-	-
58	26,9	35,0	41,0	-	-	42,0	44,6	-	-	-	-
62	24,5	33,3	41,0	-	-	41,0	42,4	-	-	-	-
66	22,4	31,5	40,0	-	-	40,0	40,2	-	-	-	-
68	-	-	39,0	-	-	39,5	39,1	-	-	-	-
70	-	-	38,0	-	-	39,0	-	-	-	-	-
74	-	-	37,0	-	-	37,0	-	-	-	-	-
78	-	-	35,0	-	-	36,0	-	-	-	-	-
82	-	-	33,0	30,0	-	35,0	-	-	-	-	-
84	-	-	28,7	29,6	-	34,5	-	-	-	-	-
86	-	-	-	29,3	-	34,0	-	-	-	-	-
90	-	-	-	27,7	-	33,0	-	-	-	-	-
94	-	-	-	26,0	-	30,0	-	-	-	-	-
98	-	-	-	24,3	-	26,0	-	-	-	-	-
100	-	-	-	23,4	-	24,5	-	-	-	-	-
102	-	-	-	-	-	23,0	-	-	-	-	-
104	-	-	-	-	20,6	21,9	-	-	-	-	-
106	-	-	-	-	20,6	20,8	-	-	-	-	-
110	-	-	-	-	19,3	19,2	-	-	-	-	-
114	-	-	-	-	17,9	17,6	-	-	-	-	-
118	-	-	-	-	-	15,4	-	-	-	-	-
122	-	-	-	-	-	12,9	-	-	-	-	-
126	-	-	-	-	-	10,4	-	-	-	-	-
130	-	-	-	-	-	7,8	-	-	-	-	-
134	-	-	-	-	-	5,3	-	-	-	-	-
136	-	-	-	-	-	4,0	-	-	-	-	-
34	-	36,2	-	-	-	-	-	-	-	-	-
35	35,4	36,2	-	-	-	-	-	-	-	45,8	-
38	35,4	36,4	-	-	-	36,3	45,1	-	-	-	-
42	34,1	35,0	-	-	-	35,7	43,6	-	-	-	-
46	32,8	33,5	-	-	-	35,0	42,0	-	-	-	-
50	29,3	31,9	-	-	-	34,2	40,4	-	-	-	-
54	26,4	30,3	-	-	-	33,3	38,7	-	-	-	-
58	23,7	28,7	-	-	-	33,0	37,1	-	-	-	-
62	21,5	27,2	29,5	-	-	33,0	35,5	-	-	-	-
66	19,4	26,0	32,0	-	-	32,0	34,0	-	-	-	-
70	17,6	25,0	31,0	-	-	31,0	32,5	-	-	-	-
74	15,9	24,0	30,0	-	-	30,0	30,9	-	-	-	-
78	14,4	23,0	29,0	-	-	30,0	29,4	-	-	-	-
80	-	-	28,5	-	-	29,5	28,7	-	-	-	-
82	-	-	28,0	-	-	29,0	-	-	-	-	-
86	-	-	27,0	-	-	28,0	-	-	-	-	-
90	-	-	26,0	22,3	-	27,0	-	-	-	-	-
94	-	-	25,0	21,9	-	26,0	-	-	-	-	-
96	-	-	20,6	21,3	-	25,5	-	-	-	-	-
98	-	-	-	20,8	-	25,0	-	-	-	-	-
102	-	-	-	19,6	-	23,0	-	-	-	-	-
106	-	-	-	18,4	-	19,0	-	-	-	-	-
110	-	-	-	17,2	-	17,0	-	-	-	-	-
112	-	-	-	16,6	-	16,0	-	-	-	-	-
114	-	-	-	-	14,5	15,0	-	-	-	-	-
118	-	-	-	-	13,9	13,7	-	-	-	-	-
122	-	-	-	-	12,9	12,4	-	-	-	-	-
126	-	-	-	-	11,9	11,1	-	-	-	-	-
130	-	-	-	-	-	9,0	-	-	-	-	-
134	-	-	-	-	-	6,7	-	-	-	-	-
138	-	-	-	-	-	4,5	-	-	-	-	-

Main boom angle 85°, 75°, 65° and 55°, capacities for intermediate boom positions are calculated by the crane control system IC-1 ·  
Hauptauslegerwinkel 85°, 75°, 65° und 55°, Traglasten für Zwischenstellungen des Hauptauslegers werden von der Kransteuerung IC-1 berechnet ·  
Jarret de flèche principale 85°, 75°, 65° et 55°, le système de commande de la grue IC-1 calcule les charges pour les positions intermédiaires de la flèche ·  
Inclinazione braccio base 85°, 75°, 65° e 55°, capacità per posizioni intermedie del braccio sono calcolate dal sistema di controllo della gru IC-1 ·  
Ángulo de pluma principal 85°, 75°, 65° y 55°, las capacidades para posiciones de pluma intermedias son calculadas por el sistema de control de grúa IC-1 ·  
Ângulos da lança principal 85°, 75°, 65° e 55°, as capacidades para posições da lança intermediária são calculadas pelo sistema de controle da grua IC-1 ·  
Грузоподъемность при углах подъема главной стрелы 85°, 75°, 65° и 55°, грузоподъемность в промежуточных положениях стрелы рассчитывается системой управления краном IC-1

# Operation

# SWSL, SFSL

Einsatz · Utilisation · Funzionamento · Uso ·  
Operação · Эксплуатация

180 t + 60 t		11-15 m		8,40 m		9.8 m/s		360°		EN13000	
96 m + 84 m						96 m + 96 m					
SWSL_1						SWSL_1					
0 t - 300 t						0 t - 300 t					
0 t		85°		75°		65°		55°		15°	
m	t	t	t	t	t	t	t	t	t	t	t
37	26,9	27,6	-	-	-	-	-	-	-	-	-
38	27,3	28,3	-	-	-	-	-	-	-	33,3	-
42	27,3	27,7	-	-	-	-	-	-	27,7	33,3	-
46	26,1	26,7	-	-	-	-	-	-	27,2	33,3	-
50	25,0	25,6	-	-	-	-	-	-	26,5	32,2	-
54	23,5	24,4	-	-	-	-	-	-	26,0	31,1	-
58	21,0	23,2	-	-	-	-	-	-	26,0	29,9	-
62	18,8	22,1	-	-	-	-	-	-	26,0	28,8	-
66	16,8	21,0	-	-	-	-	-	-	25,0	27,6	-
67	16,3	21,0	21,7	-	-	-	-	-	25,0	27,3	-
70	15,0	21,0	24,0	-	-	-	-	-	25,0	26,5	-
74	13,4	20,0	24,0	-	-	-	-	-	24,0	25,4	-
78	11,9	19,0	23,0	-	-	-	-	-	23,0	24,4	-
82	10,6	18,0	23,0	-	-	-	-	-	23,0	23,4	-
86	9,4	17,0	22,0	-	-	-	-	-	22,0	22,3	-
90	8,3	17,0	21,0	-	-	-	-	-	21,0	21,3	-
92	-	-	20,5	-	-	-	-	-	21,0	20,8	-
94	-	-	20,0	-	-	-	-	-	21,0	-	-
96	-	-	20,0	15,7	-	-	-	-	20,5	-	-
98	-	-	20,0	15,6	-	-	-	-	20,0	-	-
102	-	-	18,5	15,3	-	-	-	-	19,0	-	-
106	-	-	14,6	14,7	-	-	-	-	18,0	-	-
108	-	-	14,1	14,3	-	-	-	-	17,5	-	-
110	-	-	-	13,9	-	-	-	-	17,0	-	-
114	-	-	-	13,2	-	-	-	-	14,0	-	-
118	-	-	-	12,4	-	-	-	-	11,1	-	-
122	-	-	-	11,7	9,7	-	-	-	9,4	-	-
124	-	-	-	11,3	9,5	-	-	-	8,2	-	-
126	-	-	-	-	9,4	-	-	-	7,1	-	-
130	-	-	-	-	8,8	-	-	-	4,9	-	-
131	-	-	-	-	8,6	-	-	-	4,4	-	-
134	-	-	-	-	8,0	-	-	-	-	-	-
138	-	-	-	-	7,3	-	-	-	-	-	-
42	19,4	20,4	-	-	-	-	-	-	-	-	-
46	19,4	20,0	-	-	-	-	-	-	-	19,8	-
50	18,5	19,1	-	-	-	-	-	-	-	19,4	-
54	18,0	18,3	-	-	-	-	-	-	-	19,0	-
58	17,0	18,0	-	-	-	-	-	-	-	19,0	-
62	16,1	17,0	-	-	-	-	-	-	-	19,0	-
66	14,2	16,0	-	-	-	-	-	-	-	19,0	-
70	12,4	16,0	-	-	-	-	-	-	-	18,0	-
72	11,6	15,5	14,7	-	-	-	-	-	-	18,0	-
74	10,9	15,0	17,0	-	-	-	-	-	-	18,0	-
78	9,4	15,0	17,0	-	-	-	-	-	-	18,0	-
82	8,1	14,0	17,0	-	-	-	-	-	-	17,0	-
86	6,9	13,0	17,0	-	-	-	-	-	-	16,0	-
90	5,9	13,0	16,0	-	-	-	-	-	-	16,0	-
94	4,9	12,0	16,0	-	-	-	-	-	-	15,0	-
97	4,2	11,3	15,2	-	-	-	-	-	-	15,0	-
98	-	11,0	15,0	-	-	-	-	-	-	15,0	-
102	-	11,0	14,5	-	-	-	-	-	-	14,0	-
104	-	-	14,2	9,6	-	-	-	-	-	14,0	-
106	-	-	14,0	9,5	-	-	-	-	-	14,0	-
110	-	-	13,5	9,4	-	-	-	-	-	13,0	-
114	-	-	12,5	8,9	-	-	-	-	-	13,0	-
118	-	-	8,7	8,4	-	-	-	-	-	12,0	-
120	-	-	8,4	8,1	-	-	-	-	-	11,5	-
122	-	-	-	7,9	-	-	-	-	-	11,0	-
126	-	-	-	7,3	-	-	-	-	-	-	-
130	-	-	-	6,8	4,4	-	-	-	-	-	-
134	-	-	-	6,2	4,4	-	-	-	-	-	-
136	-	-	-	5,9	4,2	-	-	-	-	-	-
138	-	-	-	-	4,1	-	-	-	-	-	-

Main boom angle 85°, 75°, 65° and 55°, capacities for intermediate boom positions are calculated by the crane control system IC-1 ·  
Hauptauslegerwinkel 85°, 75°, 65° und 55°, Traglasten für Zwischenstellungen des Hauptauslegers werden von der Kransteuerung IC-1 berechnet ·  
Jarret de flèche principale 85°, 75°, 65° et 55°, le système de commande de la grue IC-1 calcule les charges pour les positions intermédiaires de la flèche ·  
Inclinazione braccio base 85°, 75°, 65° e 55°, capacità per posizioni intermedie del braccio sono calcolate dal sistema di controllo della gru IC-1 ·  
Ángulo de pluma principal 85°, 75°, 65° y 55°, las capacidades para posiciones de pluma intermedias son calculadas por el sistema de control de grúa IC-1 ·  
Ángulos da lança principal 85°, 75°, 65° e 55°, as capacidades para posições da lança intermediária são calculadas pelo sistema de controle da grua IC-1 ·  
Грузоподъемность при углах подъема главной стрелы 85°, 75°, 65° и 55°, грузоподъемность в промежуточных положениях стрелы рассчитывается системой управления краном IC-1



# Operation

Einsatz · Utilisation · Funzionamento · Uso ·  
Operação · Эксплуатация

# SWSL, SFSL

180 t + 60 t    11-15 m    8,40 m    9.8 m/s    360°    EN13000						
102 m + 36 m						
	SWSL_2					
	0 t		0 t-300 t			
	85°	85°	75°	65°	55°	
	t	t	t	t	t	
24	80,0	84,5	-	-	-	
26	74,5	83,0	-	-	-	
28	69,5	80,5	-	-	-	
30	65,0	78,0	-	-	-	
34	57,5	73,0	-	-	-	
38	51,5	68,5	-	-	-	
42	46,5	64,0	-	-	-	
46	42,3	59,5	-	-	-	
47	-	-	67,5	-	-	
50	-	-	66,0	-	-	
54	-	-	61,5	-	-	
58	-	-	57,0	-	-	
62	-	-	52,5	-	-	
63	-	-	51,0	-	-	
69	-	-	-	48,8	-	
70	-	-	-	48,8	-	
74	-	-	-	46,1	-	
78	-	-	-	42,3	-	
80	-	-	-	40,5	-	
89	-	-	-	-	33,6	
90	-	-	-	-	33,6	
94	-	-	-	-	31,5	
96	-	-	-	-	30,1	

102 m + 60 m						
	SWSL_2					
	0 t		0 t-300 t			
	85°	85°	75°	65°	55°	
	m	t	t	t	t	
32		48,3	50,0	-	-	
34		48,3	49,8	-	-	
38		42,8	47,4	-	-	
42		38,2	45,1	-	-	
46		34,2	42,8	-	-	
50		30,8	40,5	-	-	
54		27,9	38,2	-	-	
58		25,3	36,3	-	-	
59		24,7	35,8	39,4	-	
62		23,0	34,3	38,9	-	
66		21,0	32,3	37,1	-	
69		19,7	30,8	35,6	-	
70		-	-	35,1	-	
74		-	-	33,1	-	
78		-	-	31,1	-	
82		-	-	29,1	-	
84		-	-	28,1	27,5	
86		-	-	27,1	27,5	
90		-	-	-	26,3	
94		-	-	-	24,6	
98		-	-	-	22,8	
102		-	-	-	21,1	
103		-	-	-	20,7	
107		-	-	-	17,0	
110		-	-	-	17,0	
114		-	-	-	15,7	
118		-	-	-	14,3	
119		-	-	-	14,0	

102 m + 48 m						
	m	t	t	t	t	
28		62,5	65,0	-	-	
30		60,0	64,0	-	-	
34		52,5	61,0	-	-	
38		47,1	57,5	-	-	
42		42,2	54,0	-	-	
46		38,1	51,0	-	-	
50		34,6	48,3	-	-	
53		32,3	46,2	51,5	-	
54		31,6	45,5	51,5	-	
57		29,6	43,4	50,0	-	
58		-	-	49,5	-	
62		-	-	46,5	-	
66		-	-	43,6	-	
70		-	-	40,7	-	
74		-	-	37,8	-	
75		-	-	37,0	-	
77		-	-	-	36,7	
78		-	-	-	36,7	
82		-	-	-	35,0	
86		-	-	-	32,6	
90		-	-	-	30,2	
92		-	-	-	28,9	
98		-	-	-	24,5	
102		-	-	-	23,6	
106		-	-	-	21,7	
107		-	-	-	21,3	

0 t    50 t    100 t    150 t    200 t    250 t    300 t

Main boom angle 85°, 75°, 65° and 55°, capacities for intermediate boom positions are calculated by the crane control system IC-1 ·  
Hauptauslegerwinkel 85°, 75°, 65° und 55°, Traglasten für Zwischenstellungen des Hauptauslegers werden von der Kransteuerung IC-1 berechnet ·  
Jarret de flèche principale 85°, 75°, 65° et 55°, le système de commande de la grue IC-1 calcule les charges pour les positions intermédiaires de la flèche ·  
Inclinazione braccio base 85°, 75°, 65° e 55°, capacità per posizioni intermedie del braccio sono calcolate dal sistema di controllo della gru IC-1 ·  
Ángulo de pluma principal 85°, 75°, 65° y 55°, las capacidades para posiciones de pluma intermedias son calculadas por el sistema de control de grúa IC-1 ·  
Ângulos da lança principal 85°, 75°, 65° e 55°, as capacidades para posições da lança intermediária são calculadas pelo sistema de controle da grua IC-1 ·  
Грузоподъемность при углах подъема главной стрелы 85°, 75°, 65° и 55°, грузоподъемность в промежуточных положениях стрелы рассчитывается системой управления краном IC-1



# Operation

# SWSL, SFSL

Einsatz · Utilisation · Funzionamento · Uso ·  
Operação · Эксплуатация

180 t + 60 t		11-15 m		8,40 m		9,8 m/s		360°		EN13000	
108 m + 48 m		SWSL_2		108 m + 60 m		SWSL_2					
0 t		0 t-300 t		0 t		0 t-300 t					
85°		85°		75°		65°		55°			
m	t	t	t	t	t	t	t	t	t	t	t
28	55,0	57,5	-	-	-	32	42,0	43,9	-	-	-
30	55,0	57,5	-	-	-	34	42,0	43,9	-	-	-
34	50,0	54,0	-	-	-	38	40,5	41,9	-	-	-
38	44,8	51,0	-	-	-	42	36,1	39,8	-	-	-
42	40,1	48,3	-	-	-	46	32,3	37,6	-	-	-
46	36,2	45,3	-	-	-	50	29,1	35,5	-	-	-
50	32,8	42,7	-	-	-	54	26,2	33,3	-	-	-
54	29,9	40,2	-	-	-	58	23,8	31,6	-	-	-
55	29,2	39,5	43,5	-	-	60	22,7	30,7	33,3	-	-
58	27,4	37,6	43,0	-	-	62	21,6	29,9	33,3	-	-
62	-	-	40,3	-	-	66	19,6	28,2	31,7	-	-
66	-	-	37,7	-	-	69	18,3	26,9	30,3	-	-
70	-	-	35,1	-	-	70	-	29,9	-	-	-
74	-	-	32,5	-	-	74	-	28,0	-	-	-
76	-	-	31,3	-	-	78	-	26,2	-	-	-
79	-	-	-	29,4	-	82	-	24,4	-	-	-
82	-	-	-	28,9	-	86	-	22,6	-	-	-
86	-	-	-	26,8	-	87	-	22,1	21,1	-	-
90	-	-	-	24,7	-	88	-	21,7	20,9	-	-
94	-	-	-	22,6	-	90	-	-	20,7	-	-
102	-	-	-	-	16,9	94	-	-	19,2	-	-
106	-	-	-	-	16,2	98	-	-	17,7	-	-
110	-	-	-	-	14,6	102	-	-	16,2	-	-
111	-	-	-	-	14,2	106	-	-	14,7	-	-
						110	-	-	-	10,6	-
						114	-	-	-	10,3	-
						118	-	-	-	9,2	-
						122	-	-	-	8,2	-

Main boom angle 85°, 75°, 65° and 55°, capacities for intermediate boom positions are calculated by the crane control system IC-1 · Hauptauslegerwinkel 85°, 75°, 65° und 55°, Traglasten für Zwischenstellungen des Hauptauslegers werden von der Kransteuerung IC-1 berechnet · Jarret de flèche principale 85°, 75°, 65° et 55°, le système de commande de la grue IC-1 calcule les charges pour les positions intermédiaires de la flèche · Inclinazione braccio base 85°, 75°, 65° e 55°, capacità per posizioni intermedie del braccio sono calcolate dal sistema di controllo della gru IC-1 · Ângulo de pluma principal 85°, 75°, 65° y 55°, las capacidades para posiciones de pluma intermedias son calculadas por el sistema de control de grúa IC-1 · Ângulos da lança principal 85°, 75°, 65° e 55°, as capacidades para posições da lança intermediária são calculadas pelo sistema de controle da grua IC-1 · Грузоподъемность при углах подъема главной стрелы 85°, 75°, 65° и 55°, грузоподъемность в промежуточных положениях стрелы рассчитывается системой управления краном IC-1

# FIXED FLY JIB WITH SL

STARRER HILFSAUSLEGER MIT SL

FLÉCHETTE FIXE AVEC SL

FALCONE FISSO CON SL

PLUMÍN FIJO CON SL

LANÇA AUXILIAR FIXA COM SL

НЕПОДВИЖНАЯ СТРЕЛА С ИЗМЕНЯЕМЫМ ВЫЛЕТОМ С SL



# Operation

Einsatz · Utilisation · Funzionamento · Uso ·  
Operação · Эксплуатация

LVSL

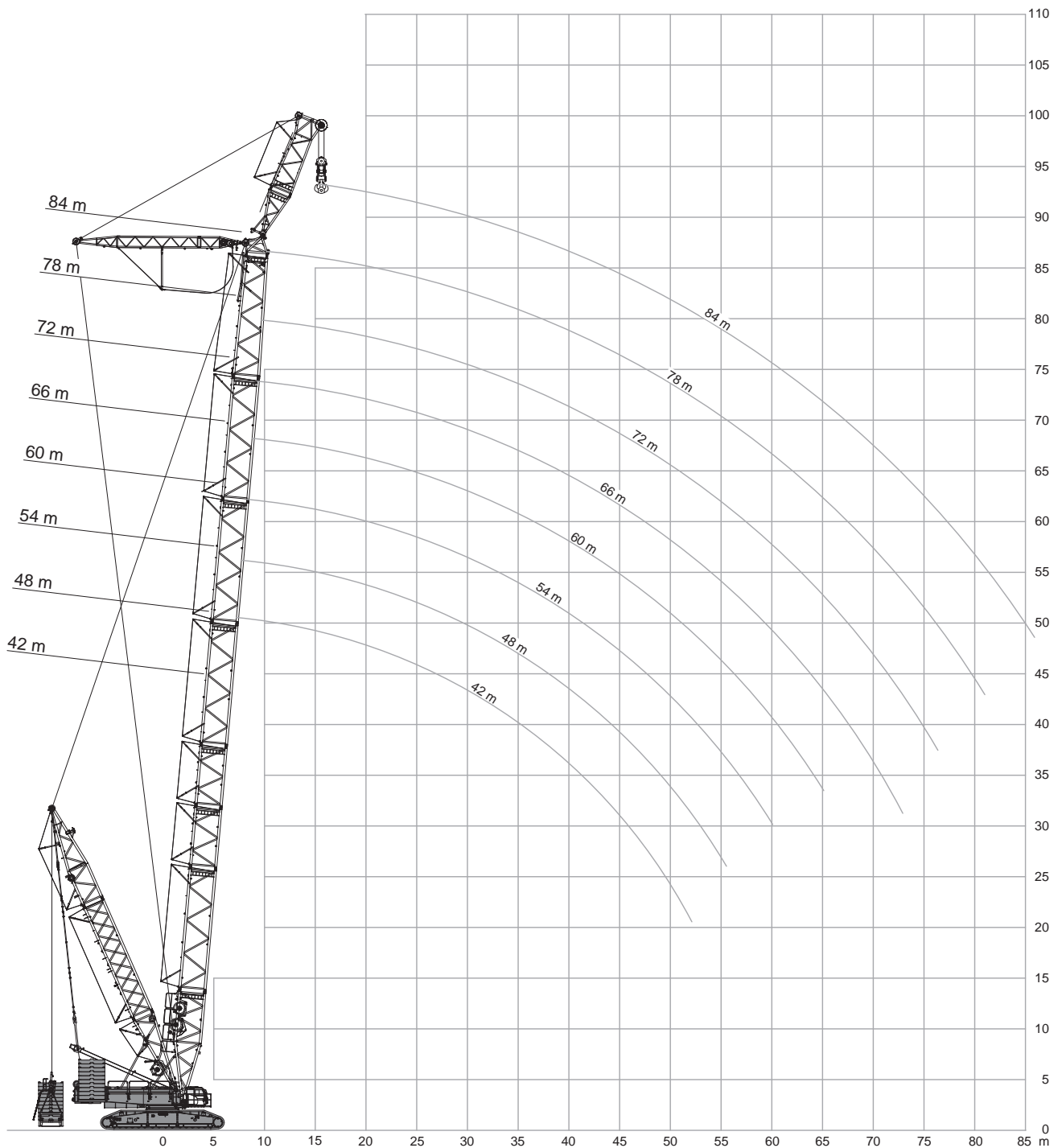

# Operation

LVSL

Einsatz · Utilisation · Funzionamento · Uso ·  
Operação · Эксплуатация

LVSL_1																	
0 t		0 t - 300 t		0 t - 300 t		0 t - 300 t		0 t - 300 t		0 t - 300 t		0 t - 300 t		0 t - 300 t		0 t - 300 t	
m	t	t	t	t	t	t	t	t	t	t	t	t	t	t	t	t	t
12	264,0	300,0	-	-	-	-	-	-	-	-	-	-	-	-	-	-	-
13	241,0	300,0	231,0	300,0	-	-	-	-	-	-	-	-	-	-	-	-	-
14	221,0	300,0	213,0	300,0	205,0	300,0	197,0	300,0	190,0	277,0	-	-	-	-	-	-	-
16	189,0	300,0	182,0	300,0	176,0	300,0	170,0	300,0	164,0	277,0	158,0	245,0	152,0	205,0	147,0	181,0	-
18	162,0	300,0	159,0	300,0	153,0	300,0	148,0	300,0	143,0	277,0	138,0	245,0	133,0	205,0	128,0	181,0	-
20	138,0	300,0	137,0	300,0	135,0	300,0	130,0	300,0	126,0	277,0	122,0	245,0	118,0	205,0	113,0	181,0	-
22	119,0	291,0	118,0	296,0	117,0	300,0	116,0	300,0	112,0	275,0	108,0	245,0	105,0	205,0	101,0	181,0	-
24	104,0	269,0	103,0	280,0	102,0	278,0	101,0	282,0	101,0	262,0	97,0	240,0	94,0	204,0	90,0	181,0	-
26	92,5	249,0	91,5	260,0	90,5	261,0	89,0	259,0	88,5	249,0	87,5	232,0	84,5	202,0	81,0	179,0	-
28	82,5	230,0	81,5	240,0	80,5	243,0	79,0	241,0	78,5	236,0	77,5	224,0	76,0	199,0	73,0	177,0	-
30	74,0	212,0	73,0	221,0	72,0	225,0	70,5	223,0	70,0	220,0	69,0	215,0	68,5	197,0	66,0	175,0	-
34	61,3	181,3	60,3	189,6	59,3	194,3	57,8	195,0	57,0	193,3	56,2	187,0	55,7	179,6	53,8	165,6	-
38	50,8	154,3	49,7	161,6	48,6	167,3	47,0	169,0	46,1	169,0	45,2	163,3	44,6	160,0	43,1	152,6	-
42	42,6	131,0	41,3	137,0	40,0	144,0	38,1	145,0	37,4	147,0	36,1	144,0	35,4	138,0	33,7	136,0	-
46	36,3	115,0	34,8	120,3	33,3	125,3	31,4	127,6	30,6	129,0	29,3	128,6	28,6	124,0	26,8	120,6	-
50	30,6	96,5	29,1	105,0	27,5	109,3	25,6	112,3	24,7	113,3	23,3	114,0	22,6	111,6	20,8	108,1	-
54	-	-	24,2	91,0	22,6	96,0	20,6	99,0	19,7	100,0	18,3	100,0	17,5	101,0	15,7	98,5	-
58	-	-	-	-	18,6	85,0	16,7	88,0	15,7	90,0	14,3	89,6	13,5	92,0	11,6	90,5	-
62	-	-	-	-	-	-	13,2	78,0	12,2	80,3	10,7	80,3	9,9	83,1	8,0	82,5	-
66	-	-	-	-	-	-	-	-	9,2	71,0	7,6	72,0	6,7	74,5	4,8	74,5	-
67	-	-	-	-	-	-	-	-	8,5	68,6	6,9	70,0	6,0	72,6	4,1	72,5	-
69	-	-	-	-	-	-	-	-	7,3	63,8	5,6	66,0	4,6	69,0	-	68,7	-
70	-	-	-	-	-	-	-	-	6,7	61,5	5,0	64,0	-	67,0	-	66,8	-
71	-	-	-	-	-	-	-	-	-	-	4,4	62,0	-	65,0	-	64,9	-
74	-	-	-	-	-	-	-	-	-	-	-	56,0	-	59,0	-	59,3	-
78	-	-	-	-	-	-	-	-	-	-	-	-	-	51,0	-	52,0	-
82	-	-	-	-	-	-	-	-	-	-	-	-	-	-	-	45,3	-

	0 t	50 t	100 t	150 t	200 t	300 t
--	-----	------	-------	-------	-------	-------

# Notes to Lifting Capacity

Anmerkungen zu den Tragfähigkeiten · Conditions d'utilisation ·  
Annotazioni sulle portate · Condiciones de utilización ·  
Notas sobre capacidade de içamento · Примечания по грузоподъемности

Ratings are in compliance with EN 13000.

Weight of hook blocks and slings is part of the load, and is to be deducted from the capacity ratings.  
Consult operation manual for further details.

**Note:** Data published herein is intended as a guide only and shall not be construed to warrant applicability for lifting purposes.  
Crane operation is subject to the computer charts and operation manual both supplied with the crane.

In some instances the superlift counterweight does not lift off the ground with the indicated load.

---

Tragfähigkeiten entsprechen EN 13000.

Das Gewicht der Unterflaschen, sowie die Lastaufnahmemittel, sind Bestandteile der Last und sind von den Tragfähigkeitsangaben abzuziehen.

Weitere Angaben in der Bedienungsanleitung des Kranes.

**Anmerkung:** Die Daten dieser Broschüre dienen nur zur allgemeinen Information; für ihre Richtigkeit übernehmen wir keine Haftung.  
Der Betrieb des Kranes ist nur mit den Original-Tragfähigkeitstabellen und mit der Bedienungsanleitung zulässig, die mit dem Kran mitgeliefert werden.

In einigen Fällen hebt das Superliftgegengewicht bei den angegebenen Traglasten nicht ab.

---

Le tableau de charges est conforme à la norme EN 13000.

Les poids du crochet-moufle et de tous les accessoires d'élingage font partie de la charge et sont à déduire des charges indiquées.  
Pour plus de détails consulter la notice d'utilisation de la grue.

**Nota :** Les renseignements ci-inclus sont donnés à titre indicatif et ne représentent aucune garantie d'utilisation pour les opérations de levage. La mise en service de la grue n'est autorisée qu'à condition que les tableaux de charges ainsi que le manuel de service, tels que fournis avec la grue, soient observés.

Le contrepoids du superlift ne décolle pas dans certaines configurations des tableaux de charge.

---

Le portate sono conformi alla norma EN 13000.

Il peso del bozzello e delle funi d'attacco fanno parte del carico e sono quindi da detrarre dai valori di tabella.  
Per ulteriori dettagli sulla velocità vento, consultare il manuale di istruzione della gru.

**Nota:** I dati riportati su tale prospetto sono solo a titolo indicativo e pertanto non impegnativi. L'impiego della gru è ammesso solo rispettando le tabelle originali ed il manuale di uso fornito assieme alla gru.

In alcuni casi, con il carico indicato, il contrappeso Superlift non si solleva dal suolo.

---

Las capacidades de carga están sujetas a las normas EN 13000.

El peso de los ganchos y eslingas son parte de la carga y serán deducidos de las capacidades brutas.  
Consultar los manuales de operación para ampliar información.

**Observación:** Los datos publicados son solamente orientativos y no se deben interpretar como garantía de aplicación para determinadas operaciones de elevación. La manipulación de la grúa está sujeta a las cargas programadas en el ordenador y en el manual de operaciones, ambos suministrados con la grúa.

En algunos casos, el contrapeso superlift no se eleva del suelo con la carga indicada.

---

Valores nominais de acordo com a EN 13000.

O peso dos moitões e eslingas faz parte da carga e tem de ser subtraído das capacidades nominais.  
Consultar manual de operação para outros detalhes.

**Nota:** Os dados publicados aqui destinam-se a simples orientação e não devem ser interpretados como garantia de aplicabilidade para fins de içamento. A operação da grua depende de tabelas de computador e do manual de operação, ambos fornecidos com a máquina.

Em alguns casos, o contrapeso do Superlift não levanta do solo com a carga indicada.

---

Номинальные значения соответствуют EN 13000.

Вес крюкоблока и строп является частью груза и должен вычитаться из номинальных значений грузоподъемности.  
Подробности см. в руководстве по эксплуатации.

**Примечание.** Публикуемые в настоящем издании данные приводятся только для справки и не должны использоваться при расчете нагрузки. При эксплуатации крана должны применяться компьютерные таблицы и руководство по эксплуатации, входящие в комплект поставки крана.

В некоторых случаях противовес системы суперлифт не может быть поднят с земли с указанной нагрузкой.

A white line-art technical drawing of a crane structure is overlaid on a solid blue background. The drawing shows a complex lattice of beams and supports, including a long jib extending upwards and to the left, and a base structure with a vertical mast and a horizontal beam. The drawing is composed of thin white lines on a blue background.

# TECHNICAL DESCRIPTION

TECHNISCHE BESCHREIBUNG  
DESCRIPTIF TECHNIQUE  
DESCRIZIONE TECNICA  
DESCRIPCIÓN TÉCNICA  
DESCRIÇÃO TÉCNICA  
ТЕХНИЧЕСКОЕ ОПИСАНИЕ



# Technical Description

## Crawler carrier

3-section carrier comprising of carbody and two crawlers. Hydraulic pin connections between crawlers and carbody provide for easy assembly and removal to minimise width and weight for transportation.

<b>Carbody</b>	Bending- and torsion-resistant welded structure of box type construction, fabricated of high-strength fine-grain structural steel.
<b>Crawlers</b>	Side frames: bending-resistant welded structure of high-strength fine-grain structural steel. Track shoes, idler and drive sprockets are fabricated of heat-treated high-strength cast steel. 16 rollers on each side frame with hardened rolling surfaces. Automatic centralized lubrication is included as standard.
<b>Crawler drive</b>	The tracks are powered by one hydraulic motor each through closed planetary gear reduction units running in oil bath, equipped with spring-applied hydraulically released holding brakes; the gear units are of very compact design to fit within the width of the crawlers. Each crawler is infinitely variable controlled, both independently and in opposite direction. Tractive effort: 1,400 kN per side.
<b>Assembly jacks</b>	Four hydraulic jacking cylinders on carbody (folding within 3 m width) for easy assembly of crawlers.

## Superstructure

<b>Counterweight</b>	180 t counterweight on superstructure in combination with 60 t central ballast. Steelbox type. Weight of counterweight blocks: 10 t.
<b>Travel speed on crawlers</b>	Max. 1,1 km/h.
<b>Reeving winch</b>	Mounted on superstructure.
<b>Frame</b>	Torsion-resistant welded structure fabricated of high-strength fine-grain structural steel.
<b>Slew ring</b>	Triple-row roller bearing slew ring with external ring gear for ease of service and maintenance. Central lubrication system.
<b>Drive EU Stage V / EPA Tier 4f</b>	Mercedes-Benz diesel engine, type OM471LA, 6 cylinder, 390 kW (523 HP) at 1600 1/min, torque 2600 Nm at 1300 1/min. The engine complies with emission standard EU Stage V / EPA Tier 4f. Pump distribution gearbox with six variable displacement axial piston pumps and additional gear pumps. Stainless steel exhaust system with particle filter, SCR catalyzer and spark arrestor certificate. Sound insulation covering. Fuel: 1217 l, AdBlue: 85 l.
<b>Rope drums</b>	The standard superstructure equipment includes three rope drums – hoist 1 (1000 m), hoist 2 (1000 m) and boom hoist. The drums are powered by hydraulic motors through closed planetary gear units running in oil bath. All rope drums have spring applied, hydraulically released multi-disk brakes and non-wearing hydraulic braking for load lowering, drum rotation indicators and cameras. All winches are removable to minimize weight for transportation.
<b>A-frame</b>	Hydraulic raising systems for A-frame as standard. A-frame, boom hoist and sheave sets for boom hoist can be dismantled as one single transport unit to minimize transport weight. Dismantling of hoist 1 and 2 possible without removing A-frame first.
<b>Slew unit</b>	Powered by hydraulic motor through closed, planetary gear unit running in oil bath. Spring-applied, hydraulically released holding brake and non-wearing hydraulic braking. Slew speed infinitely variable 0-1 rpm.
<b>Control system</b>	IC-1: Electronic proportional valve pilot control integrated in stored-program control system incl. diagnostic system. Two monitors with color displays, load moment indicator operated via a touch screen. Working speeds infinitely variable controlled by the lever position. Automatic power control for optimal utilisation of engine output; emergency control systems.  Additional functions: <ul style="list-style-type: none"> <li>• Infinitely variable position of Superlift counterweight with the optional adjustable Superlift system 11-15 m</li> <li>• Infinitely variable position of main boom angle in SWSL configuration 55-85° (65-85° in SW configuration)</li> <li>• Working area limitation</li> <li>• Diagnosis and troubleshooting</li> <li>• User defined joystick mode</li> </ul> The crane is controlled by joystick levers ergonomically positioned in the crane cab. Wireless rigging remote control. Wireless emergency remote control.
<b>Cab</b>	Comfortable cab with large windscreen and air condition. Shatterproof-glazing all around, roof window, self-contained hot air heater, full instrumentation and crane controls. Infinitely adjustable operator seat, emergency seat, multiple storage areas, 12-V power plug. The cab can be tilted back for improved operator view of boom point. A camera system is installed to monitor the rope drums. Front window can be opened. Dashboard can be adjusted for optimum ergonomics and view. Front wiper with resting position outside of window area for optimum view. For transportation, the cab swings hydraulically in front of the superstructure to minimise width.

# Technical Description

<b>Electrical equipment</b>	24 V DC system (4 x batteries 12 V, 95 Ah).
<b>Operator aids</b>	Load moment indicator integrated in IC-1 control (load moment, radius, angles, engine and hydraulic system monitoring), hoist limit switch, limit switches for boom movements, hydraulic boom backstop, position light, anemometer.

## Boom combinations

See page 18-22.

## Optional equipment

<b>Engine ECE R96</b>	<b>Optional for non-regulated markets:</b> Mercedes-Benz diesel engine, type OM471LA, 6 cylinder, 390 kW (523 HP) at 1700 1/min, torque 2460 Nm at 1300 1/min. The engine complies with emission standard ECE R96 (similar to EU Stage III / EPA Tier 3). Stainless steel exhaust system with spark arrestor certificate. Fuel: 1217 l.
<b>Hydraulic quick connection</b>	Allows for quick separation of superstructure from carrier (thus reducing transport weight).
<b>Crawler pads</b>	2.0 m.
<b>Quadro-drive</b>	Add. two hydraulic motors on the crawlers to double the driving power. The driving speed will be reduced accordingly.
<b>Alternative counterweights made of cast iron</b>	Reduced overall height (see page 14).
<b>Alternative counterweight segmentation 10 t + 7.5 t or 10 t + 15 t</b>	For optimized transport in certain markets.
<b>Hydraulic cylinder on A-frame</b>	For self-assembly of crawlers.
<b>Hydraulic cylinder with or without hydraulic unit</b>	For boom pinning.
<b>Additional lateral outrigger system</b>	For erection of long boom systems.
<b>Power-kit for main boom</b>	Consisting of 2-4 additional heavy main boom sections; standard main boom 84 m required.
<b>Split tray</b>	Superlift tray frame with removable platform underneath the center stack of counterweights (center stack max. 125 t).
<b>Standard SL</b>	30 m Superlift mast incl. hoist W2 and SL tray for 300 t. Mast radii 11 m, 13 m and 15 m by adjusting the Superlift mast.
<b>Variable SL</b>	Variable 30 m Superlift mast (see Standard SL). Additional vertical hydraulic cylinders and stabilisation winch on superstructure (prevents weaving of counterweight especially when traveling and slewing). Height compensation using the cylinders, lifting across obstacles possible to a certain extent. Superlift counterweight 0-300 t on counterweight tray, indefinitely variable from 11-15 m.
<b>SL counterweight carrier</b>	Superlift mast (see Standard SL). Telescopic frame and counterweight carrier for total weight of 300 t, with 4 wheels / 2 axles (driven and steered – full manoeuvrability for slewing, trailing, and parallel modes). Superlift counterweight 40-300 t on counterweight carrier with fixed mast radius approx. 15 m; infinitely adjustable from 13-17 m with telescopic frame. The counterweight carrier allows for traveling or slewing even when the Superlift counterweight does not lift off the ground (e.g. crane with loads as indicated by load chart values in brackets).
<b>Hoist H3</b>	Additional hoist for main boom (to operate LF or runner), line pull same as H1, length 650 m.
<b>Runner</b>	Max. lifting capacity 30 t or 60 t. Mounted on boom head and boom / jib top. Operation by hoist rope 3.
<b>Runner for LF standard</b>	Max. lifting capacity 15 t. Operated by rope 3.



# Technische Beschreibung

## Raupenunterwagen

Der Raupenunterwagen ist 3-teilig und besteht aus dem Mittelstück und zwei Raupen. Mittelstück und Raupen werden hydraulisch verbolzt und sind demontierbar zum Erreichen günstiger Transportabmessungen und Gewichte.

<b>Mittelstück</b>	Biege- und verwindungssteife Schweißkonstruktion in Zellenbauweise aus hochfestem Feinkornbaustahl.
<b>Raupen</b>	Raupenträger: Biegesteife Schweißkonstruktion aus hochfestem Feinkornbaustahl. Bodenplatten der Raupenkettens, Turas und Leitrad aus vergütetem hochfestem Stahlguss. 16 Laufrollen je Raupe mit gehärteten Laufflächen. Zentralschmieranlage serienmäßig.
<b>Raupenantrieb</b>	Die Raupen werden von je einem Hydromotor über geschlossene, ölbadgeschmierte Planetengetriebe mit federbelasteten, hydraulisch gelösten Haltebremsen angetrieben; die Antriebseinheiten sind sehr kompakt konzipiert, um die Breite der Raupen nicht zu überschreiten. Die Raupen können unabhängig voneinander, auch gegenläufig, stufenlos geregelt werden. Antriebskraft: 1400 kN pro Seite.
<b>Montageabstützung</b>	Vier hydraulische Stützzyylinder am Mittelstück (in 3 m anklappbar) zur einfachen Montage der Raupen.

## Oberwagen

<b>Gegengewicht</b>	180 t Gegengewicht auf Oberwagen in Verbindung mit 60 t Zentralballast. Stahlkastenausführung. Gewicht der Blöcke: 10 t.
<b>Fahrgeschwindigkeit auf Ketten</b>	Max. 1,1 km/h.
<b>Einscherwinde</b>	Auf Oberwagen angebaut.
<b>Rahmen</b>	Verformungssteife Schweißkonstruktion aus hochfestem Feinkornbaustahl.
<b>Drehkranz</b>	3-reihige Rollendrehverbindung mit Außenzahnkranz für einfache Wartung. Zentralschmierung.
<b>Antrieb EU Stage V / EPA Tier 4f</b>	Mercedes-Benz Dieselmotor, Typ OM471LA, 6 Zylinder, 390 kW (523 PS) bei 1600 1/min., Drehmoment 2600 Nm bei 1300 1/min. Der Motor entspricht der Emissionsnorm EU Stage V / EPA Tier 4f. Pumpenverteilergetriebe mit sechs verstellbaren Axialkolbenpumpen und zusätzlichen Zahnradpumpen. Edelstahl-Abgasanlage mit Partikelfilter, SCR-Katalysator und Funkenfängerzertifikat. Motorabdeckung mit Schallsisolierung. Kraftstoff: 1217 l, AdBlue: 85 l.
<b>Seilwinden</b>	Der Oberwagen ist serienmäßig mit drei Seilwinden – Hubwerk 1 (1000 m), Hubwerk 2 (1000 m) und Einziehwerk – ausgerüstet. Der Antrieb der Winden erfolgt durch Hydromotoren mit geschlossenen, ölbadgeschmierten Planetengetrieben. Alle Seiltrommeln mit federdruckbetätigten und hydraulisch entlüfteten Lamellenscheiben-Bremsen sowie verschleißfreier hydraulischer Bremse zur Lastabsenkung sowie Trommelrotationsanzeigen und Kameras. Alle Winden sind zur Minimierung des Transportgewichtes demontierbar.
<b>A-Bock</b>	Hydraulische A-Bock-Umlage serienmäßig. A-Bock zur Minimierung des Transportgewichtes gemeinsam mit Einziehwerk und Rollensätzen als komplette Transporteinheit demontierbar. Hubwerk 1 und 2 können ohne vorherige Demontage des A-Bocks demontiert werden.
<b>Drehwerk</b>	Antrieb durch Hydromotoren über geschlossene, ölbadgeschmierte Planetengetriebe. Federbelastete, hydraulisch freigegebene Haltebremse und verschleißfreie hydraulische Bremsung. Drehgeschwindigkeit stufenlos einstellbar von 0-1 1/min.
<b>Steuerung</b>	IC-1: Elektronische Proportionalventilvorsteuerung integriert in speicherprogrammierte Steuerung mit Fehlerdiagnose. Zwei Farbbildschirme, Lastanzeige, Bedienung über Touchscreen. Stufenlos über Hebelposition regelbare Arbeitsgeschwindigkeiten. Antriebs-Leistungsregelung für optimale Nutzung der Motorleistung; Notsteuerung. Zusatzfunktionen: <ul style="list-style-type: none"><li>• Stufenlos einstellbare Position des Superlift-Gegengewichts mit dem Superlift-Verstellungssystem 11-15 m (optional)</li><li>• Hauptauslegerwinkel in SWSL-Konfiguration stufenlos von 55-85° verstellbar (SW: 65-85°)</li><li>• Arbeitsbereichsbegrenzung</li><li>• Diagnose und Fehlersuche</li><li>• Nutzerdefinierter Joystickmodus</li></ul> Kransteuerung durch ergonomisch angeordnete Joysticks. Funkfernsteuerung zum Rüsten. Not-Funkfernsteuerung.
<b>Kabine</b>	Komfortkabine mit großzügig dimensionierter Frontscheibe und Klimaanlage. Sicherheitsverglasung rundum, Dachfenster, motorunabhängige Warmluftheizung, Steuer- und Kontrollelemente für die Kranfunktionen. Stufenlos einstellbarer Fahrersitz, Notsitz, vielfältige Ablagemöglichkeiten, 12 V-Steckdose. Die Kabine ist zur Sichtverbesserung nach hinten neigbar. Zur Überwachung der Winden ist ein Kamerasystem installiert. Frontfenster kann geöffnet werden. Armaturenbrett für beste Sicht und Ergonomie einstellbar. Front-Wischerherstellung außerhalb des Fensters für optimale Sicht. Während des Transportes ist die Kabine zur Minimierung der Gesamtbreite vor den Oberwagen hydraulisch geschwenkt.

# Technische Beschreibung

<b>Elektrische Anlage</b>	Betriebsspannung 24 V (4 Batterien 12 V / 95 Ah).
<b>Sicherheitseinrichtungen</b>	Lastmomentbegrenzer in IC-1 integriert (Lastmoment, Ausladung, Winkel, Motor- und Hydrauliküberwachung), Hubendschalter, Endschalter für Auslegerbewegungen, hydraulische Ausleger-Rückfallsicherungen, Positionsleuchte, Windmesser.

## Ausleger-Kombinationen

Siehe Seite 18-22.

## Zusatzausrüstung

<b>Motor ECE R96</b>	<b>Optional für nicht regulierte Märkte:</b> Mercedes-Benz Dieselmotor, Typ OM471LA, 6 Zylinder, 390 kW (523 PS) bei 1700 1/min., Drehmoment 2460 Nm bei 1300 1/min. Der Motor entspricht der Emissionsnorm ECE R96 (vergleichbar zu EU Stage III / EPA Tier 3). Edelstahl-Abgasanlage mit Funkenfängerzertifikat. Kraftstoff: 1217 l.
<b>Hydraulische Schnellverbindung</b>	Für schnelle Trennung von Oberwagen und Unterwagen (Reduzierung Transportgewichte).
<b>Bodenplatten</b>	2,0 m.
<b>Quadro-Antrieb</b>	Zwei zusätzliche Hydraulikmotoren an den Ketten zur Verdopplung der Antriebskraft. Die Fahrgeschwindigkeit wird entsprechend abgesenkt.
<b>Alternative Gegengewichte aus Guß</b>	Verringerte Bauhöhe (vergleiche Seite 14).
<b>Alternative Gegengewichtsstückelung 10 t + 7,5 t oder 10 t + 15 t</b>	Zur Transportoptimierung in bestimmten Märkten.
<b>Hydraulikzylinder am A-Bock</b>	Für Raupenträgerselbstmontage.
<b>Hydraulikzylinder mit oder ohne Hydraulikaggregat</b>	Für Auslegerverbolzung.
<b>Zusatzabstützung seitlich</b>	Zum Aufrichten langer Auslegersysteme.
<b>Hauptausleger-Verstärkungs-Kit</b>	Bestehend aus 2-4 zusätzlichen schweren Hauptauslegerstücken; Standard-Hauptausleger 84 m erforderlich.
<b>Split tray</b>	Superlift-Traversenrahmen mit demontierbarer Plattform unterhalb des mittigen Gegengewichtstapels (mittiger Stapel max. 125 t).
<b>Standard SL</b>	30 m Superlift-Mast einschl. Hubwerk W2 und Tray SL für 300 t. Mast-Radien 11 m, 13 m und 15 m durch Verstellen des Superlift-Masts.
<b>Variabler SL</b>	30 m Superlift-Mast (siehe Standard SL). Zusätzliche, vertikale Hydraulikzylinder und Stabilisierungswinde auf dem Oberwagen (verhindert Pendeln des Gegengewichts, insbesondere beim Verfahren und Schwenken). Höhenausgleich mittels Zylinder, Hub über Störkanten / Hindernisse hinweg in bestimmten Grenzen möglich. Superlift-Gegengewicht 0-300 t auf Gegengewicht-Traverse einstellbar stufenlos von 11-15 m.
<b>SL-Gegengewichtswagen</b>	Superlift-Mast (siehe Standard SL). Teleskoprahmen und Gegengewichtswagen für 300 t Gesamtgewicht, 4 Räder / 2 Achsen (angetrieben und gelenkt – voll manövrierbar in Fahrzuständen Drehen, Hinterherfahrt und Nachlauf). Superlift-Gegengewicht 40-300 t auf Gegengewichtswagen mit festem Mastradius ca. 15 m; stufenlos einstellbar von 13-17 m mit Teleskoprahmen. Der Gegengewichtswagen erlaubt Fahren und Drehen, auch wenn das Superliftgegengewicht nicht vom Boden abhebt (Beispiel: Kran mit Last am Haken bei Tabellenwerten in Klammern).
<b>Seilwinde H3</b>	Zusätzliche Seilwinde im Hauptausleger (zum Betrieb an LF oder Runner), Seilzug wie H1, Länge 650 m.
<b>Runner</b>	Max. Traglast 30 t oder 60 t. Montage auf Auslegerkopf und Ausleger-/Hilfsauslegerspitze. Betrieb durch Hubseil 3.
<b>Runner für LF serienmäßig</b>	Max. Traglast 15 t. Betrieb durch Hubseil 3.

# Descriptif technique

## Châssis à chenilles

Le châssis à chenilles consiste en trois parties – deux chenilles et la partie centrale. Les chenilles et la partie centrale sont verrouillées hydrauliquement facilitant ainsi le montage et démontage pour diminuer la largeur d'encombrement et le poids de transport.

<b>Partie centrale</b>	Construction mécano-soudée, rigide à la flexion et à la torsion, sous forme de caissons en acier de construction de haute résistance à grains fins.
<b>Chenilles</b>	Trains de chenille : construction mécano-soudée rigide à la flexion, réalisés en acier de construction de haute résistance à grains fins. Les patins des chenilles ainsi que les barbotins d'entraînement et les roues directrices sont en acier coulé de haute résistance, traité par trempe et revenu. Chaque chenille est équipée de 16 galets d'appui dont les surfaces de roulement sont trempées. Graissage centralisé automatique inclus de série.
<b>Entraînement des chenilles</b>	Les chenilles sont entraînées par un moteur hydraulique de chaque côté, muni de réducteurs planétaires sous bain d'huile, en carter étanche, avec freins d'arrêt à commande par ressorts, à desserrage hydraulique. Grâce à leur faible encombrement, les réducteurs s'intègrent complètement dans la largeur des chenilles. Chaque chenille permet un mouvement individuel et opposé. Force de traction : 1400 kN par côté.
<b>Vérins de montage</b>	Quatre vérins hydrauliques sur la partie centrale (repliable sans excéder la largeur de 3 m) permettant le montage facile des chenilles.

## Partie supérieure

<b>Contrepoids</b>	Contrepoids de 180 t sur la tourelle, en combinaison avec 60 t de lest central. Structure d'acier caissonnée pleine. Poids des blocs de contrepoids : 10 t.
<b>Vitesse de translation sur chenilles</b>	1,1 km/h maximum.
<b>Tambour de mouflage</b>	Monté sur la partie tournante.
<b>Charpente</b>	Structure mécano-soudée résistante à la torsion, en acier grain fin haute résistance.
<b>Couronne d'orientation</b>	Couronne d'orientation à trois rangées de rouleaux avec couronne dentée externe pour une maintenance simplifiée. Graissage automatique centralisé.
<b>Entraînement EU Stage V / EPA Tier 4f</b>	Moteur diesel Mercedes-Benz, type OM471LA, 6 cylindres, 390 kW (523 HP) à 1600 tr/min. Couple de 2600 Nm à 1300 tr/min. Le moteur satisfait aux normes Stage V de l'UE / Tier 4f de l'APE en matière d'émissions. Boîte de distribution des pompes avec six pompes à pistons axiaux et cylindrée variable ; pompes à engrenage supplémentaires. Système d'échappement en acier inoxydable avec filtre à particules, catalyseur SRC et pare-étincelles certifié. Capot d'isolation sonore. Carburant : 1217 l ; AdBlue : 85 l.
<b>Treuil</b>	L'équipement standard de la partie tournante inclut trois tambours – treuil no 1 (1000 m), treuil no 2 (1000 m) et mécanisme de relevage. Les tambours sont entraînés par des moteurs hydrauliques munis de réducteurs planétaires, sous bain d'huile, en carter étanche. Treuils avec freins multidisques à ressorts et desserrage hydraulique ; fonction de freinage hydraulique inusable pour l'abaissement de la charge ; indicateur de rotation et caméras. Tous les treuils sont démontables pour diminuer le poids de transport.
<b>Chevalet</b>	Systèmes de relevage hydraulique de série. Le chevalet, le treuil de relevage et les jeux de poulies pour le treuil de relevage peuvent être démontés en un seul bloc pour minimiser le poids au transport. Démontage des treuils 1 et 2 possible sans dépose préalable du chevalet.
<b>Mécanisme d'orientation</b>	Entraînée par des moteurs hydrauliques munis de réducteurs planétaires, sous bain d'huile, en carter étanche. Freins d'arrêt à commande par ressort, à desserrage hydraulique et freinage hydraulique inusable. Vitesse d'orientation variable en continu entre 0 et 1 tr/min.
<b>Commande</b>	IC-1 : Commande à électrovanne proportionnelle intégrée dans le système de commande par programme enregistré avec système de diagnostic. 2 écrans couleurs, contrôleur d'état de charge actionné par écran tactile. Les vitesses de travail sont réglées sans paliers par la position du levier. Commande automatique pour une exploitation optimale de la puissance moteur ; systèmes de commande d'urgence.  Fonctions additionnelles : <ul style="list-style-type: none"><li>• Position variable en continu du contrepoids superlift avec système superlift réglable en option entre 11-15 m</li><li>• Angle variable en continu de la flèche principale en configuration SWSL 55-85° (65-85° en configuration SW)</li><li>• Limitation de la zone de travail</li><li>• Diagnostic et dépannage</li><li>• Mode manipulateur réglable en fonction de l'utilisateur</li></ul> Position ergonomique des manipulateurs de commande dans la cabine du grutier. Commande à distance pour le montage. Commande d'urgence à distance sans fil.
<b>Cabine</b>	Cabine confortable avec large pare-brise et climatisation. Vitrage de sécurité panoramique, lucarne, chauffage à air autonome, tableau de bord avec l'ensemble des organes de commande et instruments de contrôle. Siège opérateur à réglage continu, siège de secours, nombreux rangements, prise 12 V. La cabine peut être inclinée vers l'arrière, pour une meilleure visibilité sur la flèche. Un système de caméras vidéo permet de surveiller les tambours. Ouverture possible du pare-brise avant. Tableau de bord réglable pour une ergonomie et une visibilité optimales. Essuie-glace avant avec position d'arrêt hors de la vitre pour une meilleure visibilité. La cabine pivote hydrauliquement pour se ranger devant la partie tournante et minimiser la largeur lors des transports.

# Descriptif technique

<b>Installation électrique</b>	Système 24 V DC (4 batteries 12 V / 95 Ah).
<b>Dispositif de sécurité</b>	Contrôleur d'état de charge intégré dans la commande IC-1 (état de charge, rayon, angles, surveillance moteur et hydraulique), interrupteur de fin de course des treuils et pour les mouvements de la flèche, vérin anti-retour de flèche hydraulique, feu de position, anémomètre.

## Combinaisons de flèche

Voir page 18-22.

## Equipements optionnels

<b>Moteur ECE R96</b>	<b>En option pour les marchés non réglementés :</b> Moteur diesel Mercedes-Benz, type OM471LA, 6 cylindres, 390 kW (523 HP) à 1700 tr/min. Couple de 2460 Nm à 1300 tr/min. Le moteur satisfait aux normes ECE R96 en matière d'émissions. Système d'échappement en acier inoxydable avec pare-étincelles certifié. Carburant : 1217 l.
<b>Connexion rapide hydraulique</b>	Permet une séparation rapide de la tourelle et du châssis (pour un poids de transport réduit).
<b>Patins de chenilles</b>	2,0 m.
<b>Quatre roues motrices</b>	Deux moteurs hydrauliques additionnels montés sur les chenilles pour une puissance d'entraînement dédoublée ; La vitesse de translation est réduite en conséquence.
<b>Contrepoids alternatifs en fonte</b>	Hauteur hors tout réduite (voir page 14).
<b>Répartition des contrepoids alternatifs 10 t + 7,5 t ou 10 t + 15 t</b>	Offre un transport optimisé pour certains marchés.
<b>Vérin hydraulique sur chevalet</b>	Pour montage autonome du châssis à chenilles.
<b>Vérin hydraulique avec ou sans groupe hydraulique</b>	Pour boulonnage de la flèche.
<b>Système de stabilisateurs latéraux</b>	Complémentaires pour le montage de longs systèmes de flèche.
<b>Kit à fortifier de flèche principale</b>	Consiste de 2-4 tronçons additionnelles de type flèche principale; flèche principale standard de 84 m nécessaire.
<b>Plateau Split Tray</b>	Plateau avec plateforme amovible située sous la pile de contrepoids centrale de la Superlift (poids maximal des contrepoids : 125 t).
<b>Standard SL</b>	Mât SuperLift de 30 m avec treuil W2 et plateau SL spécial 300 t. Mât SuperLift réglable avec rayon de 11 m, 13 m et 15 m.
<b>SL variable</b>	Mât superlift 30 m variable (voir SL standard). Vérins hydrauliques verticaux additionnels et treuil de stabilisation sur la partie tournante (prévient le balancement du contrepoids, surtout pendant les déplacements et l'orientation). Compensation de la hauteur via les vérins, levage par-dessus les obstacles possibles jusqu'à un certain point. Contrepoids superlift 0-300 t sur panier de contrepoids avec rayons variable en continu entre 11 m et 15 m.
<b>Chariot de contrepoids SL</b>	Mât superlift (voir standard SL). Structure télescopique et chariot de contrepoids pour un poids total de 300 t avec 4 roues / 2 essieux (moteurs et directeurs – grande manœuvrabilité en déplacement circulaire, traction et modes parallèle). Contrepoids superlift 40-300 t sur chariot avec rayon de mât fixe de 15 m environ ; réglable en continu à 13-17 m avec structure télescopique. Le chariot de contrepoids permet le déplacement ou l'orientation même avec le contrepoids superlift maintenu au sol (par ex. grue avec charges au crochet pour les valeurs entre parenthèses dans le tableau de charges).
<b>Treuil H3</b>	Treuil additionnel pour flèche principale (pour configuration LF ou potence), traction du câble équivalente à H1, longueur 650 m.
<b>Potence</b>	Capacité max. 30 t ou 60 t. Montée en tête de flèche et en pointe de flèche / fléchette. Utilisation avec câble de treuil 3.
<b>Potence pour LF standard</b>	Capacité de levage max. 15 t. Actionnement par câble 3.

# Descrizione tecnica

## Carro cingolato

Carro in 3 sezioni, comprendente la carrozzeria e due cingoli. Le giunzioni idrauliche a spina tra cingoli e carro facilitano le operazioni di montaggio e smontaggio e consentono di ridurre al minimo la larghezza e il peso in ordine di marcia.

<b>Carrozzeria</b>	Struttura saldata e scatolare, resistente a torsioni e flessioni, realizzata in acciaio strutturale ad alta resistenza a grana fine.
<b>Cingoli</b>	Telai portacingoli: struttura saldata resistente a torsioni, realizzata in acciaio strutturale ad alta resistenza a grana fine. I pattini, le ruote folli e i pignoni sono realizzati in getto d'acciaio bonificato ad alta resistenza. 16 rulli portacingolo su ciascun telaio con superficie di rotolamento bonificata. La dotazione di serie comprende il sistema di lubrificazione centralizzato.
<b>Azionamento cingoli</b>	I cingoli sono azionati da un motore idraulico ciascuno, provvisto di riduttori planetari in bagno d'olio, muniti di carter a tenuta e freno di arresto a molla, ad apertura idraulica; il design dei riduttori è estremamente compatto e si adatta perfettamente alla larghezza dei cingoli. Ogni lato è controllato a regolazione continua, con possibilità di movimento indipendente e di rotazione in direzioni opposte. Sforzo di trazione: 1.400 kN per lato.
<b>Martinetti per montaggio</b>	Quattro cilindri idraulici di sollevamento sulla carrozzeria (ripiegabili entro una larghezza di 3 m) per facilitare il montaggio dei cingoli.

## Torretta

<b>Contrappeso</b>	180 t in combinazione con una zavorra centrale da 60 t. Tipo in blocchi d'acciaio pieno. Peso dei blocchi di contrappeso: 10 t.
<b>Velocità di marcia su cingoli</b>	Max. 1,1 km/h.
<b>Verricello di avvolgimento</b>	Montato su torretta.
<b>Struttura</b>	Struttura saldata resistente a torsioni, realizzata in acciaio strutturale ad alta resistenza a grana fine.
<b>Ralla</b>	Ralla con cuscinetto a tre file di rulli, con corona esterna per facilità di manutenzione. Impianto di lubrificazione centralizzata.
<b>Azionamento EU Stage V / EPA Tier 4f</b>	Motore diesel Mercedes-Benz, tipo OM471LA, 6 cilindri, 390 kW (523 HP) a 1600 giri/min. Coppia 2600 Nm a 1300 giri/min. Il motore è conforme alle normative sulle emissioni EU Stage V / EPA Tier 4f. Riduttore di distribuzione per sei pompe a pistoni assiali a cilindrata variabile e pompe a ingranaggi aggiuntive. Impianto di scarico in acciaio inox con filtro antiparticolato, catalizzatore di tipo SCR e parascintille munito di relativa certificazione. Rivestimento insonorizzante. Carburante: 1217 l, AdBlue: 85 l.
<b>Tamburi avvolgimento fune</b>	La dotazione standard della torretta comprende tre tamburi: argano 1 (1000 m), argano 2 (1000 m) e argano del braccio. I tamburi sono azionati da motori idraulici tramite riduttori planetari in bagno d'olio, dotati di carter a tenuta. Tutti i tamburi sono equipaggiati di freni multidisco a molla, ad apertura idraulica e sistema di frenatura idraulica antiusura per la discesa del carico, indicatori di rotazione del tamburo e telecamere. Tutti gli argani sono rimovibili, per minimizzare il peso durante il trasporto.
<b>Cuspide</b>	Sistemi di sollevamento idraulico per la cuspide di serie. La cuspide, l'argano del braccio e la serie di pulegge possono essere smontate e trasportate come una singola unità, per minimizzare il peso durante il trasporto. Possibilità di smontaggio degli argani 1 e 2 senza richiedere la rimozione della cuspide.
<b>Ralla</b>	Azionata da motori idraulici tramite 2 riduttori planetari in bagno d'olio, dotati di carter a tenuta. Freni di arresto a molla, frenatura idraulica antiusura, con apertura idraulica. Velocità ralla a regolazione continua 0-1 giri/min.
<b>Sistema di comando</b>	IC-1: Valvola di regolazione proporzionale elettronica integrata nel sistema di controllo software, comprendente sistema di diagnostica. 2 monitor a colori, limitatore di carico con touch-screen. Velocità di lavoro a regolazione continua sulla base della posizione della leva. Controllo automatico dell'alimentazione, per un utilizzo ottimale della potenza erogata dal motore; sistemi di controllo di emergenza. Funzioni aggiuntive: <ul style="list-style-type: none"><li>• Posizionamento a regolazione continua del contrappeso Superlift con sistema Superlift opzionale regolabile 11-15 m</li><li>• Posizionamento a regolazione continua dell'inclinazione del braccio base in configurazione SWSL 55-85° (65-85° in configurazione SW)</li><li>• Limitazione dell'area di lavoro</li><li>• Diagnostica e individuazione dei guasti</li><li>• Modalità joystick definita dall'utente</li></ul> La gru è controllata mediante leve a joystick ubicate in posizione ergonomica nella cabina della gru. Comando wireless per attrezzamento. Comando wireless per emergenza.
<b>Cabina</b>	Comoda cabina con ampio parabrezza e climatizzazione. Vetratura di sicurezza panoramica, tettuccio apribile, riscaldatore ad aria calda indipendente, strumentazione e comandi gru completi. Sedile regolabile a piacere dall'operatore, sedile di emergenza, numerosi vani portaoggetti, presa di alimentazione 12 V. La cabina può essere inclinata per incrementare la visibilità dell'operatore sul punto di lavoro del braccio. I tamburi avvolgimento fune sono dotati di videocamera di monitoraggio. Possibilità di aprire la finestra frontale. Il cruscotto può essere regolato per massimizzare l'ergonomia e la visibilità. Tergicristallo anteriore con posizione di riposo esterna all'area del parabrezza, per massimizzare la visibilità. Per il trasporto, la cabina ruota a comando idraulico sul lato anteriore della torretta, in modo da ridurre la larghezza.

# Descrizione tecnica

<b>Componenti elettrici</b>	Impianto 24 VCC (4 batterie 12 V / 95 Ah).
<b>Dispositivi di sicurezza</b>	Limitatore di carico integrato nel dispositivo IC-1 (supervisione momento di carico, raggio, inclinazioni, motore e monitoraggio impianto idraulico), finecorsa argano, finecorsa per movimenti braccio base, antriretro idraulico braccio, luci di posizione, anemometro.

## Combinazioni braccio

Vedere pagina 18-22.

## Equipaggiamento opzionale

<b>Motore ECE R96</b>	<b>Opzionale per i mercati non regolamentati:</b> motore diesel Mercedes-Benz, tipo OM471LA, 6 cilindri, 390 kW (523 HP) a 1700 giri/min. Coppia 2460 Nm a 1300 giri/min. Il motore è conforme alle normative sulle emissioni ECE R96 (simile a EU Stage III / EPA Tier 3). Impianto di scarico in acciaio inox con parascintille munito di relativa certificazione. Carburante: 1217 l.
<b>Attacchi rapidi idraulici</b>	Consente la rapida separazione della torretta dal carro (per ridurre il peso da trasportare).
<b>Pattini dei cingoli</b>	2,0 m.
<b>Quadro-drive</b>	Aggiunta di due motori idraulici sui cingoli per raddoppiare la potenza motrice. La velocità di guida risulterà ridotta di conseguenza.
<b>I contrappesi alternativi sono realizzati in ghisa</b>	Altezza totale ridotta (vedere pagina 14).
<b>Composizione elementi del contrappeso alternativo 10 t + 7,5 t o 10 t + 15 t</b>	Per un trasporto ottimizzato in mercati specifici.
<b>Cilindro idraulico su cuspid</b>	Per il montaggio automatico del carro cingolato.
<b>Cilindro idraulico con o senza centralina idraulica</b>	Per il fissaggio a mezzo spine del braccio.
<b>Gruppo stabilizzatori laterali aggiuntivo</b>	Per l'utilizzo di bracci di lunghezza elevata.
<b>Kit potenza per braccio base</b>	Costituito da 2-4 sezioni aggiuntive di tipo pesante del braccio base; è richiesto un braccio base standard di 84 m.
<b>Split tray</b>	Struttura del supporto Superlift con piattaforma rimovibile sotto lo stack centrale dei contrappesi (stack centrale max. 125 t)
<b>Standard SL</b>	Montante Superlift 30 m, comprensivo di argano W2 e supporto SL per 300 t. Raggi del montante di 11 m, 13 m e 15 m, regolando il montante Superlift.
<b>SL variabile</b>	Montante Superlift 30 m variabile (vedere SL standard). Cilindri idraulici verticali aggiuntivi e argano di stabilizzazione sulla torretta (impediscono l'oscillazione del contrappeso, in particolare durante gli spostamenti su strada e le manovre di rotazione). Compensazione altezza mediante cilindri, sollevamento con superamento di ostacoli possibile in una certa misura. Contrappeso Superlift 0-300 t sul telaio contrappesi, con sbraccio variabile da 11 m a 15 m.
<b>Supporto contrappesi SL</b>	Montante Superlift (vedere SL standard). Telaio telescopico e supporto contrappesi per un peso totale di 300 t, con 4 ruote/2 assali (traente e sterzante – completa manovrabilità per rotazione, traino e modalità di spostamento parallele). Contrappeso Superlift 40-300 t su supporto contrappesi con sbraccio montante fisso di circa 15 m; regolazione continua da 13 a 17 m o con telaio telescopico. Il supporto contrappesi consente il trasporto su strada o la rotazione, anche con contrappeso Superlift non sollevato da terra (si applicano i carichi indicati tra parentesi nel diagramma di carico della gru).
<b>Argano H3</b>	Argano aggiuntivo per braccio base (per l'uso di LF o del runner), tiro come H1, lunghezza 650 m.
<b>Runner</b>	Capacità max 30 t o 60 t. Montato su testa braccio ed estremità falcone/braccio. Funzionamento mediante fune argano 3.
<b>Runner per LF standard</b>	Capacità max. di sollevamento 15 t. Azionato mediante la fune 3.



# Descripción técnica

## Chasis de orugas

Chasis de 3 secciones, formado por un bastidor principal y dos orugas. La conexión con pernos hidráulicos entre las orugas y el bastidor principal aseguran un fácil montaje y desmontaje, reduciendo al mínimo la anchura y el peso para su transporte.

<b>Bastidor principal</b>	Estructura soldada resistente a la flexión y a la torsión de construcción tipo cajón, fabricada de acero estructural de grano fino y alta resistencia.
<b>Orugas</b>	Bastidor lateral: estructura soldada resistente a la flexión de acero estructural de grano fino y alta resistencia. Zapatas de orugas, piñones de transmisión e intermedios fabricados de acero de fundición templado de alta resistencia. 16 rodillos en cada bastidor lateral con superficies de rodadura endurecidas. Lubricación centralizada automática incluida de serie.
<b>Unidad motriz de las orugas</b>	Las orugas están propulsadas por un motor hidráulico, con engranajes planetarios en cárter cerrado y baño de aceite, equipadas con frenos de parada accionados por muelle y soltados hidráulicamente; los engranajes tienen un diseño extremadamente compacto para caber dentro de la anchura de las orugas. Cada oruga es controlada en progresión continua, tanto independientemente como en direcciones opuestas. Esfuerzo de tracción: 1400 kN por cada lado.
<b>Gatos de montaje</b>	Cuatro gatos cilíndricos hidráulicos en el bastidor principal (replegado en una anchura de 3 m) para un montaje sencillo de las orugas.

## Superestructura

<b>Contrapesos</b>	Contrapeso de 180 t en combinación de superestructura con lastre central de 60 t. Tipo cajón de acero relleno. Peso de los bloques de contrapeso: 10 t.
<b>Velocidad de desplazamiento sobre orugas</b>	Máx. 1,1 km/h.
<b>Cabestrante pasador</b>	Montado en la superestructura.
<b>Bastidor</b>	Estructura soldada resistente a la torsión, fabricada de acero de estructural de grano fino y alta resistencia.
<b>Anillo de giro</b>	Anillo de giro con rodamientos de tres hileras de rodillos, con corona dentada externa para una fácil reparación y mantenimiento. Sistema central de lubricación.
<b>Tracción EU Stage V / EPA Tier 4f</b>	Motor diésel Mercedes-Benz, tipo OM471LA, 6 cilindros, 390 kW (523 HP) a 1600 rpm. Par 2600 Nm a 1300 rpm. El motor cumple con la normativa de emisiones UE fase V / EPA Tier 4f. Caja de engranajes de distribución de bombas con seis bombas de pistón axial de desplazamiento variable y bombas de engranajes adicionales. Sistema de escape de acero inoxidable con filtro de partículas, catalizador SCR y parachispas certificado. Revestimiento con aislamiento acústico. Combustible: 1217 l, AdBlue: 85 l.
<b>Tambores de cable</b>	El equipamiento de serie de la superestructura incluye tres tambores de cable: cabestrante 1 (1000 m), cabestrante 2 (1000 m) y cabestrante de pluma. Los tambores son accionados por motores hidráulicos a través de engranajes planetarios en cárter cerrado y baño de aceite. Todos los tambores de cable tienen frenos multidisco accionados por muelle y soltados hidráulicamente y frenado hidráulico sin desgaste para reducir el peso, indicadores de rotación de tambor y cámaras. Todos los cabestrantes pueden ser desmontados para minimizar el peso de transporte.
<b>Caballote</b>	Sistema hidráulico de elevación para caballote de serie. El caballote, el cabestrante de pluma y los juegos de poleas para cabestrante de pluma pueden desmontarse como una sola unidad de transporte para minimizar el peso de transporte. Es posible desmontar los cabestrantes 1 y 2 sin retirar primero el caballote.
<b>Mecanismo de giro</b>	Accionado por motores hidráulicos a través de engranajes planetarios en cárter cerrado y baño de aceite. Frenos accionados por muelle y soltados hidráulicamente, así como frenado hidráulico sin desgaste. Velocidad de giro en progresión continua de 0-1 rpm.
<b>Sistema de control</b>	IC-1: Control piloto electrónico de válvulas proporcionales integrado en un sistema de control por programa almacenado, incl. sistema de diagnóstico. 2 monitores con pantallas a color, indicador de momento de carga operado mediante una pantalla táctil. Velocidades de trabajo controladas en progresión continua por la posición de la palanca. Control automático de potencia para un aprovechamiento óptimo de la potencia del motor; sistemas de control de emergencia. Funciones adicionales: <ul style="list-style-type: none"><li>• Posición del contrapeso Superlift variable en progresión continua con el sistema opcional Superlift ajustable de 11 a 15 m</li><li>• Posición del ángulo de la pluma principal variable en progresión continua en configuración SWSL 55-85° (65-85° en configuración SW)</li><li>• Limitación del área de trabajo</li><li>• Diagnóstico y resolución de problemas</li><li>• Modo de joystick definido por el usuario</li></ul> La grúa se controla mediante palancas de joystick ergonómicamente colocadas en la cabina. Control remoto inalámbrico para montaje. Control remoto inalámbrico de emergencia.
<b>Cabina</b>	Confortable cabina con amplio parabrisas y aire acondicionado. Lunas de seguridad, luna en el techo, calefacción de aire caliente autónoma, instrumentos y controles completos de la grúa. Asiento del operador totalmente ajustable, asiento de emergencia, múltiples áreas de almacenamiento, toma eléctrica de 12 V. La cabina puede ser inclinada hacia atrás para mejorar la visibilidad de manejo de la pluma. Ha sido instalado un sistema de cámara para supervisar los tambores de cable. Es posible abrir la luna delantera. El cuadro de mandos puede ajustarse para una ergonomía y una visibilidad óptimas. Limpiaparabrisas delantero con posición de reposo fuera del área de la luna para una óptima visibilidad. Para su transporte, la cabina gira hidráulicamente delante de la superestructura para reducir la anchura al mínimo.

# Descripción técnica

<b>Equipamiento eléctrico</b>	Sistema de 24 V (4 baterías de 12 V / 95 Ah).
<b>Dispositivos de seguridad</b>	Indicador de momento de carga integrado en el control IC-1 (momento de carga, radio, ángulos, monitorización del motor y el sistema hidráulico), interruptor limitador de elevación, interruptores limitadores para los movimientos de la pluma, estabilizadores hidráulicos dorsales de la pluma, luz de posición, anemómetro.

## Combinaciones de pluma

Véase página 18-22.

## Equipamiento opcional

<b>Motor ECE R96</b>	<b>Opcional para los mercados no regulados:</b> Motor diésel Mercedes-Benz, tipo OM471LA, 6 cilindros, 390 kW (523 HP) a 1700 rpm. Par 2460 Nm a 1300 rpm. El motor cumple con la normativa de emisiones ECE R96 (similar a UE fase III / EPA Tier 3). Sistema de escape de acero inoxidable con parachispas certificado. Combustible: 1217 l.
<b>Conexión hidráulica rápida</b>	Permite separar rápidamente la superestructura del vehículo (reduciendo así el peso de transporte).
<b>Eslabones de las orugas</b>	2,0 m.
<b>Transmisión Quadro</b>	Dos motores hidráulicos adicionales en las orugas para duplicar la potencia motriz. La velocidad se reducirá de forma correspondiente.
<b>Contrapesos alternativos hechos de hierro colado</b>	Altura total reducida (véase página 14).
<b>Segmentación de contrapeso alternativo de 10 t + 7,5 t o 10 t + 15 t</b>	Para el transporte optimizado en ciertos mercados.
<b>Cilindro hidráulico en el caballete</b>	Para automontaje del chasis de orugas.
<b>Cilindro hidráulico con o sin unidad hidráulica</b>	Para fijación de pernos de pluma.
<b>Sistema de estabilizadores laterales</b>	Para erigir sistemas de pluma larga.
<b>Kit de refuerzo para la pluma principal</b>	Consistente en 2-4 tramos pesados de pluma principal adicionales, se requiere pluma principal estándar de 84 m.
<b>Bandeja Split Tray</b>	Bastidor de bandeja Superlift con plataforma extraíble debajo de la pila central de contrapesos (pila central máx. 125 t).
<b>SL estándar</b>	Mástil Superlift de 30 m incl. cabestrante W2 y bandeja SL para 300 t. Radios de mástil 11 m, 13 m y 15 m ajustando el mástil Superlift.
<b>SL variable</b>	Mástil Superlift variable de 30 m (véase SL estándar). Cilindros hidráulicos verticales adicionales y cabestrante de estabilización en la superestructura (evita que los contrapesos oscilen, especialmente en desplazamientos y giros). Compensación de altura usando los cilindros, elevación a través de obstáculos posible hasta cierta medida. Contrapeso Superlift de 0-300 t en bandeja de contrapesos, progresión continua de 11 m a 15 m.
<b>Carro de contrapesos SL</b>	Mástil Superlift (véase SL estándar). Bastidor telescópico y carro de contrapesos para un peso total de 300 t, con cuatro ruedas/2 ejes (con tracción y dirección: maniobrabilidad completa para modos paralelo, de giro y de remolque). Contrapeso Superlift de 40-300 t en carro de contrapesos con radio de mástil fijo de aprox. 15 m; ajustable en progresión continua de 13-17 m, o con bastidor telescópico. El carro de contrapeso permite la marcha y el giro incluso cuando el contrapeso Superlift no se eleva del suelo (p.ej. grúa con cargas según indicadas entre paréntesis en la tabla de cargas).
<b>Cabestrante H3</b>	Cabestrante adicional para pluma principal (para operar LF o runner), tracción de cable igual que H1, longitud 650 m.
<b>Runner</b>	Capacidad máx. de elevación: 30 t o 60 t. Montado en la cabeza de la pluma y en la parte superior de la pluma / plumín. Operado por el cable de cabestrante 3.
<b>Runner para LF estándar</b>	Capacidad de elevación máx. 15 t. Accionado por cable 3.



# Descrição técnica

## Veículo sobre esteiras

Veículo de 3 seções composto de torre de giro e duas esteiras. Conexões pinadas hidráulicas entre as esteiras e a torre de giro facilitam a montagem e a remoção, exigindo menor largura e peso para o transporte.

<b>Torre de giro</b>	Estrutura soldada do tipo caixa, resistente a torção e empenamento, fabricada com aço estrutural de alta resistência e granulação fina.
<b>Esteiras</b>	Chassis laterais: soldados e resistentes à flexão, fabricados com aço estrutural de granulação fina e alta resistência. Sapatas, engrenagens esticadoras e motoras fabricadas com aço tratado de alta resistência. 16 roletes em cada chassis com superfícies de rolamento temperadas. Lubrificação centralizada automática como item de série.
<b>Tração da esteira</b>	As esteiras são comandadas por um motor hidráulico cada uma, através de caixas fechadas com engrenagens planetárias em banho de óleo, equipadas com freios de retenção com liberação hidráulica por ação de mola; as caixas têm construção bastante compacta, próprias para a largura das esteiras. Cada esteira tem controle de variação infinita, tanto em modo independente quanto em sentidos inversos. Esforço de tração: 1400 kN por lado.
<b>Macacos de montagem</b>	Quatro cilindros elevadores hidráulicos na torre de giro (fechando com menos de 3 metros de largura) para facilitar a montagem das esteiras.

## Superestrutura

<b>Contrapeso</b>	Contrapeso de 180 t na superestrutura combinado com 60 t de lastro central. Tipo caixa de aço cheia. Peso dos blocos de contrapeso: 10 t.
<b>Velocidade de percurso sobre esteiras</b>	Máx. 1,1 km/h.
<b>Guincho de passagem</b>	Montado na superestrutura.
<b>Chassi</b>	Estrutura soldada resistente à torsão fabricada com aço estrutural de granulação fina e alta resistência.
<b>Anel de giro</b>	Anel de giro com rolamento de três carreiras de rolos e coroa externa para facilidade de serviço e manutenção. Sistema de lubrificação central.
<b>Acionamento EU Stage V / EPA Tier 4f</b>	Motor a diesel Mercedes-Benz, tipo OM471LA, 6 cilindros, 390 kW (523 HP) a 1600 rpm. Torque de 2600 Nm a 1300 rpm. O motor cumpre as normas de emissões Stage V da UE/Tier 4f da EPA. Caixa de engrenagens de distribuição para as bombas com seis bombas de pistão axial com deslocamento variável e bombas de engrenagens adicionais. Escapamento em aço inoxidável com filtro de partículas, catalisador SCR e certificado de extintor de faíscas. Revestimento com isolamento sonoro. Combustível: 1217 l, AdBlue: 85 l.
<b>Tambores dos cabos de aço</b>	O equipamento padrão da superestrutura inclui três tambores para cabos de aço – guincho 1 (1000 m), guincho 2 (1000 m) e guincho da lança. Os tambores são comandados por motores hidráulicos através de caixas fechadas com engrenagens planetárias em banho de óleo. Todos os sarilhos contam com freios multidisco de liberação hidráulica por ação de mola e frenagem hidráulica sem desgaste para a descida das cargas. Todos os guinchos são removíveis para reduzir o peso durante o transporte.
<b>Suporte angular</b>	Sistemas hidráulicos de elevação do suporte angular como item de série. O suporte angular, os guinchos da lança e seus conjuntos de roldanas podem ser desmontados como unidade inteira a fim de reduzir o peso para transporte. A desmontagem dos guinchos 1 e 2 é possível sem primeiro remover o suporte angular.
<b>Unidade de giro</b>	Comandadas por motores hidráulicos através de caixas fechadas com engrenagens planetárias em banho de óleo. Freios de retenção por ação de mola com liberação hidráulica e frenagem hidráulica sem desgaste. Velocidade de giro de 0 a 1 rpm infinitamente variável.
<b>Sistema de controle</b>	IC-1: Controle eletrônico proporcional do piloto da válvula integrado ao sistema de controle por programa armazenado incluindo sistema de diagnóstico. Dois monitores com tela colorida, indicador de momento de carga operado por tela de toque. Velocidades de trabalho infinitamente variáveis, controladas pela posição da alavanca. Controle automático de potência para máxima utilização do rendimento do motor; sistemas de controle de emergência.  Outras funções: <ul style="list-style-type: none"><li>• Posição infinitamente variável do contrapeso do Superlift com sistema opcional de ajuste de 11 a 15 m</li><li>• Posição infinitamente variável do ângulo da lança principal em configuração SWSL entre 55 e 85° (65 a 85° em configuração SW)</li><li>• Limitação da área de trabalho</li><li>• Diagnóstico e solução de problemas</li><li>• Modo das alavancas de comando definido pelo usuário</li></ul> O guindaste é controlado por alavancas de comando ergonomicamente posicionadas na cabine. Controle remoto sem fio do içamento. Controle remoto sem fio de emergência.
<b>Cabine</b>	Cabine confortável com amplo parabrisa e ar condicionado. Vidros de segurança em toda a volta, teto solar, aquecedor de ar autônomo, instrumentação completa e controles do guindaste. Assento do operador livremente regulável, assento de emergência, vários porta-objetos, plugue elétrico de 12 V. A cabine pode ser reclinada para melhorar a visão da ponta da lança pelo operador. Há um sistema de câmera instalado para monitorar os tambores dos cabos de aço. A janela dianteira pode ser aberta. Painel regulável para melhor ergonomia e visualização. Limpador do parabrisa dianteiro com posição de descanso fora do campo visível. Para transporte, a cabine rebate hidráulicamente para a frente da superestrutura a fim de diminuir a largura.

# Descrição técnica

<b>Equipamentos elétricos</b>	Sistema de 24 V (4 baterias de 12 V / 95 Ah).
<b>Equipamentos de segurança</b>	Indicador do momento de carga integrado em controle IC-1 (momento de carga, raio, ângulos, monitoração do funcionamento do motor e do sistema hidráulico), chave limitadora do guincho, chaves limitadoras dos movimentos da lança, batentes hidráulicos da lança, luz de posição, anemômetro.

## Combinações de lanças

Ver página 18-22.

## Equipamentos opcionais

<b>Motor ECE R96</b>	<b>Opcional para mercados não regulados:</b> motor a diesel Mercedes-Benz, tipo OM471LA, 6 cilindros, 390 kW (523 HP) a 1700 rpm. Torque de 2460 Nm a 1300 rpm. O motor cumpre a norma de emissão ECE R96 (semelhante a Stage III da UE/Tier 3 da EPA). Escapamento em aço inoxidável com certificado de extintor de faíscas. Combustível: 1217 l.
<b>Conexão hidráulica desengate rápido</b>	Permite que a superestrutura seja separada da transportadora, o que reduz o peso de transporte.
<b>Sapatas das esteiras</b>	2,0 m.
<b>Acionamento quádruplo</b>	Adic. dois motores hidráulicos sobre as esteiras para dobrar a potência da direção. A velocidade da direção será reduzida de acordo com isto.
<b>Contrapesos alternativos feitos de ferro fundido</b>	Altura total reduzida (ver página 14).
<b>Segmentação dos contrapesos com alternativa de 10 t + 7,5 t ou 10 t + 15 t</b>	Para transporte otimizado em certos mercados.
<b>Pistão hidráulico do suporte angular</b>	Para automontagem do veículo da esteira.
<b>Pistão hidráulico com ou sem unidade hidráulica</b>	Para pinagem da lança.
<b>Sistema estabilizador lateral adicional</b>	Para montagem de longos sistemas de lança.
<b>Kit de expansão da lança principal</b>	Consistindo de mais 2 a 4 seções pesadas; necessária lança principal padrão de 84 m.
<b>Split Tray</b>	Estrutura da plataforma do Superlift com outra plataforma removível embaixo da pilha de contrapesos (pilha central máx. 125 t).
<b>SL padrão</b>	30 m torre do Superlift incl. guincho W2 e plataforma SL para 300 t. Torre com raios de 11 m, 13 m e 15 m pelo ajuste da torre do Superlift.
<b>SL variável</b>	Mastro do Superlift 30 m variável (ver SL padrão). Complemento de cilindros hidráulicos verticais e guincho de estabilização na superestrutura (impede o jogo do contrapeso especialmente durante o deslocamento e o giro). Compensação da altura usando os cilindros possibilita, até certo ponto, o içamento por cima de obstáculos. Contrapeso do Superlift 0-300 t na caixa do contrapeso, infinitamente variável de 11 m a 15 m.
<b>Veículo do contrapeso do SL</b>	Mastro do Superlift (ver SL padrão). Estrutura telescópica e veículo do contrapeso com peso total de 300 t, 4 rodas / 2 eixos (movido e esterçável – total capacidade de manobra em modos de giro, rebocado e paralelo). Contrapeso do Superlift 40 a 300 t sobre veículo com raio do mastro fixo de aprox. 15 m; Infinitamente ajustável entre 13 e 17 m com estrutura telescópica. O veículo do contrapeso permite o deslocamento e o giro mesmo quando o contrapeso do superlift não sai do chão (p.ex. guindaste com as cargas indicadas pelos valores da tabela de cargas entre parênteses).
<b>Guincho H3</b>	Guincho adicional para a lança principal (para operação com LF ou runner), tração no cabo igual a H1, comprimento 650 m.
<b>Ponta de montagem (Runner)</b>	Capacidade máx. de 30 t ou 60 t. Instalado na cabeça da lança e no topo do conjunto principal / auxiliar. Operação por cabo de guincho 3.
<b>Runner para LF padrão</b>	Capacidade máx. içamento 15 t. Operado pelo cabo 3.

# Техническое описание

## Гусеничное шасси

3-х секционное шасси, состоящее из кузова и двух гусениц. Гидравлические штифтовые соединения кузова и гусеничного хода обеспечивают простоту сборки и демонтажа гусеничного хода для сокращения веса и ширины при транспортировке.

<b>Кузов</b>	Сварная коробочная конструкция из высокопрочной, мелкозернистой конструкционной стали прочной на изгиб и скручивание.
<b>Гусеничный ход</b>	Боковые рамы: сварная конструкция из высокопрочной, мелкозернистой конструкционной стали, прочной на изгиб и скручивание. Башмаки гусениц, натяжные и приводные звездочки изготовлены из термически обработанной высокопрочной литой стали. 16 катков с закаленными поверхностями качения на каждой боковой раме. Автоматическая централизованная смазка входит в стандартную комплектацию.
<b>Привод гусениц</b>	Каждая гусеница приводится в движение отдельным гидравлическим двигателем через планетарный редуктор в закрытом корпусе с масляной ванной, каждый снабжен подпружиненным тормозом-замедлителем с гидросилителем. Редукторы имеют очень компактную конструкцию и не выходят за ширину гусениц. Бесступенчатая регулировка движения каждой гусеницы, отдельно и в противоположном направлении. Тяговое усилие: 1400 кН на сторону.
<b>Сборочные домкраты</b>	Четыре гидравлических домкрата на кузове (складывающиеся в пределах ширины 3 м) для облегчения сборки гусениц.

## Надстройка

<b>Противовес</b>	Вес противовесов на надстройке 180 т с учетом 60 т центрального балласта. Устанавливаются в клеточную конструкцию из стали. Вес блоков противовесов 10 т.
<b>Скорость движения на гусеницах</b>	Макс. 1,1 км/ч
<b>Запасовочная лебедка</b>	Установлена на надстройке.
<b>Рама</b>	Сварная конструкция прочная на изгиб и скручивание, изготовленная из высокопрочной мелкозернистой конструкционной стали.
<b>Опорно-поворотный круг</b>	Опорно-поворотный круг с катковой опорой с тремя рядами подшипников качения для легкого обслуживания. Система централизованной смазки.
<b>Привод EU Stage V / EPA Tier 4f</b>	Дизельный двигатель Mercedes-Benz, тип OM471LA, 6 цилиндров, 390 кВт (523 л.с.) при 1600 об/мин. Крутящий момент 2600 Нм при 1300 об / мин. Двигатель соответствует требованиям по выбросам стандарта EU Stage V/EPA Tier 4f. Раздаточная коробка привода насосов с шестью аксиально-поршневыми насосами регулируемого объема и дополнительными шестеренчатыми насосами. Выхлопная система из нержавеющей стали с сажевым фильтром, катализатором SCR и сертифицированным искрогасителем. Шумопоглощающий кожух. Топливо: 1217 л, AdBlue: 85 л.
<b>Канатные барабаны</b>	Стандартная комплектация оборудования надстройки включает три тросовых барабана – лебедок 1 (1000 м) и 2 (1000 м) и лебедки стрелы. Барабаны приводятся в движение гидравлическими двигателями через планетарную передачу, вращающуюся в масляной ванне в закрытом корпусе. Все тросовые барабаны имеют подпружиненные, гидравлические многодисковые тормоза и неизнашивающиеся гидравлические тормоза для опускания груза, индикаторы вращения барабана и камеры. Все лебедки съемные для уменьшения веса при транспортировке.
<b>А-образная рама</b>	Гидравлическая система подъема А-образной рамы входит в стандартную комплектацию. А-образная рама, комплект шкивов для лебедки подъема стрелы снимается и перевозится одним блоком для уменьшения веса крана при перевозке. Снятие лебедок 1 и 2 возможно без снятия сначала А-образной рамы.
<b>Поворотный механизм</b>	Приводятся в движение гидравлическими двигателями через планетарную передачу, вращающуюся в масляной ванне в закрытом корпусе. Подпружиненный гидравлический тормоз-замедлитель и неизнашивающийся гидравлический тормоз. Скорость поворота надстройки с бесступенчатой регулировкой в диапазоне 0-1 об/мин.
<b>Система управления</b>	IS-1: Система электронного пропорционального управления через регулирующие клапаны, встроенная система управления, включающую диагностическую систему. 2 монитора с цветными дисплеями, индикатор момента нагрузки, управляемый через сенсорный экран. Бесступенчатая регулировка рабочих скоростей изменением положения рычага. Автоматическая регулировка мощности для оптимизации выходной мощности двигателя; системы аварийного управления. Дополнительные функции: <ul style="list-style-type: none"><li>• бесступенчатая регулировка положения противовеса с регулируемой системой суперлифт 11-15 м (опция);</li><li>• бесступенчатая регулировка угла наклона главной стрелы в конфигурации SWSL в пределах 55-85° (65-85° в конфигурации SW);</li><li>• ограничитель рабочей зоны;</li><li>• диагностика и выявление неисправностей;</li><li>• заданный пользователем режим джойстика.</li></ul> Кран управляется с помощью рычагов джойстиков, эргономически расположенных в кабинах крана. Радиопульт дистанционного управления сборкой Радиопульт аварийного управления.
<b>Кабина</b>	Комфортабельная кабина с большим ветровым стеклом и кондиционером. Безопасное остекление всех дверей и окон, потолочный люк, независимый воздушный обогреватель, полный комплект приборов и органов управления краном. Сиденье оператора с бесступенчатой регулировкой, аварийное сиденье, большое количество ящиков для хранения, разъем питания 12 В. Кабина откидывается назад для лучшего обзора конца стрелы крана. Для управления канатными барабанами установлена система камер. Переднее окно открывается. Положение панели приборов регулируется, обеспечивая оптимальную эргономику и обзор. Передний стеклоочиститель ветрового стекла с позицией парковки, не закрывающей зону обзора. При транспортировке кабина вертикально откидывается перед надстройкой для сокращения ширины.

# Техническое описание

Электрическое оборудование	24 В постоянного тока (4 аккумуляторных батареи 12 В, 95 Ач).
Дополнительные устройства	Индикатор момента нагрузки, встроенный в схему управления ИС-1, (момент нагрузки, радиус, углы, контроль гидравлической системы), ограничитель лебедки, ограничители движения стрелы, гидравлический ограничитель обратного хода стрелы, позиционный фонарь, анемометр.

## Комбинации стрелы

см. стр. 18-22.

## Дополнительное оборудование

Двигатель ECE R96	<b>Опция для нерегулируемых рынков:</b> дизельный двигатель Mercedes-Benz, тип OM471LA, 6 цилиндров, 390 кВт (523 л. с.) при 1700 об / мин. Крутящий момент 2460 Нм при 1300 об / мин. Двигатель соответствует стандарту выбросов ECE R96 (аналогично стандарту EU Stage III / EPA Tier 3). Выхлопная система из нержавеющей стали с искрогасителем. Топливо: 1217 л.
Гидравлическая система быстроразъемных соединений	Позволяет быстро отделить верхнюю поворотную часть крана от шасси (что снижает транспортный вес).
Звенья гусеничной цепи	2,0 м.
Квадропривод	Два дополнительных гидравлических двигателя на гусеницах, чтобы удвоить мощность приводного усилия. Скорость движения будет снижена соответственно.
Альтернативные противовесы из чугуна	Уменьшенная общая высота (см. стр. 14).
Блоки альтернативных противовесов: 10 т + 7,5 т или 10 т + 15 т	Для оптимизации транспортировки на определенных рынках.
A-образная рама с гидравлическим цилиндром	для самосборки гусеничного шасси.
Гидравлический цилиндр с или без гидравлического блока	для штифтовой сборки стрелы.
Дополнительная система выдвижных опор	для сборки систем с длинными стрелами.
Power-Kit для основной стрелы	Состоит из 2-4 дополнительных укрепленных секций основной стрелы; требует стандартной основной стрелы 84 м.
Платформа Split Tray	Платформа для противовесов Superlift с возможностью удаления платформы из под центрального штабеля противовесов (вес центрального штабеля максимум 125 т).
Стрела Standard SL	Мачта Superlift 30 м, вкл. лебедку W2 и платформа для противовесов SL на 300 т. Радиусы мачты 11 м, 13 м и 15 м, устанавливаются путем регулировки мачты Superlift.
SL с бесступенчатой регулировкой	Мачта Superlift 30 м с бесступенчатой регулировкой (см. стрелу Standard SL). Дополнительные гидравлические цилиндры вертикального подъема и стабилизирующая лебедка на надстройке (предотвращает колебания противовесов особенно при транспортировке и вращении). Компенсация высоты при помощи этих цилиндров, подъем через препятствия возможен в ограниченной степени. Противовес superlift 0-300 т на платформе тягача для перевозки противовесов при бесступенчатой регулировке радиуса в диапазоне 11-15 м.
Тягач с платформой для перевозки противовесов SL	мачта Superlift (см. стрелу Standard SL). Телескопической рама и тягач с платформой для перевозки противовесов, рассчитанная на общий вес 300 т, с 4 колесами/2 осями (ведущая и рулящая – обеспечивающие полную маневренность при вращении, буксировке и движении в параллельном режиме). Противовес Superlift 40-300 т на платформе тягача для перевозки противовесов с фиксированным радиусом около 15 м; с бесступенчатой регулировкой 13-17 м соответственно с телескопической рамой. Тягач с платформой для перевозки противовесов позволяет перемещение или разворот шасси крана, даже не поднимая противовес superlift с земли (т.е. крана с поднимаемым весом, указанным в таблице нагрузок в скобках).
Лебедка H3	дополнительная лебедка для главной стрелы (для работы со стрелой LF или подвижным блоком), тяговое усилие на тросе то же, что и на лебедке H1, длина 650 м.
Подвижной блок	Макс. грузоподъемность 30 т или 60 т. Устанавливается на головке стрелы или на верхней секции главной/вспомогательной стрелы. Управление с помощью троса лебедки 3.
Подвижной блок для стандартной стрелы LF	Макс. грузоподъемность 15 т. Управляется тросом 3.

info@tadano.com  
www.tadano.com

**Tadano Europe Holdings GmbH**

Dinglerstraße 24, 66482 Zweibrücken, Germany  
Phone +49 6332 830

**Tadano Ltd.** (International Division)

4-12, Kamezawa 2-chome, Sumida-ku Tokyo 130-0014, Japan  
Phone: +81-3-3621-7750 Fax: +81-3-3621-7785



Lifting your dreams

